

Pregão Eletrônico

* Julgamento de Propostas

UASG 927538 - FUNDO MUNICIPAL DE SAUDE DE CATALAO

Pregão nº: **302021**

Modo de Disputa: Aberto/Fechado

Selecione a proposta para efetuar o julgamento:





Item: **63 - Oftalmoscópio** Qtde Solicitada: 6 Qtde Aceita: 0 Valor Máximo Aceitável: R\$ 7.983,3000

Tratamento Diferenciado: Tipo I - Participação Exclusiva de ME/EPP/Equiparada

Aplicabilidade Decreto 7174: Não

Aplicabilidade Margem de Preferência: Não

Intervalo mínimo entre lances: -

CNPJ/CPF	Razão Social/Nome	Qtde Ofertada	Melhor Lance (R\$)	Data do Último Lance	Valor (R\$) Negociado	Situação Proposta	Anexo
25.386.146/0001-48	 LOTUS MEDICAL LTDA	6	3.780,0000	01/12/2021 10:37:59:990	<input type="text"/>		
<p>Marca: MD Fabricante: MEDICAL DEVICES Modelo / Versão: OMNI3000</p> <p><input type="radio"/> Descrição detalhada do objeto ofertado: <u>OFTALMOSCÓPIO - Dispositivo de elevada performance e inigualável qualidade. Iluminação direta através de lâmpada 2.5V Xenon, de alta intensidade luminosa. Lâmpadas de fácil substituição. Cabos ergo...</u> Consultar</p> <p>Porte da Empresa: ME/EPP Declaração ME/EPP: Sim Participou Convocação Desempate ME/EPP: Não Situação Convocação Etapa Fechada: Convocado</p>							
03.679.808/0001-35	 BIO INFINITY COMERCIO HOSPITALAR E LOCAÇAO EIRELI	6	3.900,0000	01/12/2021 10:29:18:553	<input type="text"/>		
<p>Marca: MD <input type="radio"/> Fabricante: "OFTALMOSCÓPIO - tensão 2,50V, com 3 abertur Consultar</p> <p>Modelo / Versão: "OFTALMOSCÓPIO - tensão 2,50V, com 3 abertur</p> <p>Descrição detalhada do objeto ofertado: <u>"OFTALMOSCÓPIO - tensão 2,50V, com 3 aberturas, 12 combinações abertura e filtros, filtro azul de cobalto livre de vermelho, 48 lentes (-25 a +22dpt), cabo metal liso, 2 pilhas AA alcali...</u></p> <p>Porte da Empresa: ME/EPP Declaração ME/EPP: Sim Participou Convocação Desempate ME/EPP: Não Situação Convocação Etapa Fechada: Convocado</p>							
36.764.774/0001-36	 HOSP-ODONTO COMERCIO ATACADISTA LTDA	6	4.600,0000	01/12/2021 10:31:49:767	<input type="text"/>		
<p>Marca: MD <input type="radio"/> Fabricante: MD Consultar</p> <p>Modelo / Versão: OMNI3000</p> <p>Descrição detalhada do objeto ofertado: <u>Oftalmoscópio Componentes: 48 Lentes (-25 A +22dpt) , Cor Filtros: Filtro Azul De Cobalto Livre De Vermelho , Componentes Outros: Cabo Metal Liso, 2 Pilhas Aa Alcalinas , Características Adicionais: 3...</u></p> <p>Porte da Empresa: ME/EPP Declaração ME/EPP: Sim Participou Convocação Desempate ME/EPP: Não Situação Convocação Etapa Fechada: Convocado</p>							
32.593.430/0001-50	 M. CARREGA COMERCIO DE PRODUTOS HOSPITALARES LTDA	6	5.000,0000	01/12/2021 10:31:16:803	<input type="text"/>		Consultar
<p>Marca: MD Fabricante: MD Modelo / Versão: OMNI 3000</p> <p>Descrição detalhada do objeto ofertado: <u>OFTALMOSCÓPIO - tensão 2,50V, com 3 aberturas, 12 combinações abertura e filtros, filtro azul de cobalto livre de vermelho, 48 lentes (-25 a +22dpt), cabo metal</u></p>							

[liso, 2 pilhas AA alcalinas ANVISA 8007...](#)**Porte da Empresa:** ME/EPP**Declaração ME/EPP:** Sim**Participou Convocação Desempate ME/EPP:** Não**Situação Convocação Etapa Fechada:** Convocado

38.408.899/0001-59  **EQUIMED**
EQUIPAMENTOS
MEDICOS
HOSPITALARES
LTDA

6 7.980,0000 01/12/2021
09:00:05:557

Marca: Riester**Fabricante:** RUDOLF RIESTER GMBH - ALEMANHA[Consultar](#)**Modelo / Versão:** L1**Descrição detalhada do objeto ofertado:** OFTALMOSCÓPIO - tensão 2,50V, com 3 aberturas, 12 combinações abertura e filtros, filtro azul de cobalto livre de vermelho, 48 lentes (-25 a +22dpt), cabo metal liso, 2 pilhas AA alcalinas...**Porte da Empresa:** ME/EPP**Declaração ME/EPP:** Sim**Participou Convocação Desempate ME/EPP:** Não**Situação Convocação Etapa Fechada:** ConvocadoPara mais informações sobre o porte da empresa, clique [aqui](#).**Observações:****Caracteres restantes:**

[Menu](#) [Voltar](#) [Cancelar Item](#) [Aceitar Proposta](#) [Recusar Proposta](#) [Negociar Valor](#)
[Convocar Anexo](#) [Encerrar Convocação](#) [Em Análise](#) [Chat](#)

Lotus 63

PROPOSTA DE PREÇOS REFERENTE AO

PREGÃO ELETRÔNICO Nº 030/2021

ITEM	DESCRIÇÃO/ESPECIFICAÇÃO	UNID.	QUANT.	VALOR UNIT.	VALOR TOTAL
48	ESFIGNOMANÔMETRO ADULTO - material de confecção em tecido de algodão, braçadeira/fecho em metal. Marca: PREMIUM Fabricante: WENZHOU KANGJU Modelo: BR-20D ADULTO Registro Anvisa: 80275310022 Origem do Produto: CHINA	und	16	R\$ 121,50	R\$ 1.944,00
49	ESFIGNOMANÔMETRO INFANTIL - material de confecção em tecido de algodão, braçadeira/fecho em metal. Marca: PREMIUM Fabricante: WENZHOU KANGJU Modelo: BR-20D INFANTIL Registro Anvisa: 80275310022 Origem do Produto: CHINA	und	4	R\$ 106,00	R\$ 424,00
50	ESFIGNOMANÔMETRO OBESO - material de confecção em tecido de algodão, braçadeira/fecho em metal. Marca: PREMIUM Fabricante: WENZHOU KANGJU Modelo: BR-20D GRANDE OBESO Registro Anvisa: 80275310022 Origem do Produto: CHINA	und	2	R\$ 163,00	R\$ 326,00
52	ESTETOSCÓPIO INFANTIL – auscultador duplo mola em aço inoxidável. Marca: PREMIUM Fabricante: NINGBO JIANGBEI Modelo: DUPLO INFANTIL Registro Anvisa: 80275310046 Origem do Produto: CHINA	und	10	R\$ 61,70	R\$ 617,00
53	ESTETOSCÓPIO ADULTO – auscultador duplo mola em aço inoxidável. Marca: PREMIUM Fabricante: NINGBO JIANGBEI Modelo: DUPLO ADULTO Registro Anvisa: 80275310046 Origem do Produto: CHINA	und	16	R\$ 140,70	R\$ 2.251,20
56	LARINGOSCÓPIO ADULTO - confeccionado em aço inoxidável, tamanho adulto, cabo, 4 lâminas curvas nº 1, 2, 3, 4, lâmpadas, encaixe tipo rosca com trava de segurança. Marca: MIKATOS Fabricante: MIKATOS Modelo: CONVENCIONAL ADULTO Registro Anvisa: 80218930005 Origem do Produto: BRASIL	und	1	R\$ 1.600,50	R\$ 1.600,50

63	<p>OFTALMOSCÓPIO - Dispositivo de elevada performance e inigualável qualidade. Iluminação direta através de lâmpada 2.5V Xenon, de alta intensidade luminosa. Lâmpadas de fácil substituição. Cabos ergonômicos disponíveis em duas versões de alimentação: convencional ou recarregável. Cabeça trabalhada em aço inoxidável e uma combinação de polímeros termoplásticos robustos, conferindo altíssima resistência à impactos e corrosões e superior durabilidade. Clip de bolso com interruptor integrado para acionamento liga/desliga e proporciona desligamento automático ao ser fixado no bolso. Benefícios A lâmpada Xenon é removível e pode ser facilmente substituída. Lâmpada com aproximadamente 20 horas de vida útil de serviço. Lentes com dioptrias de -20D a +20D, com marcador iluminado Óptica selada à prova de poeiras Borracha de proteção evita riscar a lente dos óculos. Cabeça em ABS, resistente à impactos. Seleção de 5 aberturas, com filtro verde livre de vermelho.</p> <p>Marca: MD Fabricante: MEDICAL DEVICES Modelo: OMNI3000 Registro Anvisa: 80070210078 Origem do Produto: PAQUISTÃO</p>	und	6	R\$ 1.330,00	R\$ 7.980,00
----	--	-----	---	--------------	--------------

- Nos valores propostos estão inclusos todos os custos operacionais, encargos previdenciários, trabalhistas, tributários, comerciais e quaisquer outros que incidam direta ou indiretamente no fornecimento dos bens.
- Prazo de validade da proposta 60 dias, a contar da data de sua apresentação.
- Prazo de entrega dos bens, em até 30 dias corridos contados da data de recebimento das respectivas Ordens de Fornecimento emitidas pela contratante e acompanhadas das respectivas notas de empenho.
- Prazo de validade ou de garantia dos itens ofertados, 12 meses.



LOTUS

Ao
FUNDO MUNICIPAL DE SAUDE DE CATALAO

25.386.146/0001-48
CAD/ICMS: 90728375-57
LOTUS MEDICAL LTDA
RUA ANTÔNIO CÂNDIDO CAVALIM, 45 - LOJA 07
BAIRRO ALTO - CEP: 82.820-300
CURITIBA - PR

PROPOSTA COMERCIAL REFERENTE AO
PREGÃO ELETRÔNICO Nº 30/2021

Razão Social: LOTUS MEDICAL LTDA	
Nome Fantasia: Lotus Comércio de Equipamentos Hospitalares	
CNPJ sob o nº 25.386.146/0001-48	Inscrição Estadual: 9072837557
Endereço: Rua Antônio Cândido Cavalim, 45 – Loja 07	
CEP: 82.820-300	Curitiba - PR
Fone: (41) 99914-1990 / (41) 3598-4420	
E-mail: licitalotus@gmail.com	
Inscrição Municipal: 10 09 751.080-7	
Proprietária: Alechssandra Ressetti Oliveira	
CPF: 037.166.579-56	RG: 5.880.469-0 PR

Dados bancários		
Caixa Econômica Federal		
Agência: 3414	Operação: 003	Conta: 1344-0
Banco do Brasil		
Agência: 3275-1	Conta: 24980-7	

Declaramos:

Que concordamos com todas as condições do edital, que todos os produtos cotados possuem garantia de 12 (doze) meses contra defeitos de fabricação, que estão inclusos no valor proposto todas as despesas com mão de obra, e todos os tributos e encargos fiscais, sociais, trabalhistas, previdenciários e comerciais, e ainda, os gastos com transporte/frete e acondicionamento dos produtos em embalagens adequadas.

Declaramos ainda que estamos enquadrados no Regime de Tributação de microempresa, conforme estabelece Artigo 3º da Lei Complementar 123 de 14 de dezembro de 2006.

Prezados Senhores,

Apresentamos nossa proposta comercial para fornecimento dos itens abaixo discriminados, conforme exigido no Edital de Pregão Eletrônico que integra o instrumento convocatório da licitação em epígrafe.



LOTUS MEDICAL LTDA
Rua Antônio Cândido Cavalim, 45 Loja 07 - Bairro Alto, Curitiba - PR, 82820-300
Fone: (41) 3598-4420 - licitalotus@gmail.com

ITEM	DESCRIÇÃO/ESPECIFICAÇÃO	MARCA	UNID.	QUAN T.	VALOR UNIT.	VALOR TOTAL
63	<p>OFTALMOSCÓPIO - Dispositivo de elevada performance e inigualável qualidade. Iluminação direta através de lâmpada 2.5V Xenon, de alta intensidade luminosa. Lâmpadas de fácil substituição. Cabos ergonômicos disponíveis em duas versões de alimentação: convencional ou recarregável.</p> <p>Cabeça trabalhada em aço inoxidável e uma combinação de polímeros termoplásticos robustos, conferindo altíssima resistência à impactos e corrosões e superior durabilidade.</p> <p>Clip de bolso com interruptor integrado para acionamento liga/desliga e proporciona desligamento automático ao ser fixado no bolso. Benefícios A lâmpada Xenon é removível e pode ser facilmente substituída. Lâmpada com aproximadamente 20 horas de vida útil de serviço.</p> <p>Lentes com dioptrias de -20D a +20D, com marcador iluminado Óptica selada à prova de poeiras Borracha de proteção evita riscar a lente dos óculos. Cabeça em ABS, resistente à impactos. Seleção de 5 aberturas, com filtro verde livre de vermelho.</p> <p>Marca: MD Fabricante: MEDICAL DEVICES Modelo: OMNI3000 Registro Anvisa: 80070210078 Origem do Produto: PAQUISTÃO</p>	MD	Unid.	06	R\$ 630,00	R\$ 3.780,00

- Nos valores propostos estão inclusos todos os custos operacionais, encargos previdenciários, trabalhistas, tributários, comerciais e quaisquer outros que incidam direta ou indiretamente no fornecimento dos bens.
- Prazo de validade da proposta 60 dias, a contar da data de sua apresentação.
- Prazo de entrega dos bens, em até 30 dias corridos contados da data de recebimento das respectivas Ordens de Fornecimento emitidas pela contratante e acompanhadas das respectivas notas de empenho.
- Prazo de validade ou de garantia dos itens ofertados, 12 meses.

Curitiba, 01 de dezembro de 2021

ALECHSSANDRA
RESSETTI
OLIVEIRA:03716657956

Assinado de forma digital por
ALECHSSANDRA RESSETTI
OLIVEIRA:03716657956
Dados: 2021.12.01 11:25:47 -03'00'

LOTUS MEDICAL LTDA

Rua Antônio Cândido Cavalim, 45 Loja 07 - Bairro Alto, Curitiba - PR, 82820-300

Fone: (41) 3598-4420 - licitalotus@gmail.com

OFTALMOSCOPIO OMNI 3000



Resumo	Sintologia no equipamento	Descrição
	Equipamento Energizado independentemente, parte acessória Tipo B.	
CE	Marca CE para dispositivos médicos	
	Numero de lote do dispositivo	
	Marca de Certificação IMMETRO	

Garantia:
O Oftalmoscópio OMNI 3000 MD possui garantia de um (1) ano após a data de entrega do aparelho ao usuário.
A garantia cobre defeitos de materiais construtivos e de fabricação.

A garantia será perdida caso ocorram: uso indevido ou em desacordo com as instruções do fabricante, utilização de acessórios, partes e peças não autorizadas, reparos não efetuados pela Assistência Técnica Autorizada ou qualquer outro dano.

Estão excluídas da garantia lâmpadas e pilhas. Durante o período de garantia serão efetuadas todos reparos e/ou trocas necessários sem nenhum custo adicional ao usuário.

Assistência Técnica:
Consulte a Assistência sobre quaisquer dúvidas sobre o funcionamento ou operação do instrumento, bem como reparos ou manutenção corretiva que venham a ser necessários.

Comércio de Materiais Médicos Hospitalares Macroslut Ltda.
Rua Júlio Bartolomeu Taborda Luiz, 270 – Atuba
CEP 82600-070 – Curitiba - Paraná
suporte@macroslut.com

Atenção: Este produto não deve ser utilizado na presença de gases inflamáveis.

Aviso: Este produto não deve ser inserido em líquidos.

Descarte o equipamento e pilhas de forma segura. Procure o ponto de coleta de resíduos eletrônicos mais próximo da sua região.



A declaração CE atesta que o produto foi fabricado em conformidade com as exigências das Diretivas da União Europeia, cumprindo as seguintes regras de segurança indicadas nas normas em vigor.

Medical Devices - BRASIL
Pezano

Comércio de Materiais Médicos Hospitalares Macroslut Ltda.
CNPJ: 05.433.937/0001-11
Curitiba - Paraná - Brasil
AVISA: 80070215019

MO-OFT-OMNI3000AV1.2018-REV.02-SEP-16

Tabela 4 – Descrição e declaração de laboração – Inundabilidade eletromagnética – para todos os EQUIPAMENTOS e SISTEMAS que são do SUPORTE A YDA.

Tipo de Inundabilidade	Nível de teste	Condições de teste	Ambiente Eletromagnético – Guia
RF Eletromagnética	3 V/m	3 V/m	Equipamentos RF portáteis e móveis de comunicação não devem ser utilizados em áreas onde haja interferência eletromagnética de fontes de energia de radiofrequência. O nível de teste para o equipamento OMNI 3000 MD deve assegurar que ele não interfere conforme o ambiente. Alimentação recomendada: a) 1.2 - 90 MHz a 300 MHz a ± 2.3 - 1800 MHz a 2.10 dB
RF Eletromagnética	1 V/m	1 V/m	Quando P é a potência normal máxima da saída do transmissor em watts (W) de acordo com o fabricante do transmissor e f é a distância de separação recomendada em metros (m).
RF Eletromagnética	10 MHz a 2.5 GHz	10 MHz a 2.5 GHz	Assegurar a distância mínima entre equipamentos de comunicação RF portáteis e móveis (transmissões) e o Oftalmoscópio OMNI 3000 MD para ser observado para verificar a operação normal. Se for observado qualquer problema, verificar as recomendações e condições laboração. Usar como referência no respectivo equipamento a seguinte simbologia:

NOTA 1: A frequência de 800 MHz aplica-se a este grupo de equipamentos.
NOTA 2: Estes dispositivos podem não ser adequados em áreas de situações. A propagação eletromagnética é afetada pela difração e reflexão em estruturas, objetos e pessoas.
NOTA 3: A transmissão de campo de transmissão Near, tal como antenas de loop para rádio (cabos) e suas fias e cabos móveis (redes), rádio analógico, transmissão de rádio AM e FM e transmissão de TV, não podem ser previstas; portanto não devem ser previstas. Para avaliar a inundabilidade eletromagnética devido a transmissões de RF fixas, uma potência eletromagnética local deve ser considerada. Se a inundabilidade de campo medido no local em que o Oftalmoscópio OMNI 3000 MD é usado excede o nível de teste, o fabricante deve garantir a inundabilidade eletromagnética adequada para ser observado para verificar a operação normal. Se for observado qualquer problema, verificar as recomendações e condições laboração. Usar como referência no respectivo equipamento a seguinte simbologia:

NOTA 4: Acima da faixa de frequência de 100 MHz a 80 MHz, a sensibilidade de campo deve ser inferior a 3 V/m.

Tabela 5 – Descrição de separação recomendada entre equipamentos de comunicação de RF portáteis e móveis e o EQUIPAMENTO YDA – para Equipamento YDA e IMETRO que são do SUPORTE A YDA.

Distância de separação recomendada entre equipamentos de comunicação RF portáteis e móveis e o Oftalmoscópio OMNI 3000 MD	Distância de separação recomendada entre equipamentos de comunicação RF portáteis e móveis e o Oftalmoscópio OMNI 3000 MD	Distância de separação recomendada entre equipamentos de comunicação RF portáteis e móveis e o Oftalmoscópio OMNI 3000 MD	Distância de separação recomendada entre equipamentos de comunicação RF portáteis e móveis e o Oftalmoscópio OMNI 3000 MD
150 MHz to 30 MHz a 2.1 GHz	80 MHz to 300 MHz a 2.1 GHz	800 MHz to 2.1 GHz a 2.1 GHz	2.1 GHz to 2.1 GHz a 2.1 GHz
0.01	0.12	0.12	0.23
0.1	0.37	0.37	0.74
1	1.17	1.17	2.33
10	3.70	3.70	7.37
100	11.70	11.70	23.30

Para transmissões com uma potência máxima de saída de 100 mW, a distância de separação recomendada em metros (m) pode ser obtida usando a seguinte fórmula: $d = \sqrt{\frac{P}{f}}$, onde P é a potência máxima de saída do transmissor em watts (W) de acordo com o fabricante do transmissor.
NOTA 1: A frequência de 800 MHz aplica-se a este grupo de equipamentos.
NOTA 2: Estas distâncias podem não ser aplicáveis em todas as situações. A propagação eletromagnética é afetada pela difração e reflexão em estruturas, objetos e pessoas.

NOTA:
Inundabilidade Eletromagnética:
Este equipamento pode ser afetado por campos eletromagnéticos de fontes de energia de radiofrequência. Portanto, estes aparelhos podem produzir interferências em circuitos eletrônicos que utilizam sua rede elétrica, incluindo tomadas e pontos de conexão.
Minimização do risco de interferência eletromagnética:
Coloque este aparelho o mais distante possível de outros aparelhos eletrônicos, bem como de objetos metálicos alongados (cabos, equipamentos metálicos), pois estes objetos podem atuar como antenas encurtadas.

Resumo	Sintologia no equipamento	Descrição
	Equipamento Energizado independentemente, parte acessória Tipo B.	
	Segue as instruções de uso.	
	Patenteado	
	Inventado e Distribuído Autorizado no Brasil	
	Este produto não deve ser utilizado em áreas onde haja interferência eletromagnética de fontes de energia de radiofrequência. O nível de teste para o equipamento OMNI 3000 MD deve assegurar que ele não interfere conforme o ambiente. Alimentação recomendada: a) 1.2 - 90 MHz a 300 MHz a ± 2.3 - 1800 MHz a 2.10 dB	
CE	Marca CE para dispositivos médicos	
	Numero de lote do dispositivo	
	Data de laboração	
	Referência do produto	

Lentes

As lentes disponíveis permitem ajustes das dioptrias. A lente selecionada irá aparecer no visor iluminado, localizado no lado do profissional (B). Disponível em 5 aberturas: círculo grande; círculo pequeno; semicírculo; fixação estrela; filtro livre de vermelho.

Instruções para Operação

Fixe a cabeça do oftalmoscópio no cabo do dispositivo, ligue-o para avaliação, gire o comando rotativo (A) no sentido horário ou anti-horário para selecionar a lente desejada. A dioptria da lente selecionada será exibida através da abertura (B). O Oftalmoscópio OMNI é projetado com 5 diferentes aberturas para ajustes as quais podem ser selecionadas girando o comando rotativo (C).

Durante o exame segure o dispositivo com seu dedo indicador na estrutura circular ao redor da cabeça (A). Você também pode operar o dispositivo através do comando rotativo (C).

A abertura (B) mostra o valor das lentes selecionadas. Os valores negativos são exibidos em vermelho, os valores positivos são exibidos em preto.

Normas Aplicáveis e Conformidades Técnicas

- ISO 15004-1 – Instrumentos Oftalmoscópios. Exigências básicas e métodos de ensaio.
- IEC 60601-1
- IEC 60601-1-2

Substituição da Lâmpada

- Certificar se o aparelho está desligado. Remover a cabeça do Oftalmoscópio.
- Alâmpada está na parte interna da cabeça (D).
- Remova a lâmpada usando o dedo indicador e o polegar cobertos com um pano para proteção.
- Insira e firme a nova lâmpada do mesmo local. Descarte a lâmpada usada em local apropriado.

Cabo da Bateria OMNI 3000 (Fig. 2)

O cabo da bateria OMNI 3000 MD somente pode ser utilizado como fonte de alimentação para os instrumentos da série OMNI 3000 MD.

Conector: Rosca interna na cabeça do cabo (A).

Operação do Cabo: Movendo o interruptor do cabo para baixo ligará o dispositivo e a lâmpada irá acender. Esta posição está indicada como um indicador vermelho.

Para desligar o dispositivo deve-se mover o interruptor do cabo para cima.

O desempenho deste dispositivo somente pode ser garantido se forem utilizadas lâmpadas próprias para equipamentos médicos.

Substituição das Pilhas

Para colocar as pilhas é necessário desrosquear a parte (C) inferior do cabo do oftalmoscópio, no sentido anti-horário, conforme Fig. 2.

Introduzir 2 pilhas alcalinas AA (2 x 1,5V) na cavidade do cabo. Observar que o polo + (positivo) deve ficar posicionado para a parte de cima do cabo e rosquear no sentido horário.

Fig.1

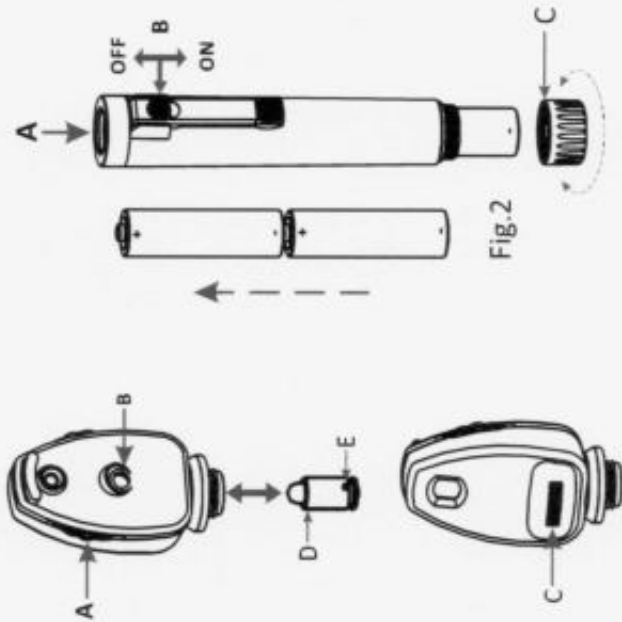

Fig.2

Manutenção

O Oftalmoscópio OMNI 3000 MD e seus acessórios não requerem nenhuma manutenção específica. Caso seja necessária a verificação do aparelho, por qualquer razão, entre em contato com a assistência técnica autorizada.

Limpeza e Desinfecção

O cabo do Oftalmoscópio OMNI 3000 MD deve ser limpo externamente com um pano macio umedecido. Recomenda-se limpar a cabeça do OMNI 3000 MD com um pano macio limpo e seco.

As lentes podem ser limpas com pano macio e seco. Não utilize nenhum produto abrasivo, solvente químico ou álcool.

Evite que a solução escorra para dentro do produto, pois a umidade pode danificar os componentes internos do equipamento. Não submeter a limpeza por processo de ultrassom.

Nenhum método de esterilização é recomendado para nenhuma das partes do dispositivo. Não autoclavar.

Armazenamento e Conservação

Não deixe que o aparelho entre em contato com líquidos ou receba choques mecânicos, isso pode prejudicar a funcionalidade do aparelho. Armazene-o em local limpo e seco e em condições de temperatura adequadas (ambiente). Condições de Operação: 10°C a 40°C; umidade entre 30% a 75%; 700hPa - 1060hPa.

Condições de Armazenamento e Transporte: -20°C a 60°C; umidade entre 10% a 90% (sem condensação); 500hPa - 1060hPa.

⚠️ Precauções, Cuidados e Advertências

Se o aparelho não for utilizado por um período de tempo prolongado, ou durante viagens, retire as pilhas do cabo. Substitua as pilhas quando a intensidade da luz ficar reduzida, pois o exame será prejudicado.

Para obter o máximo de iluminação é recomendável cobrir sempre pilhas novas de alta qualidade. Tenha certeza que nenhum fluido ou condensação penetre no aparelho. Nunca coloque o aparelho em imersão em fluidos de qualquer natureza.

Descarte as pilhas em local apropriado.

Todas as partes do OMNI 3000 MD são extremamente delicadas, precisam de cuidados especiais, não devem ser jogadas sobre superfícies rígidas.

Peças e acessórios

- Lâmpada Xenon/Halógena 2.5V
- Lâmpada LED 2.5V
- Estojo Luxo MD
- Estojo Macio MD

Diretrizes e declaração do fabricante – Emissões Eletromagnéticas	
Tabela 1 – Descrição e declaração de fabricante	
Emissões Eletromagnéticas – para todos os EQUIPAMENTOS e SISTEMAS	
O Oftalmoscópio OMNI 3000 MD é destinado para uso em ambiente eletromagnético especificado abaixo. O cliente ou o usuário do Oftalmoscópio OMNI 3000 MD deve assegurar que ele seja utilizado conforme o ambiente.	
Teste de Imunidade	Conformidade
CEPR II - Emissões de Rádio-frequência (RF)	Grupo 1
CEPR II - Emissões de Rádio-frequência (RF)	Classe B
CEPR II - Emissões de Rádio-frequência (RF)	Classe B
IEC 61010-1-3 - Flutuações de tensão	Conforme
O Oftalmoscópio OMNI 3000 MD utiliza energia de RF para fins de diagnóstico de imagem. Portanto, suas emissões de RF são muito baixas e é improvável que possam qualquer interferência em equipamentos eletrônicos próximos.	
O Oftalmoscópio OMNI 3000 MD é adequado para uso em locais com interferência eletromagnética proveniente de fontes conectadas diretamente à rede elétrica de baixa tensão que limite energia e outros usados para fins médicos.	

Tabela 2 – Descrição e declaração de fabricante – imunidade eletromagnética – para todos os EQUIPAMENTOS e SISTEMAS		
Emissões de Imunidade Condições Ambiente Eletromagnético		
Guia e Declaração do Fabricante – Imunidade Eletromagnética		
O Oftalmoscópio OMNI 3000 MD é destinado para uso em ambiente eletromagnético especificado abaixo. O cliente ou o usuário do Oftalmoscópio OMNI 3000 MD deve assegurar que ele seja utilizado conforme o ambiente.		
Teste de Imunidade	Nível de Conformidade	Antes da Eletromagnético-Guia
IEC 61010-1-2	± 6 kV contínuo ± 8 kV ac	Condições Condições
IEC 61010-1-4	± 2 kV para lâmpada de corrente elétrica ± 1 kV para lâmpada de corrente elétrica	Condições Condições
IEC 61010-1-5	± 1 kV transiente a linha ± 2 kV linha (n) para a linha	Condições Condições
IEC 61010-1-11	± 25 kV UT (± 30% de queda em UT) para 100ms 40% UT (60% de queda em UT) para 5ms 70% UT (30% de queda em UT) para 20ms ± 25 kV UT (± 30% de queda em UT) para 5ms	Condições Condições
IEC 61010-1-8	± 25 kV UT (± 30% de queda em UT) para 5ms	Condições Condições

NOTA: UT é o nível de tensão elétrica antes da redução de nível de tensão.

Consultas

ANVISA - Agência Nacional de Vigilância Sanitária

Detalhes do Produto	
Nome da Empresa	COMÉRCIO DE MATERIAIS MÉDICOS HOSPITALARES MACROSUL LTDA
CNPJ	95.433.397/0001-11
Autorização	8.00.702-1
Produto	OFTALMOSCÓPIO MD

Modelo Produto Médico
OMNI 3000
MARK II
VISIO 2000

Tipo de Arquivo	Arquivos	Expediente, data e hora de inclusão
INSTRUÇÕES DE USO OU MANUAL DO USUÁRIO DO PRODUTO	Oftalmoscópio MARK II MD.PDF	3782730216 - 24/09/2021 18:09:14
INSTRUÇÕES DE USO OU MANUAL DO USUÁRIO DO PRODUTO	Oftalmoscópio OMNI 3000 MD.pdf	3782730216 - 24/09/2021 18:09:13
INSTRUÇÕES DE USO OU MANUAL DO USUÁRIO DO PRODUTO	Oftalmoscópio VISIO 2000 MD.pdf	3782730216 - 24/09/2021 18:09:13

Nome Técnico	Oftalmoscópio
Registro	80070210078
Processo	25351558033201527
Fabricante Legal	MEDICAL DEVICES (PVT) LTD.
Classificação de Risco	I - BAIXO RISCO
Vencimento do Registro	[sem dados cadastrados]



CERTIFICADO DE AVALIAÇÃO DA CONFORMIDADE
EMITIDO POR ORGANISMO DE CERTIFICAÇÃO DE PRODUTOS ACREDITADO PELA CGCRE
CONFORMITY ASSESSMENT CERTIFICATE ISSUED BY A CERTIFICATION BODY ACCREDITED BY CGCRE

Certificado Nº:
Certificate No. NCC 15.03915 Revisão/revisão nº.: 00

Data de emissão:
Emission date: 01/09/2015 Página 1 de 3
Page 1 of 3

Data de validade:
Validity date: 01/09/2020 Data da certificação inicial: 01/09/2015
Initial certification date:

Solicitante:
Applicant: Comércio de Materiais Médicos Hospitalares Macrosul Ltda.
Rua Júlio Bartolomeu Taborda Luis, 270.
Curiliba, PR
CEP: 82600-070 / CNPJ: 95.433.397/0001-11
Brasil

Produto:
Product: Oftalmoscópio

Marca / Modelo:
Brand / Model: MD / OMNI 3000

Fabricante:
Manufacturer: Medical Devices (Pvt) Ltd.
Wasirabad Road, Ugoki
Sialkot, 51310
Pakistan

Aprovado para emissão em conformidade com o regulamento e normas aplicáveis
Emission approved in conformity with rule and applicable standards

Assinado digitalmente
AC FENACON
Certisign

WILSON MONTEIRO BONATO
#14001-94261009883
CREAT/SP: 12326240
2013.09.01 10:44:49

Wilson Bonato
Gerente Técnico
Technical Manager

Certificado emitido conforme requisitos da avaliação da conformidade para equipamentos elétricos sob regime de vigilância sanitária, anexo à Portaria Inmetro nº. 350 de 06 de setembro de 2010.

Instrução Normativa 11 de 16 de dezembro de 2014

Certificate issued in accordance with the conformity assessment requirements for electrical equipment under sanitary surveillance system, annex to Inmetro's ordinance no. 350 of September 6, 2010.

Normative Instruction 11 of December 16, 2014

1. Este certificado somente pode ser reproduzido com todas as folhas.
This certificate may only be reproduced with all its pages.
2. A situação e autenticidade deste certificado podem ser verificadas no website oficial do Inmetro.
The status and authenticity of this certificate may be verified by visiting Inmetro's website.
3. Este certificado de conformidade foi emitido por um organismo de certificação acreditado pela Cgcre - Coordenação Geral de Acreditação.
This certificate of conformity was issued by a product certification body accredited by Cgcre.

Certificado emitido por:
Certificate issued by:

NCC Certificações do Brasil Ltda.
Acreditação Cgcre nº 0034 (16/01/2003)
www.ncc.com.br
Brasil



Histórico da Revisão:

Revisão	Data da emissão	Descrição
0	01/09/2015	Emissão inicial



CERTIFICADO DE AVALIAÇÃO DA CONFORMIDADE
EMITIDO POR ORGANISMO DE CERTIFICAÇÃO DE PRODUTOS ACREDITADO PELA CGCRE
CONFORMITY ASSESSMENT CERTIFICATE ISSUED BY A CERTIFICATION BODY ACCREDITED BY CGCRE

Certificado Nº:
Certificate No.

NCC 15.03915

Revisão/revision nº.: 00

Data de emissão:
Emission date:

01/09/2015

Página 2 de 3
Page 2 of 3

Unidade fabril:

manufacturing location:

Medical Devices (Pvt) Ltd.
Wasirabad Road, Ugoki
Siakot, 51310
Pakistan

Este certificado é emitido como uma verificação que amostras, representativas da linha de produção, foram avaliadas e ensaiadas e atenderam às normas listadas abaixo, e que o sistema de gestão da qualidade do fabricante, relativo aos produtos cobertos por este certificado, foi avaliado e atendeu aos requisitos de sistema da qualidade da Portaria Inmetro. Este certificado é concedido sujeito às condições previstas na Portaria Inmetro.

This certificate is issued as verification that samples, representative of production, were assessed and tested and found to comply with the standards listed below and that the manufacturer's quality system, relating to the products covered by this certificate, was assessed and found to comply with the Inmetro quality system requirements. This certificate is granted subject to the conditions as set out in Inmetro Rules.

NORMAS:

STANDARDS:

ABNT NBR IEC 60601-1:2010

ABNT NBR IEC 60601-1-2:2010

Este certificado **não** indica conformidade com outros requisitos de segurança e desempenho do que os expressamente incluídos nas normas listadas acima.

This certificate does not indicate compliance with safety and performance requirements other than those expressly included in the standards listed above.

RELATÓRIOS DE ENSAIO E AVALIAÇÃO:

TEST AND ASSESSMENT REPORTS:

Amostras do equipamento listado passaram com sucesso nas avaliações e ensaios registrados em:

Samples of the equipment listed has successfully met the assessment and test requirements as recorded in:

Registro de avaliação da conformidade técnica (apresenta a verificação dos documentos utilizados para análise e as conclusões para a recomendação da certificação):

Technical conformity assessment register (presents the verification of the documents used for analysis and recommendation of certification conclusions):

BPM: 219409

Processo: 31114/15.1

Relatório(s) de ensaio:

Test report(s):

Nº do relatório	Norma	Laboratório	Data de emissão
151417	NBR IEC 60601-1 Ed. 2.0 (2010) + Amd.1 IEC(2012)	IBEC	19/08/2015
151416	NBR IEC 60601-1-2 Ed.4.0 (2010)	IBEC	17/04/2015

PRODUTO:

PRODUCT:

Produtos e sistemas abrangidos por este certificado estão especificados como segue:

Products and systems covered by this certificate are specified as follows:

O Oftalmoscópio MD/OMNI 3000 é um instrumento médico, não invasivo, utilizado para observar as estruturas do fundo do olho, como artérias, veias e nervos da retina. O exame de fundo de olho (fundoscopia ou oftalmoscopia) é fundamental para o diagnóstico de doenças como glaucoma, catarata, diabetes mellitus, hipertensão arterial, degeneração macular relacionada à idade (DMRI) além de lesões e tumores na retina, entre outros.



CERTIFICADO DE AVALIAÇÃO DA CONFORMIDADE

EMITIDO POR ORGANISMO DE CERTIFICAÇÃO DE PRODUTOS ACREDITADO PELA CGCRE
CONFORMITY ASSESSMENT CERTIFICATE ISSUED BY A CERTIFICATION BODY ACCREDITED BY CGCRE

Certificado Nº:
Certificate No.

NCC 15.03915

Revisão/revision nº.: 00

Data de emissão:
Emission date:

01/09/2015

Página 3 de 3
Page 3 of 3

Características técnicas:

Modelo	Tensão	Frequência	Potência/Corrente	Marca
OMNI 3000	2.5 V (2 pilhas tipo AA)	N/A	N/A	MD

CONDIÇÕES DE CERTIFICAÇÃO:

CONDITIONS OF CERTIFICATION:

Ensaio de tipo, avaliação e aprovação do Sistema de Gestão da Qualidade do fabricante, acompanhamento através de auditorias no fabricante e ensaio em amostras retiradas no comércio e no fabricante. Modelo baseado no ensaio de tipo e acompanhado de avaliação das medidas tomadas pelo fabricante para o Sistema de Gestão da Qualidade de sua produção, seguido de um acompanhamento a cada 12 meses, por meio de auditorias, do controle da qualidade da fábrica e de ensaios de verificação em amostras tomadas no comércio e na fábrica.

Type test, evaluation and approval of the manufacturer's Quality Management System, surveillance through audits on the factory. Model based on the type of test and accompanied by evaluation of the actions taken by the manufacturer for the Quality Management System of its production, followed by a follow-up every 12 months by means of audits of the factory quality control.

Este Certificado é válido apenas para os equipamentos de modelos idênticos aos equipamentos efetivamente ensaiados. Quaisquer modificações nos projetos, bem como a utilização de componentes e/ou materiais diferentes daqueles definidos pela documentação descritiva dos equipamentos, sem a prévia autorização da NCC, invalidarão este Certificado.

This Certificate is valid only for models identical to those effectively tested. Any modifications to the projects, and the use of components and / or different materials from those defined by descriptive documentation of the equipment, without the prior permission of NCC, will invalidate this certificate.

O usuário tem a responsabilidade de assegurar que os produtos serão instalados em atendimento às instruções do fabricante e as normas aplicadas a estes.

The user has the responsibility to ensure that the products will be installed in compliance with manufacturer's instructions and standards applied to them.

Outras especificações:

Tipo de proteção contra choque elétrico: Energizado internamente

Grau de proteção contra choque elétrico: Tipo B

Grau de proteção contra penetração de líquidos: IPX0

Modo de operação: contínuo

Não adequado na presença de mistura anestésica inflamável.

Versão do software: N/A

Acessórios:

- Lâmpada Xenon/Halógena 2.5V

- Lâmpada LED 2.5V

- Estojo Luxo MD

- Estojo Macio MD

DOCUMENTAÇÃO DESCRITIVA DO EQUIPAMENTO (CONFIDENCIAL):

EQUIPMENT DESCRIPTIVE DOCUMENTS (CONFIDENTIAL):

Documento	Descrição	Revisão
MO.OFT.OMNI3000.V1.2015/REV .01/AGO.15	Manual do usuário	01
DMR/DI/01/34	Registro Mestre do Produto	01

LÓTUS MEDICAL LTDA
CNPJ/MF: 25.386.146/0001-48
NIRE: 412.0943256-3

A abaixo identificada e qualificada:

1) ALECHSSANDRA RESSETTI OLIVEIRA, brasileira, maior, casada sob o regime de comunhão parcial de bens, nascida em 01/03/1982, natural de Curitiba-PR, empresária, portadora da carteira de habilitação **CNH sob nº. 01844559180/DETRAN-PR**, onde consta a carteira de identidade civil **RG sob nº. 5.880.469-0/SESP-PR**, inscrita no **CPF/MF sob nº. 037.166.579-56**, residente e domiciliada na Rua Arnaldo Pisseti, 278; Bairro Alto; Curitiba-PR; CEP: 82.820-350.

Única sócia componente da sociedade empresária limitada unipessoal que gira nesta praça sob o nome de **LÓTUS MEDICAL LTDA**, com sede na Rua Antônio Cândido Cavalim, 45; Loja 07; Bairro Alto; Curitiba-PR; CEP: 82.820-300, e inscrita no **CNPJ/MF sob nº. 25.386.146/0001-48**, registrada na Junta Comercial do Paraná sob o **NIRE nº. 412.0943256-3** em 17/06/2016 com última alteração registrada em 21/07/2020 sob mº. 41209432563 e protocolo nº. 203582497 de 17/07/2020; RESOLVE alterar o contrato social mediante as condições estabelecidas nas cláusulas seguintes:

CLÁUSULA PRIMEIRA - DO AUMENTO DE CAPITAL: O capital social que é de **20.000,00 (vinte mil reais)**, divididos em 20.000 (vinte mil) quotas de capital no valor nominal de R\$ 1.00 (um real) cada uma, totalmente subscrito e integralizado em moeda corrente nacional, neste ato é elevado o valor de R\$ 130.000,00 (cento e trinta mil reais), passando a sociedade a ter um capital de **R\$ 150.000,00 (cento e cinquenta mil reais)**, divididos em 150.000 (cento e cinquenta mil) quotas de capital no valor nominal de R\$ 1.00 (um real) cada uma.

§1.º - FORMA E PRAZO: O aumento de capital acima previsto e consolidado, no valor de **R\$ 150.000,00 (cento e cinquenta mil reais)**, é inteiramente subscrito e integralizado pela sócia, em moeda corrente do país, neste ato.

§2.º - NOVA DISTRIBUIÇÃO DO CAPITAL: Em virtude das modificações havidas, o capital social, inteiramente integralizado em moeda nacional, fica assim dividido entre os sócios:

Nome	(%)	Cotas	Valor R\$
ALECHSSANDRA RESSETTI OLIVEIRA	100.00	150.000	150.000,00
TOTAL	100.00	150.000	150.000,00

CLÁUSULA SEGUNDA - DA CONSOLIDAÇÃO DO CONTRATO: À vista da modificação ora ajustada, consolida-se o contrato social, que passa a ter a seguinte redação.

LÓTUS MEDICAL LTDA
CNPJ/MF: 25.386.146/0001-48
NIRE: 412.0943256-3

CONTRATO SOCIAL CONSOLIDADO
LÓTUS MEDICAL LTDA
CNPJ/MF: 25.386.146/0001-48
NIRE: 412.0943256-3

A abaixo identificada e qualificada:

1) ALECHSSANDRA RESSETTI OLIVEIRA, brasileira, maior, casada sob o regime de comunhão parcial de bens, nascida em 01/03/1982, natural de Curitiba-PR, empresária, portadora da carteira de habilitação **CNH sob nº. 01844559180/DETRAN-PR**, onde consta a carteira de identidade civil **RG sob nº. 5.880.469-0/SESP-PR**, inscrita no **CPF/MF sob nº. 037.166.579-56**, residente e domiciliada na Rua Arnaldo Pisseti, 278; Bairro Alto; Curitiba-PR; CEP: 82.820-350.

Única sócia componente da sociedade empresária limitada unipessoal que gira nesta praça sob o nome de **LÓTUS MEDICAL LTDA**, com sede na Rua Antônio Cândido Cavalim, 45; Loja 07; Bairro Alto; Curitiba-PR; CEP: 82.820-300, e inscrita no **CNPJ/MF sob nº. 25.386.146/0001-48**, registrada na Junta Comercial do Paraná sob o **NIRE nº. 412.0943256-3** em 17/06/2016 com última alteração registrada em 21/07/2020 sob mº. 41209432563 e protocolo nº. 203582497 de 17/07/2020; RESOLVE alterar o contrato social mediante as condições estabelecidas nas cláusulas seguintes:

CLÁUSULA PRIMEIRA - NOME EMPRESARIAL, SEDE E DOMICÍLIO: A sociedade gira sob o nome empresarial de **LÓTUS MEDICAL LTDA** e tem sede e domicílio na Rua Antônio Cândido Cavalim, 45; Loja 07; Bairro Alto; Curitiba-PR; CEP: 82.820-300.

CLÁUSULA SEGUNDA - FILIAIS E OUTRAS DEPENDÊNCIAS: A sociedade poderá a qualquer tempo, abrir ou fechar filial ou outra dependência, no país ou no exterior, mediante alteração contratual assinada por todos os sócios.

CLÁUSULA TERCEIRA - INÍCIO DAS ATIVIDADES E PRAZO DE DURAÇÃO DA SOCIEDADE: A sociedade iniciou suas atividades em 17/06/2016 e seu prazo de duração é por tempo indeterminado.

CLÁUSULA QUARTA - OBJETO SOCIAL: A sociedade tem por objeto a exploração no ramo de: Comércio atacadista de instrumentos e materiais para uso médico, cirúrgico, hospitalar e de laboratórios; Comércio varejista de equipamentos e suprimentos de informática; Comércio varejista de artigos de óptica; Comércio varejista de peças e acessórios para aparelhos eletroeletrônicos para uso doméstico, (exceto comunicação); Comércio varejista de artigos médicos e ortopédicos; Comércio varejista de artigos do vestuário e acessórios; Comércio varejista de brinquedos e artigos recreativos; Comércio varejista de móveis; Comercio varejista de artigos de armarinho; Comércio varejista de

LÓTUS MEDICAL LTDA
CNPJ/MF: 25.386.146/0001-48
NIRE: 412.0943256-3

artigos esportivos; Comércio varejista de produtos saneantes domissanitários; Comércio atacadista de máquinas, aparelhos e equipamentos para uso odonto-médico- hospitalar, partes e peças; Comércio atacadista de equipamentos elétricos de uso pessoal e doméstico; Comércio atacadista de equipamentos de informática; Comércio atacadista de artigos de escritório e de papelaria; Comércio atacadista de suprimentos para informática; Comércio atacadista de aparelhos eletrônicos de uso pessoal e doméstico; Manutenção e reparação de máquinas e equipamentos em geral.

CLÁUSULA QUINTA - CAPITAL SOCIAL: O capital social é de R\$ 150.000,00 (cento e cinquenta mil reais), divididos em 150.000 (cento e cinquenta mil) quotas de capital no valor nominal de R\$ 1,00 (um real) cada uma, subscrita e já integralizadas, em moeda corrente do País, pelos sócios e distribuídas da seguinte forma:

Nome	(%)	Cotas	Valor R\$
ALECHSSANDRA RESSETTI OLIVEIRA	100.00	150.000	150.000,00
TOTAL	100.00	150.000	150.000,00

CLÁUSULA SEXTA - RESPONSABILIDADE DOS SÓCIOS: A responsabilidade de cada sócio é restrita ao valor de suas quotas, mas todos respondem solidariamente pela integralização do capital social, conforme dispõe o art. 1.052 da Lei 10.406/2002.

CLÁUSULA SÉTIMA - CESSÃO E TRANSFERÊNCIA DE QUOTAS: As quotas são indivisíveis e não poderão ser cedidas ou transferidas a terceiros sem o consentimento dos outros sócios, a quem fica assegurado, em igualdade de condições e preço, o direito de preferência para a sua aquisição se postas à venda, formalizando, se realizada a cessão delas, a alteração contratual pertinente.

Parágrafo único: O sócio que pretenda ceder ou transferir todas ou parte de suas quotas deverá notificar por escrito aos outros sócios, discriminando a quantidade de quotas postas à venda, o preço, forma e prazo de pagamento, para que estes exerçam ou renunciem ao direito de preferência, o que deverão fazer dentro de 30 (trinta) dias, contados do recebimento da notificação ou em prazo maior a critério do sócio alienante. Se todos os sócios manifestarem seu direito de preferência, a cessão das quotas se fará na proporção das quotas que então possuírem. Decorrido esse prazo sem que seja exercido o direito de preferência, as quotas poderão ser livremente transferidas.

CLÁUSULA OITAVA - ADMINISTRAÇÃO DA SOCIEDADE E USO DO NOME EMPRESARIAL: A administração da sociedade cabe a ALECHSSANDRA RESSETTI OLIVEIRA, a quem compete praticar todos os atos pertinentes à gestão da sociedade com os poderes e atribuições de **isoladamente** representá-la ativa e passivamente, judicial e extrajudicialmente, perante órgãos públicos, instituições financeiras, entidades privadas e terceiros em geral, podendo obrigar a sociedade, abrir, movimentar e encerrar contas bancárias, contratar e demitir pessoal, enfim praticar todos os atos necessários à consecução dos objetivos ou à defesa dos interesses e direitos da sociedade.

LÓTUS MEDICAL LTDA
CNPJ/MF: 25.386.146/0001-48
NIRE: 412.0943256-3

§1.º - É vedado o uso do nome empresarial em atividades estranhas ao interesse social ou assumir obrigações seja em favor de qualquer dos quotistas ou de terceiros, bem como onerar ou alienar bens imóveis da sociedade, sem autorização do outro sócio.

§2.º - Faculta-se a administradora, atuando **isoladamente**, constituir, em nome da sociedade, procuradores para período determinado, devendo o instrumento de mandato especificar os atos e operações a serem praticados.

CLÁUSULA NONA - DECLARAÇÃO DE DESIMPEDIMENTO: A Administradora declara, sob as penas da lei, que não está impedida de exercer a administração da sociedade, por lei especial, ou em virtude de condenação criminal, ou por se encontrar sob os efeitos dela, a pena que vede, ainda que temporariamente, o acesso a cargos públicos; ou por crime falimentar, de prevaricação, peita ou suborno, concussão, peculato, ou contra a economia popular, contra o sistema financeiro nacional, contra normas de defesa da concorrência, contra as relações de consumo, fé pública ou a propriedade.

CLÁUSULA DÉCIMA - RETIRADA DE PRÓ-LABORE: Os sócios poderão, de comum acordo, fixar uma retirada mensal, a título de "pró-labore", observadas as disposições regulamentares pertinentes.

CLÁUSULA DÉCIMA PRIMEIRA - EXERCÍCIO SOCIAL, DEMONSTRAÇÕES FINANCEIRAS E PARTICIPAÇÃO DOS SÓCIOS NOS RESULTADOS: Ao término de cada exercício social, em 31 de dezembro, a administradora prestara conta justificada de sua administração, procedendo à elaboração do inventário, do balanço patrimonial e demais demonstrações contábeis requeridas pela legislação societária, elaboradas em conformidade com as Normas Brasileiras de Contabilidade, participando todos os sócios dos lucros ou perdas apurados, na mesma proporção das quotas de capital que possuem na sociedade.

Parágrafo único: A sociedade poderá levantar balanços ou balancetes patrimoniais em períodos inferiores há um ano, e o lucro apurado nessas demonstrações intermediárias, poderá ser distribuído mensalmente aos sócios, a título de Antecipação de Lucros, proporcionalmente às quotas de capital de cada um. Nesse caso será observada a reposição dos lucros quando a distribuição afetar o capital social, conforme estabelece o art. 1.059 da Lei nº. 10.406/2002.

CLÁUSULA DÉCIMA SEGUNDA - JULGAMENTO DAS CONTAS: Nos quatro meses seguintes ao término do exercício social, os sócios deliberarão sobre as contas e designarão administradores quando for o caso.

Parágrafo único: Até 30 (trinta) dias antes da data marcada para a reunião, o balanço patrimonial e o de resultado econômico devem ser postos, por escrito, e com a prova do respectivo recebimento, à disposição dos sócios que não exerçam a administração.

LÓTUS MEDICAL LTDA
CNPJ/MF: 25.386.146/0001-48
NIRE: 412.0943256-3

CLÁUSULA DÉCIMA TERCEIRA - FALECIMENTO OU INTERDIÇÃO DE SÓCIO:

Falecendo ou interditado qualquer sócio, a sociedade continuará suas atividades com os herdeiros, sucessores e o incapaz. Não sendo possível ou inexistindo interesse destes ou dos sócios remanescentes, o valor de seus haveres será apurado e liquidado com base na situação patrimonial da sociedade, à data da resolução, verificada em balanço especialmente levantado.

Parágrafo único: O mesmo procedimento será adotado em outros casos em que a sociedade se resolva em relação a seu sócio.

CLÁUSULA DÉCIMA QUARTA - ENQUADRAMENTO DE MICROEMPRESA: Declara sob as penas da Lei, que se enquadra na condição de **MICROEMPRESA**, nos termos da Lei Complementar nº. 123, de 14/12/2006.

CLÁUSULA DÉCIMA QUINTA - FORO: Fica eleito o foro da comarca de **Curitiba-PR** para o exercício e o cumprimento dos direitos e obrigações resultantes deste contrato, com expressa renúncia a qualquer outro, por mais especial ou privilegiado que seja ou venha ser.

E por estar assim, justa e contratada, lavra e assina, a presente, em via única, obrigando-se fielmente por si, seus herdeiros e sucessores legais a cumpri-lo em todos os seus termos.

Curitiba-PR, 04 de fevereiro de 2021.

ALECHSSANDRA RESSETTI OLIVEIRA



ASSINATURA ELETRÔNICA

Certificamos que o ato da empresa LÓTUS MEDICAL LTDA consta assinado digitalmente por:

IDENTIFICAÇÃO DO(S) ASSINANTE(S)	
CPF	Nome
03716657956	ALECHSSANDRA RESSETTI OLIVEIRA



CERTIFICO O REGISTRO EM 05/02/2021 10:06 SOB N° 20210794275.
PROTOCOLO: 210794275 DE 05/02/2021.
CÓDIGO DE VERIFICAÇÃO: 12100010568. CNPJ DA SEDE: 25386146000148.
NIRE: 41209432563. COM EFEITOS DO REGISTRO EM: 04/02/2021.
LÓTUS MEDICAL LTDA

LEANDRO MARCOS RAYSEL BISCAIA
SECRETÁRIO-GERAL
www.empresafacil.pr.gov.br

A validade deste documento, se impresso, fica sujeito à comprovação de sua autenticidade nos respectivos portais, informando seus respectivos códigos de verificação.

Página 1 de 5

**ALTERAÇÃO POR TRANSFORMAÇÃO DO INSTRUMENTO DE INSCRIÇÃO DE
EMPRESÁRIO INDIVIDUAL
EM SOCIEDADE EMPRESÁRIA LIMITADA UNIPESSOAL
ALECHSSANDRA RESSETTI OLIVEIRA
CNPJ/MF: 25.386.146/0001-48**

Pelo presente instrumento do Ato Constitutivo de transformação de **EMPRESÁRIO** para **SOCIEDADE EMPRESÁRIA LIMITADA UNIPESSOAL**.

ALECHSSANDRA RESSETTI OLIVEIRA, brasileira, maior, casada sob o regime de comunhão parcial de bens, nascida em 01/03/1982, natural de Curitiba-PR, empresária, portadora da carteira de habilitação **CNH sob nº. 01844559180/DETRAN-PR**, onde consta a carteira de identidade civil **RG sob nº. 5.880.469-0/SESP-PR**, inscrita no **CPF/MF sob nº. 037.166.579-56**, residente e domiciliada na Rua Arnaldo Pisseti, 278; Bairro Alto; Curitiba-PR; CEP: 82.820-350; Titular do Empresário **ALECHSSANDRA RESSETTI OLIVEIRA**, com sede e domicílio na Rua Antônio Cândido Cavalim, 45; Loja 07; Bairro Alto; Curitiba-PR; CEP: 82.820-300, inscrita na Junta Comercial do Estado do Paraná, sob **NIRE nº. 411.0809198-1** e no **CNPJ/MF sob nº. 25.386.146/0001-48**, fazendo uso do que permite o § 3º do art. 968 da Lei nº. 10.406/2002, com redação alterada pelo art. 10 da Lei complementar nº. 128/08 e em obediência ao contido na Instrução Normativa DREI nº. 63, de 11 de junho de 2019, ora transforma seu registro de **EMPRESÁRIO** para **SOCIEDADE EMPRESÁRIA LIMITADA UNIPESSOAL**, a qual se regerá, doravante, pelo Contrato Social com sub-rogação de todos os direitos e obrigações pertinentes.

CLÁUSULA PRIMEIRA - DA TRANSFORMAÇÃO DO TIPO JURÍDICO: Fica transformada a natureza jurídica desta **Empresa Individual**, em **Sociedade Empresária de Responsabilidade Limitada unipessoal** sob a razão social **LÓTUS MEDICAL LTDA**, conforme faculta a Lei nº. 10.406/02 artigo 980 junto com a Instrução Normativa DREI nº. 63, de 11 de junho de 2019 que doravante se regerá com sub-rogação de todos os direitos e obrigações pertinentes ao tipo jurídico ora transformado.

CLÁUSULA SEGUNDA - DO CAPITAL SOCIAL: O Acervo do empresário **INDIVIDUAL** que é de **R\$ 20.000,00 (vinte mil reais)**, divididos em 20.000 (vinte mil) quotas no valor nominal de 1,00 (um real) cada uma, em moeda corrente do País, irá compor o capital social da **SOCIEDADE EMPRESÁRIA LIMITADA UNIPESSOAL** e ficará distribuída da seguinte forma:

Nome	(%)	Cotas	Valor R\$
ALECHSSANDRA RESSETTI OLIVEIRA	100	20.000	20.000,00
Total	100	20.000	20.000,00

CLÁUSULA TERCEIRA - Para tanto, passa a transcrever, na íntegra, seu **CONTRATO SOCIAL** da referida empresa, com o teor seguinte:

ALTERAÇÃO POR TRANSFORMAÇÃO DO INSTRUMENTO DE INSCRIÇÃO DE Página 2 de 5
EMPRESÁRIO INDIVIDUAL
EM SOCIEDADE EMPRESÁRIA LIMITADA UNIPESSOAL
ALECHSSANDRA RESSETTI OLIVEIRA
CNPJ/MF: 25.386.146/0001-48

LÓTUS MEDICAL LTDA
CNPJ: 25.386.146/0001-48
CONTRATO SOCIAL

- 1) **ALECHSSANDRA RESSETTI OLIVEIRA**, brasileira, maior, casada sob o regime de comunhão parcial de bens, nascida em 01/03/1982, natural de Curitiba-PR, empresária, portadora da carteira de habilitação **CNH sob nº. 01844559180/DETRAN-PR**, onde consta a carteira de identidade civil **RG sob nº. 5.880.469-0/SESP-PR**, inscrita no **CPF/MF sob nº. 037.166.579-56**, residente e domiciliada na Rua Arnaldo Pisseti, 278; Bairro Alto; Curitiba-PR; CEP: 82.820-350.

Única sócia componente da sociedade empresária limitada unipessoal que gira nesta praça sob o nome de **LÓTUS MEDICAL LTDA**, com sede na Rua Antônio Cândido Cavalim, 45; Loja 07; Bairro Alto; Curitiba-PR; CEP: 82.820-300, e inscrita no **CNPJ/MF sob nº. 25.386.146/0001-48**, registrada na Junta Comercial do Paraná sob o **NIRE nº. 411.0809198-1** em 17/06/2016; Resolvem alterar o contrato social mediante as condições estabelecidas nas cláusulas seguintes:

CLÁUSULA PRIMEIRA - DO NOME EMPRESARIAL: A sociedade adotará o seguinte nome empresarial: **LÓTUS MEDICAL LTDA**.

CLÁUSULA SEGUNDA - DA SEDE: A sociedade terá sua sede no seguinte endereço: **Rua Antônio Cândido Cavalim, 45; Loja 07; Bairro Alto; Curitiba-PR; CEP: 82.820-300**.

CLÁUSULA TERCEIRA - DO OBJETO SOCIAL: A sociedade terá por objeto o exercício das seguintes atividades econômicas: **Comércio atacadista de instrumentos e materiais para uso médico, cirúrgico, hospitalar e de laboratórios; Comércio varejista de equipamentos e suprimentos de informática; Comércio varejista de artigos de óptica; Comércio varejista de peças e acessórios para aparelhos eletroeletrônicos para uso doméstico, (exceto comunicação); Comércio varejista de artigos médicos e ortopédicos; Comércio varejista de artigos do vestuário e acessórios; Comércio varejista de brinquedos e artigos recreativos; Comércio varejista de móveis; Comercio varejista de artigos de armarinho; Comércio varejista de artigos esportivos; Comércio varejista de produtos saneantes domissanitários; Comércio atacadista de máquinas, aparelhos e equipamentos para uso odonto-médico- hospitalar, partes e peças; Comércio atacadista de equipamentos elétricos de uso pessoal e doméstico; Comércio atacadista de equipamentos de informática; Comércio atacadista de artigos de escritório e de papelaria; Comércio atacadista de suprimentos para informática; Comércio atacadista de aparelhos eletrônicos de uso pessoal e doméstico; Manutenção e reparação de máquinas e equipamentos em geral.**

CLÁUSULA QUARTA - INÍCIO DAS ATIVIDADES E PRAZO DE DURAÇÃO DA SOCIEDADE: A sociedade iniciou suas atividades em **17/06/2016** e seu prazo de duração é por tempo indeterminado.

Página 3 de 5

**ALTERAÇÃO POR TRANSFORMAÇÃO DO INSTRUMENTO DE INSCRIÇÃO DE
EMPRESÁRIO INDIVIDUAL
EM SOCIEDADE EMPRESÁRIA LIMITADA UNIPESSOAL
ALECHSSANDRA RESSETTI OLIVEIRA
CNPJ/MF: 25.386.146/0001-48**

CLÁUSULA QUINTA - DO CAPITAL SOCIAL: O capital é de R\$ 20.000,00 (vinte mil reais), divididos em 20.000 (vinte mil) quotas no valor nominal de 1,00 (um real) cada uma, em moeda corrente do País, pelo sócio e distribuída da seguinte forma:

Nome	(%)	Cotas	Valor R\$
ALECHSSANDRA RESSETTI OLIVEIRA	100	20.000	20.000,00
Total	100	20.000	20.000,00

CLÁUSULA SEXTA - DA ADMINISTRAÇÃO: A administração da sociedade será exercida pela sócia única **ALECHSSANDRA RESSETTI OLIVEIRA**, que representará legalmente a sociedade e poderá praticar todo e qualquer ato de gestão pertinente ao objeto social.

Parágrafo único. Não constituindo o objeto social, a alienação ou a oneração de bens imóveis depende de autorização da maioria.

CLÁUSULA SÉTIMA - DO BALANÇO PATRIMONIAL: Ao término de cada exercício, em 31/12, a administradora prestará contas justificadas de sua administração, procedendo à elaboração do inventário, do balanço patrimonial e do balanço de resultado econômico, cabendo ao empresário, os lucros ou perdas apuradas.

CLÁUSULA OITAVA - DA DECLARAÇÃO DE DESIMPEDIMENTO DE ADMINISTRADOR: A administradora da empresa declara, sob as penas da lei, que não está impedida de exercer a administração da empresa, por lei especial, ou em virtude de condenação criminal, ou por se encontrar sob os efeitos dela, a pena que vede, ainda que temporariamente, o acesso a cargos públicos; ou por crime falimentar, de prevaricação, peita ou suborno, concussão, peculato, ou contra a economia popular, contra o sistema financeiro nacional, contra normas de defesa da concorrência, contra as relações de consumo, fé pública, ou a propriedade.

CLÁUSULA NONA - DECLARAÇÃO DE ENQUADRAMENTO DE MICROEMPRESA: O sócio único declara que:

- A) A sociedade se enquadra na situação de **microempresa**;
- B) O valor da receita bruta anual da sociedade, não excedeu no exercício anterior o limite fixado no inciso I do art. 3º da Lei Complementar nº.123/2006, observado o disposto no § 2º do mesmo artigo;
- C) A sociedade não se enquadra em qualquer das hipóteses de exclusão relacionadas no § 4º do art. 3º da mesma Lei.

CLÁUSULA DÉCIMA - Fica eleito o Foro da Comarca de **Curitiba-PR**, com exclusão de qualquer outro, por mais privilegiado que seja, para o exercício e o cumprimento dos direitos e obrigações resultantes deste contrato.

E por estar assim justa e contratada, lavra, data e assina o presente instrumento, elaborado em via única, de igual teor e forma, para que valha na melhor forma do direito, obrigando-se fielmente por si e seus herdeiros a cumpri-lo em todos os seus termos.

ALTERAÇÃO POR TRANSFORMAÇÃO DO INSTRUMENTO DE INSCRIÇÃO DE página 4 de 5
EMPRESÁRIO INDIVIDUAL
EM SOCIEDADE EMPRESÁRIA LIMITADA UNIPESSOAL
ALECHSSANDRA RESSETTI OLIVEIRA
CNPJ/MF: 25.386.146/0001-48

Curitiba-PR, 13 de julho de 2020.

ALECHSSANDRA RESSETTI OLIVEIRA
CPF/MF: 037.166.579-56



ASSINATURA ELETRÔNICA

Certificamos que o ato da empresa LÓTUS MEDICAL LTDA consta assinado digitalmente por:

IDENTIFICAÇÃO DO(S) ASSINANTE(S)	
CPF	Nome
03716657956	ALECHSSANDRA RESSETTI OLIVEIRA



CERTIFICO O REGISTRO EM 21/07/2020 13:40 SOB N° 41209432563.
PROTOCOLO: 203582497 DE 17/07/2020 12:30.
CÓDIGO DE VERIFICAÇÃO: 12003097072. NIRE: 41209432563.
LÓTUS MEDICAL LTDA

LEANDRO MARCOS RAYSEL BISCAIA
SECRETÁRIO-GERAL
CURITIBA, 21/07/2020
www.empresafacil.pr.gov.br



NÚMERO DE REGISTRAÇÃO DO REGISTRO DE EMPRESA - NIRE (NIRE)		NIRE DA FILIAL (apresentar somente se estiver a filial)	
41108091981		XXX	
NOME DO EMPRESÁRIO (sobrenome, sem abreviatura)			
ALECHSSANDRA RESSETTI OLIVEIRA			
NACIONALIDADE		ESTADO CIVIL	
BRASILEIRA		CASADO(A)	
CITY		REGIME DE RENDAS (casal)	
Marechal		Comunhão Parcial	
FILHO DE (nome)		(nome)	
CARLOS ALBERTO RESSETTI OLIVEIRA		JUREMA VIEIRA DA SILVA OLIVEIRA	
DATA DE EMISSÃO DO DOCUMENTO	IDENTIFICADOR (patrono)	Digito controlador	UF
01/03/1987	01844559180	DETRAN	PR
CÓDIGO DE OFÍCIO (apresentar somente se não for de direito)			
XXX			
ENDEREÇO Nº e COMPLEMENTO - rua, av, etc.			NOME
RUA ARNALDO PISSETI			278
COMPLEMENTO	BARRIO/DISTRITO	CEP	CODIGO DO MUNICÍPIO (de acordo com o IBGE)
XXX	BARRIO ALTO	82820-350	846015 - Curitiba
MUNICÍPIO			UF
Curitiba			PR
declara, sob as penas da lei, não estar impedido de exercer atividade empresarial, que não possui outro registro de empresário e requer:			
A JUNTA COMERCIAL DO ESTADO DO PARANÁ		A JUNTA COMERCIAL DO	
CÓDIGO E DESCRIÇÃO DO ATO		CÓDIGO E DESCRIÇÃO DO ATO	
002 - ALTERAÇÃO			
CÓDIGO E DESCRIÇÃO DO EVENTO		CÓDIGO E DESCRIÇÃO DO EVENTO	
021 - ALTERAÇÃO DE DADOS (EXCETO NOME EMPRESARIAL)			
NOME EMPRESARIAL			ENQUADRAMENTO
ALECHSSANDRA RESSETTI OLIVEIRA - ME			ME (Microempresa)
LOCALIZAÇÃO (rua, nº, etc)			PORTEIRO
RUA Antônio Cláudio Cavalim			45
COMPLEMENTO	BARRIO/DISTRITO	CEP	CODIGO DO MUNICÍPIO (de acordo com o IBGE)
LOJA 07,	Bairro Alto	82820-300	846015 - Curitiba
MUNICÍPIO	UF	PAÍS	EMAIL DO EMPRESÁRIO (OBRIGATORIO)
Curitiba	PR	BRASIL	ale.ressetti@gmail.com
VALOR DO CAPITAL - R\$	VALOR DO CAPITAL - por extenso		
20.000,00	vinte mil reais		
CODIGO DE ATIVIDADE ECONÔMICA (CNAE) (base)	Descrição do ramo		
Atividade Principal 4645101	Comércio atacadista de instrumentos e materiais para uso médico, cirúrgico, hospitalar e de laboratórios, Comércio varejista de equipamentos e suprimentos de informática, Comércio varejista de artigos de óptica, Comércio varejista de peças e acessórios para aparelhos eletroeletrônicos para uso doméstico, (exceto comunicação), Comércio varejista de artigos médicos e ortopédicos, Comércio varejista de artigos de vestuário e acessórios, Comércio varejista de		
Atividade Secundária 3314710, 4647801, 4649901, 4649902, 4651601, 4651602, 4654800, 4751201, 4754701, 4755502, 4757100, 4763602, 4773300, 4774100, 4781400, 4789005			
DATA DE INÍCIO DAS ATIVIDADES	NÚMERO DE INSCRIÇÃO SUENP	TRANSFERÊNCIA DE NOME DE OUTRA UF NRE ANTERIOR	UF
17/06/2016	25.386.146/0001-48		PR
DATA ASSINATURA	ASSINATURA DO EMPRESÁRIO		JUNTA COMERCIAL DO PARANÁ
23/11/2017			<input type="checkbox"/> SIM <input type="checkbox"/> NÃO
DEFERIDO. PUBLIQUE-SE E ARQUIVE-SE		AUTENTICAÇÃO	
		PR1170001279057	

PARA USO EXCLUSIVO DA JUNTA COMERCIAL

* Este documento foi gerado no portal Empresa Fácil Paraná



CERTIFICO O REGISTRO EM 15/12/2017 10:51 SOB Nº 20177542101.
PROTOCOLO: 177542101 DE 12/12/2017. CÓDIGO DE VERIFICAÇÃO:
11704785215. NIRE: 41108091981.
ALECHSSANDRA RESSETTI OLIVEIRA ME

Libertad Bogus
SECRETÁRIA-GERAL
CURITIBA, 15/12/2017
www.empresafacil.pr.gov.br



NÚMERO DE IDENTIFICAÇÃO DO REGISTRO DE EMPRESÁRIO - NIRE DA SEDE		NIRE DA FILIAL (quando houver e em conformidade com o filial)	
41108091981		XXX	
NOME DO EMPRESÁRIO (completo, sem abreviação)			
ALECHSSANDRA RESSETTI OLIVEIRA			
NACIONALIDADE		ESTADO CIVIL	
BRASILEIRA		CASADO(A)	
SEXO		REGIME DE BENS (se casado)	
Masculino		Comunhão Parcial	
NOME DO PAI		NOME DA MÃE	
CARLOS ALBERTO RESSETTI OLIVEIRA		JUREMA VIEIRA DA SILVA OLIVEIRA	
NASCIMENTO EM (data de nascimento)		IDENTIFICAÇÃO (documento)	
01/03/1982		01844559180	
ESTADO DO REGISTRO (quando de emancipação, somente se caso de menor)		ESTADO DO REGISTRO (quando de emancipação, somente se caso de menor)	
XXX		XXX	
ENDEREÇO NA LOCALIDADE (rua, pr, etc)		MUNICÍPIO	
RUA ARNALDO PISSETI		278	
COMPLEMENTO		CNPJ	
XXX		BAIRRO ALTO	
Cidade		Cidade	
Curitiba		Curitiba	
declara, sob as penas da lei, não estar impedido de exercer atividade empresarial, que não possui outro registro de empresário e requer:			
À JUNTA COMERCIAL DO ESTADO DO PARANÁ		À JUNTA COMERCIAL DO	
CÓDIGO E DESCRIÇÃO DO ATO		CÓDIGO E DESCRIÇÃO DO ATO	
002 - ALTERAÇÃO			
CÓDIGO E DESCRIÇÃO DO EVENTO		CÓDIGO E DESCRIÇÃO DO EVENTO	
021 - ALTERAÇÃO DE DADOS (EXCETO NOME EMPRESARIAL)			
NOME EMPRESARIAL		TIPO DE REGISTRO	
ALECHSSANDRA RESSETTI OLIVEIRA - ME		ME (Microempresa)	
LOCALIDADE (rua, pr, etc)		MUNICÍPIO	
RUA Antônio Cândido Cavalari		45	
COMPLEMENTO		CNPJ	
LOJA 07		Bairro Alto	
Cidade		Cidade	
Curitiba		Curitiba	
VALOR DO CAPITAL - R\$		VALOR DO CAPITAL (por extensão)	
20.000,00		vinte mil reais	
CÓDIGO DE ATIVIDADE ECONÔMICA - CNAE (base)		Descrição do CNAE	
Atividade Principal 4645101		brinquedos e artigos recreativos, Comércio varejista de móveis, Comércio varejista de artigos de artesanato, Comércio varejista de artigos esportivos, Comércio varejista de produtos saneantes desinfetantes, Comércio atacadista de máquinas, aparelhos e equipamentos para uso odontológico-hospitalar; partes e peças, Comércio atacadista de equipamentos elétricos de uso pessoal e doméstico, Comércio atacadista de equipamentos de informática, Comércio atacadista de	
Atividade Secundária			
DATA DE INÍCIO DA ATIVIDADE		NÚMERO DE INSCRIÇÃO NO CNPJ	
17/06/2016		25.386.146/0001-48	
DATA ASSINATURA		TRANSPARENCIA DE FIDEJUDICIARIS DE ENTIDADES PÚBLICAS	
23/11/2017		SINAIS DE VERIFICAÇÃO DE ASSINATURAS	
PARA USO EXCLUSIVO DA JUNTA COMERCIAL		AUTENTICAÇÃO	
DEFERIDO. PUBLIQUE-SE E ARQUIVE-SE		PR1170001279057	

PARA USO EXCLUSIVO DA JUNTA COMERCIAL

* Este documento foi gerado no portal Empresa Fácil Paraná



CERTIFICO O REGISTRO EM 15/12/2017 10:51 SOB N° 20177542101.
PROTOCOLO: 177542101 DE 12/12/2017. CÓDIGO DE VERIFICAÇÃO:
11704785215. NIRE: 41108091981.
ALECHSSANDRA RESSETTI OLIVEIRA ME

Libertad Bogus
SECRETÁRIA-GERAL
CURITIBA, 15/12/2017
www.empresafacil.pr.gov.br

A validade deste documento, se impresso, fica sujeito à comprovação de sua autenticidade nos respectivos portais.
Informando seus respectivos códigos de verificação



NÚMERO DE IDENTIFICAÇÃO DO REGISTRO DE EMPRESÁRIO - NIRE DA SEI/E		NIRE DA FILIAL (preencher somente se não estiver o Nire)	
41108091981		XXX	
NOME DO EMPRESÁRIO (completo, sem abreviatura)			
ALECHSSANDRA RESSETTI OLIVEIRA			
NACIONALIDADE		ESTADO CIVIL	
BRASILEIRA		CASAD(A)	
SEXO		REGIME DE BENS (se casado)	
Masculino		Comunhão Parcial	
FILHO DE (pai)		FILHA DE (mãe)	
CARLOS ALBERTO RESSETTI OLIVEIRA		JUREMA VIEIRA DA SILVA OLIVEIRA	
NASCIMENTO (data de nascimento)		IDENTIDADE (carteira)	
01/03/1982		01844559180	
TÍTULO ELEITOR		UF	
DETRAN		PR	
CPF (Número)		CPF (Número)	
037.166.579-56			
ENDEREÇO (rua, logradouro - não, av, etc)			
RUA ARNALDO FISSETI			
COMPLEMENTO		NÚMERO	
XXX		278	
BARRIO (distrito)		CEP	
BARRIO ALTO		82820-350	
MUNICÍPIO		UF	
Curitiba		PR	
declara, sob as penas da lei, não estar impedido de exercer atividade empresarial, que não possui outro registro de empresário e requer:			
À JUNTA COMERCIAL DO ESTADO DO PARANÁ		À JUNTA COMERCIAL DO	
CÓDIGO E DESCRIÇÃO DO ATO		CÓDIGO E DESCRIÇÃO DO ATO	
002 - ALTERAÇÃO			
CÓDIGO E DESCRIÇÃO DO EVENTO		CÓDIGO E DESCRIÇÃO DO EVENTO	
021 - ALTERAÇÃO DE DADOS (EXCETO NOME EMPRESARIAL)			
NOME EMPRESARIAL		ENQUADRAMENTO	
ALECHSSANDRA RESSETTI OLIVEIRA - ME		ME (Microempresa)	
LOGRADOURO (rua, av, etc)		NÚMERO	
RUA Antônio Cláudio Cavalim		45	
COMPLEMENTO		CEP	
LOJA 07		82820-300	
BARRIO (distrito)		CÓDIGO DO MUNICÍPIO (Ex: 3100000 - Curitiba)	
Bairro Alto		3104015 - Curitiba	
MUNICÍPIO		UF	
Curitiba		PR	
VALOR DO CAPITAL - R\$		VALOR DO CAPITAL - (por extenso)	
20.000,00		vinte mil reais	
CÓDIGO DE ATIVIDADE ECONÔMICA - (CNAE - 4 dígitos)		Descrição do CNAE	
4645101		artigos de escritório e de papelaria, Comércio atacadista de suprimentos para informática, Comércio atacadista de aparelhos eletrônicos de uso pessoal e doméstico, Manutenção e reparação de máquinas e equipamentos em geral.	
DATA DE INÍCIO DAS ATIVIDADES		NÚMERO DE INSCRIÇÃO CNPJ	
17/06/2016		25.388.146/0001-08	
DATA ASSINATURA		ASSINATURA DO EMPRESÁRIO	
23/11/2017			
PARA USO EXCLUSIVO DA JUNTA COMERCIAL			
DEFERIDO: PUBLIQUE-SE E ARQUIVE-SE		AUTENTICAÇÃO	
		PR1170001279057	

PARA USO EXCLUSIVO DA JUNTA COMERCIAL

* Este documento foi gerado no portal Empresa Fácil Paraná



CERTIFICO O REGISTRO EM 15/12/2017 10:51 SOB Nº 20177542101.
PROTOCOLO: 177542101 DE 12/12/2017. CÓDIGO DE VERIFICAÇÃO:
11704785215. NIRE: 41108091981.
ALECHSSANDRA RESSETTI OLIVEIRA ME

Libertad Bogus
SECRETÁRIA-GERAL
CURITIBA, 15/12/2017
www.empresafacil.pr.gov.br



NÚMERO DE IDENTIFICAÇÃO DO REGISTRO DE EMPRESA - NIRE DA SEDE XXX		NIRE DA FILIAL (preencher somente se ato referente a filial) XXX		
NOME DO EMPRESÁRIO (completo, sem abreviaturas) ALECHSSANDRA RESSETTI OLIVEIRA				
NACIONALIDADE BRASILEIRA		ESTADO CIVIL Casado		
SEXO Feminino	REGIME DE BENS (se casado) Comunhão Parcial.			
FILHO DE (pai) CARLOS ALBERTO RESSETTI OLIVEIRA		(mãe) JUREMA VIEIRA DA SILVA OLIVEIRA		
NASCIDO EM (data de nascimento) 01/03/1982	IDENTIDADE (número) 01844559180	Órgão emissor DETRAN	UF PR	CPF (número) 03716657956
EMANCIPADO POR (forma de emancipação - somente no caso de menor)				
DOMICILIADO NA (LOGRADOURO - rua, av., etc) RUA ARNALDO PISSETI				NÚMERO 278
COMPLEMENTO	BAIRRO/DISTRITO BAIRRO ALTO	CEP 82820-350	CÓDIGO DO MUNICÍPIO (uso da Junta Comercial) 006015 - Curitiba	
MUNICÍPIO Curitiba				UF PR
declara, sob as penas da lei, não estar impedido de exercer atividade empresária, que não possui outro registro de empresário e requer à JUNTA COMERCIAL DO ESTADO DO PARANÁ:				
CÓDIGO DO ATO 080	DESCRIÇÃO DO ATO INSCRIÇÃO			CÓDIGO DO EVENTO 080
DESCRIÇÃO DO EVENTO INSCRIÇÃO				
NOME EMPRESARIAL ALECHSSANDRA RESSETTI OLIVEIRA				
LOGRADOURO (rua, av., etc) RUA ANTÔNIO CÂNDIDO CAVALIM				NÚMERO 45
COMPLEMENTO LOJA 07;	BAIRRO/DISTRITO Bairro Alto	CEP 82820-300	CÓDIGO DO MUNICÍPIO (uso da Junta Comercial) 006015 - Curitiba	
MUNICÍPIO Curitiba		UF PR	PAS BRASIL	CORREIO ELETRÔNICO (E-MAIL)
VALOR DO CAPITAL - R\$ 20.000,00	VALOR DO CAPITAL - (por extenso) vinte mil reais			
CÓDIGO DE ATIVIDADE ECONÔMICA - (CNAE Fiscal) Atividade Principal 4618499 Atividade Secundária 4789004, 4751201, 4774100, 4757100, 4773300, 4762800, 4756300, 4781400, 4664800, 4761001, 4645101, 4649401, 4651601, 4789005, 4754701, 4647801, 4782202, 4649402	Descrição de Objeto Representantes comerciais e agentes do comércio, Comércio varejista de artigos e produtos veterinários (exceto medicamentos), Comércio varejista de equipamentos e suprimentos de informática, Comércio varejista de artigos de óptica, Comércio varejista de peças e acessórios para aparelhos eletroeletrônicos para uso doméstico, (exceto comunicação), Comércio varejista de artigos médicos e ortopédicos, Comércio varejista de discos, CDs, DVDs e fitas.			
DATA DE INÍCIO DAS ATIVIDADES 17/06/2016	NÚMERO DE INSCRIÇÃO NO CNPJ	TRANSFERÊNCIA DE SEDE OU DE FILIAL DE OUTRA UF NIRE ANTERIOR	UF	USO DA JUNTA COMERCIAL DEPENDENTE DE AUTORIZAÇÃO GOVERNAMENTAL <input type="checkbox"/> 1 - SIM <input checked="" type="checkbox"/> 3 - NÃO
ASSINATURA DA FIRMA PELO EMPRESÁRIO (ou pelo representante/assistente/gerente) ALECHSSANDRA Ressetti oliveira				
DATA ASSINATURA 17/06/2016	ASSINATURA DO EMPRESÁRIO			
PARA USO EXCLUSIVO DA JUNTA COMERCIAL DEFERIDO, PUBLIQUE-SE E ARQUIVE-SE		AUTENTICAÇÃO		
		PR1160000297378		

PARA USO EXCLUSIVO DA JUNTA COMERCIAL

* Este documento foi gerado no portal Empresa Fácil Paraná



JUNTA COMERCIAL DO ESTADO DO PARANÁ - SEDE

CERTIFICO O REGISTRO EM 11/07/2016 13:50 SOB N° 41108091981.
PROTOCOLO: 164044728 DE 29/06/2016. CÓDIGO DE VERIFICAÇÃO:
11601063499. NIRE: 41108091981.
ALECHSSANDRA RESSETTI OLIVEIRA

Libertad Bogus
SECRETÁRIA-GERAL
CURITIBA, 11/07/2016
www.empresafacil.pr.gov.br

A validade deste documento, se impresso, fica sujeito à comprovação de sua autenticidade nos respectivos portais.
Informando seus respectivos códigos de verificação

ASSINATURA
NO VERSO



Cartão Cálculo - João Paulo Verone
Av. Francisco Augusto Belmonte, 783 - Curitiba - PR CEP 80.250-370 - Fone/Fax: (41) 3042-3043

SELO YU0Dc.90iqv.rvta7-VIDLf.qzEN
Consulta este selo em <http://fianarpen.com.br>
Reconheço por VERDADEIRA a(s) firma(s) de ALECHSSANDRA
RESSETTI OLIVEIRA, do que consta em.....
Curitiba 11 de Julho de 2016

Em test.: _____ de Verdade
João Paulo Verone

semp@fianarpen.com.br

JUNTA COMERCIAL DO ESTADO DO PARANÁ - SEDE



CERTIFICO O REGISTRO EM 11/07/2016 13:50 SOB N° 41108091981.
PROTOCOLO: 164044728 DE 29/06/2016. CÓDIGO DE VERIFICAÇÃO:
11601063499. NIRE: 41108091981.
ALECHSSANDRA RESSETTI OLIVEIRA



Libertad Bogus
SECRETÁRIA-GERAL
CURITIBA, 11/07/2016
www.empresafacil.pr.gov.br

A validade deste documento, se impresso, fica sujeito à comprovação de sua autenticidade nos respectivos portais.
Informando seus respectivos códigos de verificação

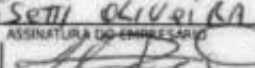

NÚMERO DE IDENTIFICAÇÃO DO REGISTRO DE EMPRESA - NIRE DA SEDE XXX		NIRE DA FILIAL (preencher somente se ato referente a filial) XXX	
NOME DO EMPRESÁRIO (completo, sem abreviaturas) ALECHSSANDRA RESSETTI OLIVEIRA			
NACIONALIDADE BRASILEIRA		ESTADO CIVIL Casado	
SEXO Feminino	REGIME DE BENS (se casado) Comunhão Parcial.		
FILHO DE (pai) CARLOS ALBERTO RESSETTI OLIVEIRA		(mãe) JUREMA VIEIRA DA SILVA OLIVEIRA	
NASCIDO EM (data de nascimento) 01/03/1982	IDENTIDADE (número) 01844559180	Órgão emissor DETRAN	UF PR
CPF (número) 03716657956			
EMANCIPADO POR (forma de emancipação - somente no caso de menor)			
DOMICILIADO NA (LOGRADOURO - rua, av., etc) RUA ARNALDO PISSETI			NÚMERO 278
COMPLEMENTO	BAIRRO/DISTRITO BAIRRO ALTO	CEP 82820-350	CÓDIGO DO MUNICÍPIO (uso da Junta Comercial) 006015 - Curitiba
MUNICÍPIO Curitiba		UF PR	
declara, sob as penas da lei, não estar impedido de exercer atividade empresarial, que não possui outro registro de empresário e requer à JUNTA COMERCIAL DO ESTADO DO PARANÁ:			
CÓDIGO DO ATO 080	DESCRIÇÃO DO ATO INSCRIÇÃO	CÓDIGO DO EVENTO 080	
DESCRIÇÃO DO EVENTO INSCRIÇÃO			
NOME EMPRESARIAL ALECHSSANDRA RESSETTI OLIVEIRA			
LOGRADOURO (rua, av., etc) RUA ANTÔNIO CÂNDIDO CAVALIM			NÚMERO 45
COMPLEMENTO LOJA 07:	BAIRRO/DISTRITO Bairro Alto	CEP 82820-300	CÓDIGO DO MUNICÍPIO (uso da Junta Comercial) 006015 - Curitiba
MUNICÍPIO Curitiba	UF PR	PAIS BRASIL	CORREIO ELETRÔNICO (E-MAIL)
VALOR DO CAPITAL - R\$ 20.000,00	VALOR DO CAPITAL - (por extenso) vinte mil reais		
CÓDIGO DE ATIVIDADE ECONÔMICA (CNAE Fiscal) Atividade Principal 4618499 Atividade Secundária 4651602, 4755502, 3314710, 4763602	Descrição do Objeto Comércio varejista de instrumentos musicais e acessórios. Comércio varejista de artigos do vestuário e acessórios. Comércio varejista de livros. Comércio varejista de brinquedos e artigos recreativos. Comércio varejista de móveis. Comércio varejista de artigos de viagem. Comércio varejista de artigos de armarinho. Comércio varejista de artigos esportivos. Comércio varejista de produtos saneantes domissanitários. Comércio atacadista de máquinas.		
DATA DE INÍCIO DAS ATIVIDADES 17/06/2016	NÚMERO DE INSCRIÇÃO NO CNPJ	TRANSFERÊNCIA DE SEDE OU DE FILIAL DE OUTRA UF NIRE ANTERIOR	UF
ASSINATURA DA FIRMA PELO EMPRESÁRIO (ou pelo representante/assistente/gerente) ALECHSSANDRA RESSETTI OLIVEIRA		USO DA JUNTA COMERCIAL DEPENDENTE DE AUTENTICAÇÃO GOVERNAMENTAL <input type="checkbox"/> 1 - SIM <input type="checkbox"/> 3 - NÃO	
DATA ASSINATURA 17/06/2016	ASSINATURA DO EMPRESÁRIO 		
PARA USO EXCLUSIVO DA JUNTA COMERCIAL DEFERIDO. PUBLIQUE-SE E ARQUIVE-SE		AUTENTICAÇÃO  PR1160000297378	

PARA USO EXCLUSIVO DA JUNTA COMERCIAL

* Este documento foi gerado no portal Empresa Fácil Paraná

JUNTA COMERCIAL DO ESTADO DO PARANÁ - SEDE

CERTIFICO O REGISTRO EM 11/07/2016 13:50 SOB N° 41108091981.
PROTOCOLO: 164044728 DE 29/06/2016. CÓDIGO DE VERIFICAÇÃO:
11601063499. NIRE: 41108091981.
ALECHSSANDRA RESSETTI OLIVEIRA



Libertad Bogus
SECRETÁRIA-GERAL
CURITIBA, 11/07/2016
www.empresafacil.pr.gov.br

A validade deste documento, se impresso, fica sujeito à comprovação de sua autenticidade nos respectivos portais. Informando seus respectivos códigos de verificação

ASSINATURA
NO VERSO



Av. Presidente Antônio Carlos, 783 - Curitiba - PR CEP 80.060-375 - Fone/Fax: (41) 3092-3543

SELO EUCODp.90.qv v9a - VSELF.ghs
Consulte este selo em <http://funerpen.com.br>
Reconheço por VERDADEIRA a(s) firma(s) de: ALECHSSANDRA
RESSETTI OLIVEIRA do que sou
Curitiba, 08 de julho de 2016
En test. da Verdade

João Paulo Marone

JUNTA COMERCIAL DO ESTADO DO PARANÁ - SEDE

CERTIFICO O REGISTRO EM 11/07/2016 13:50 SOB N° 41108091981.
PROTOCOLO: 164044728 DE 29/06/2016. CÓDIGO DE VERIFICAÇÃO:
11601063499. NIRE: 41108091981.
ALECHSSANDRA RESSETTI OLIVEIRA



Libertad Bogus
SECRETÁRIA-GERAL
CURITIBA, 11/07/2016
www.empresafacil.pr.gov.br

A validade deste documento, se impresso, fica sujeito à comprovação de sua autenticidade nos respectivos portais.
Informando seus respectivos códigos de verificação



NÚMERO DE IDENTIFICAÇÃO DO REGISTRO DE EMPRESA - NIRE DA SEDE XXX		NIRE DA FILIAL (preencher somente se ato referente a filial) XXX	
NOME DO EMPRESÁRIO (completo, sem abreviaturas) ALECHSSANDRA RESSETTI OLIVEIRA			
NACIONALIDADE BRASILEIRA		ESTADO CIVIL Casado	
SEXO Feminino	REGIME DE BENS (se casado) Comunhão Parcial		
FILHO DE (pai) CARLOS ALBERTO RESSETTI OLIVEIRA		(mãe) JUREMA VIEIRA DA SILVA OLIVEIRA	
NASCIDO EM (data de nascimento) 01/03/1982	IDENTIDADE (número) 01844559180	Órgão emissor DETRAN	UF PR
CPF (número) 03716657956			
EMANCIPADO POR (forma de emancipação - somente no caso de menor)			
DOMICÍLIO NA (LOGRADOURO - rua, av., etc) RUA ARNALDO PISSETI			NÚMERO: 278
COMPLEMENTO	BARRIO/DISTRITO BAIRRO ALTO	CEP 82820-350	CÓDIGO DO MUNICÍPIO (uso da Junta Comercial) 006015 - Curitiba
MUNICÍPIO Curitiba	UF PR		
declara, sob as penas da lei, não estar impedido de exercer atividade empresarial, que não possui outro registro de empresário e requer à JUNTA COMERCIAL DO ESTADO DO PARANÁ:			
CÓDIGO DO ATO 080	DESCRIÇÃO DO ATO INSCRIÇÃO	CÓDIGO DO EVENTO 080	
DESCRIÇÃO DO EVENTO INSCRIÇÃO			
NOME EMPRESARIAL ALECHSSANDRA RESSETTI OLIVEIRA			
LOGRADOURO (rua, av., etc) RUA ANTÔNIO CÂNDIDO CAVALIM			NÚMERO: 45
COMPLEMENTO LOJA 07:	BARRIO/DISTRITO Bairro Alto	CEP 82820-300	CÓDIGO DO MUNICÍPIO (uso da Junta Comercial) 006015 - Curitiba
MUNICÍPIO Curitiba	UF PR	PAÍS BRASIL	CORREIO ELETRÔNICO (E-MAIL)
VALOR DO CAPITAL - R\$ 20.000,00	VALOR DO CAPITAL - (por extenso) vinte mil reais		
CÓDIGO DE ATIVIDADE ECONÔMICA (CNAE Fiscal) Atividade Principal 4618499 Atividade Secundária	Descrição do Objeto aparelhos e equipamentos para uso odonto-médico-hospitalar; partes e peças, Comércio atacadista de instrumentos e materiais para uso médico, cirúrgico, hospitalar e de laboratórios, Comércio atacadista de equipamentos elétricos de uso pessoal e doméstico, Comércio atacadista de equipamentos de informática, Comércio atacadista de artigos de escritório e de papelaria, Comércio atacadista de suprimentos para informática, Comércio atacadista de		
DATA DE INÍCIO DAS ATIVIDADES 17/06/2016	NÚMERO DE INSCRIÇÃO NO CNPJ	TRANSFERÊNCIA DE SEDE OU DE FILIAL DE OUTRA UF NIRE ANTERIOR	UF
ASSINATURA DA FIRMA PELO EMPRESÁRIO (ou pelo representante/assistente/gerente) ALECHSSANDRA RESSETTI OLIVEIRA			USO DA JUNTA COMERCIAL DEPARTAMENTO DE AUTORIZAÇÃO GOVERNAMENTAL <input type="checkbox"/> 1 - SIM <input type="checkbox"/> 3 - NÃO
DATA ASSINATURA 17/06/2016	ASSINATURA DO EMPRESÁRIO 		
PARA USO EXCLUSIVO DA JUNTA COMERCIAL		AUTENTICAÇÃO	
DEFERIDO. PUBLIQUE-SE E ARQUIVE-SE / /		 PR1160000297378	

PARA USO EXCLUSIVO DA JUNTA COMERCIAL

* Este documento foi gerado no portal Empresa Fácil Paraná

JUNTA COMERCIAL DO ESTADO DO PARANÁ - SEDE

CERTIFICO O REGISTRO EM 11/07/2016 13:50 SOB N° 41108091981.
PROTOCOLO: 164044728 DE 29/06/2016. CÓDIGO DE VERIFICAÇÃO:
11601063499. NIRE: 41108091981.
ALECHSSANDRA RESSETTI OLIVEIRA



Libertad Bogus
SECRETÁRIA-GERAL
CURITIBA, 11/07/2016
www.empresafacil.pr.gov.br

A validade deste documento, se impresso, fica sujeito à comprovação de sua autenticidade nos respectivos portais. Informando seus respectivos códigos de verificação

ASSINATURA
NO VERSO



Curitiba - Paraná - João Getúlio Iazzaroni
Av. Presidente Antônio Carlos, 782 - Curitiba - PR CEP 81.050-370 - Paraná (41) 3272-2800

SELO QUOC. 903PV.JaEa7-VQYLF.qHEE
Consulte este selo em <http://funespen.com.br>
Reconheço por VERDADEIRA a(s) firma(s) de: ALECHSSANDRA
RESSETTI OLIVEIRA de que dou fé.....
Curitiba, 06 de Junho de 2016
Em test. de Verdade

João Paulo Berone

JUNTA COMERCIAL DO ESTADO DO PARANÁ - SEDE

CERTIFICO O REGISTRO EM 11/07/2016 13:50 SOB N° 41108091981.
PROTOCOLO: 164044728 DE 29/06/2016. CÓDIGO DE VERIFICAÇÃO:
11601063499. NIRE: 41108091981.
ALECHSSANDRA RESSETTI OLIVEIRA



Libertad Bogus
SECRETÁRIA-GERAL
CURITIBA, 11/07/2016
www.empresafacil.pr.gov.br

A validade deste documento, se impresso, fica sujeito à comprovação de sua autenticidade nos respectivos portais.
Informando seus respectivos códigos de verificação



NÚMERO DE IDENTIFICAÇÃO DO REGISTRO DE EMPRESA - NIRE DA SEDE XXX		NIRE DA FILIAL (preencher somente se ato referente a filial) XXX	
NOME DO EMPRESÁRIO (completo, sem abreviaturas) ALECHSSANDRA RESSETTI OLIVEIRA			
NACIONALIDADE BRASILEIRA		ESTADO CMI Casado	
SEXO Feminino	REGIME DE BENS (se casado) Comunhão Parcial.		
FILHO DE (pai) CARLOS ALBERTO RESSETTI OLIVEIRA		(mãe) JUREMA VIEIRA DA SILVA OLIVEIRA	
NASCIDO EM (data de nascimento) 01/03/1982	IDENTIDADE (número) 01844559180	Órgão emissor DETRAN	UF PR
EMANCIPADO POR (forma de emancipação - somente no caso de menor)		CPF (número) 03716657956	
DOMICILIADO NA (LOGRADOURO - rua, av., etc) RUA ARNALDO PISSETI			NÚMERO 278
COMPLEMENTO	BARRIO/DISTRITO BAIRRO ALTO	CEP 82820-350	CÓDIGO DO MUNICÍPIO (uso da Junta Comercial) 006015 - Curitiba
MUNICÍPIO Curitiba	UF PR		
declara, sob as penas da lei, não estar impedido de exercer atividade empresária, que não possui outro registro de empresário e requer à JUNTA COMERCIAL DO ESTADO DO PARANÁ:			
CÓDIGO DO ATO 080	DESCRIÇÃO DO ATO INSCRIÇÃO	CÓDIGO DO EVENTO 080	
DESCRIÇÃO DO EVENTO INSCRIÇÃO			
NOME EMPRESARIAL ALECHSSANDRA RESSETTI OLIVEIRA			
LOGRADOURO (rua, av., etc) RUA ANTÔNIO CÂNDIDO CAVALIM			NÚMERO 45
COMPLEMENTO Loja 07;	BARRIO/DISTRITO Bairro Alto	CEP 82820-300	CÓDIGO DO MUNICÍPIO (uso da Junta Comercial) 006015 - Curitiba
MUNICÍPIO Curitiba	UF PR	PAÍS BRASIL	CORREIO ELETRÔNICO (E-MAIL)
VALOR DO CAPITAL - R\$ 20.000,00	VALOR DO CAPITAL - (por extenso) vinte mil reais		
CÓDIGO DE ATIVIDADE ECONÔMICA (CNAE Fiscal) Atividade Principal 4618499 Atividade Secundária	Descrição do Objeto aparelhos eletrônicos de uso pessoal e doméstico. Manutenção e reparação de máquinas e equipamentos em geral.		
DATA DE INÍCIO DAS ATIVIDADES 17/06/2016	NÚMERO DE INSCRIÇÃO NO CNPJ	TRANSFERÊNCIA DE SEDE OU DE FILIAL DE OUTRA UF NIRE ANTERIOR	USO DA JUNTA COMERCIAL OPÇÕES DE RESPOSTA AO GOVERNACIONAL <input type="checkbox"/> 1 - SIM <input checked="" type="checkbox"/> 3 - NÃO
ASSINATURA DA FIRMA PELO EMPRESÁRIO (ou pelo representante/assistente/gerente) ALECHSSANDRA ROSSOTTI OLIVEIRA			
DATA ASSINATURA 17/06/2016	ASSINATURA DO EMPRESÁRIO 		
PARA USO EXCLUSIVO DA JUNTA COMERCIAL DEFERIDO. PUBLIQUE-SE E ARQUIVE-SE		AUTENTICAÇÃO	
		PR1160000297378	

PARA USO EXCLUSIVO DA JUNTA COMERCIAL

* Este documento foi gerado no portal Empresa Fácil Paraná



JUNTA COMERCIAL DO ESTADO DO PARANÁ - SEDE

CERTIFICO O REGISTRO EM 11/07/2016 13:50 SOB N° 41108091981.
PROTOCOLO: 164044728 DE 29/06/2016. CÓDIGO DE VERIFICAÇÃO:
11601063499. NIRE: 41108091981.
ALECHSSANDRA RESSETTI OLIVEIRA

Libertad Bogus
SECRETÁRIA-GERAL
CURITIBA, 11/07/2016
www.empresafacil.pr.gov.br

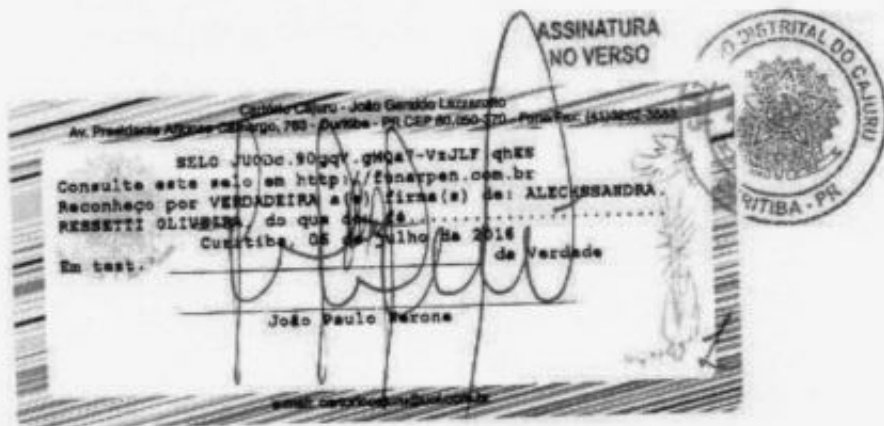

JUNTA COMERCIAL DO ESTADO DO PARANÁ - SEDE

CERTIFICO O REGISTRO EM 11/07/2016 13:50 SOB N° 41108091981.
PROTOCOLO: 164044728 DE 29/06/2016. CÓDIGO DE VERIFICAÇÃO:
11601063499. NIRE: 41108091981.
ALECHSSANDRA RESSETTI OLIVEIRA



Libertad Bogus
SECRETÁRIA-GERAL
CURITIBA, 11/07/2016
www.empresafacil.pr.gov.br

REPÚBLICA FEDERATIVA DO BRASIL
 MINISTÉRIO DAS PESSOAS
 DEPARTAMENTO NACIONAL DE TRÂNSITO
 CARTÃO NACIONAL DE HABILITACÃO

PR

VALIDA EM TODO O TERRITÓRIO NACIONAL
 1688344278

Nome: **ALECSBANDRA RESSETTI OLIVEIRA**

Doc. Identific. / Doc. Exped. / UF
 5880469-0 BESP PR

CPF: **037.166.579-56** DATA NASCIMENTO: **01/03/1982**

FILIAÇÃO
CARLOS ALBERTO RESSETTI OLIVEIRA
JURSDIA VIEIRA DA SILVA OLIVEIRA

PERMISSÃO: AC: CAT. HAB: B

Nº VEÍCULO: **01844559180** VALOR: **03/08/2023** 1ª HABILITAÇÃO: **13/09/2000**

PROBIDO PLASTIFICAR
 1688344278

ASSINATURA DO PORTADOR

LOCAL: **CURITIBA, PR** DATA EMISSÃO: **03/08/2018**

ASSINATURA DO EMISSOR

46855604204
 28614903360

PARANA

Documento Autenticado Digitalmente de acordo com os artigos 1º, 3º e 7º inc. V pr. 41 e 52 da Lei Federal 8.935/1994 e Art. 6º Inc. XII da Lei Estadual 8.721/2008 autêntico a presente imagem digitalizada, reprodução fiel do documento apresentado e conferido neste ato. O referido é verdade. Dou fé. Confira os dados do ato em: <https://azevedobastos.net.br/documento/76153108202159131993>

Consultas / Funcionamento de Empresa Nacional / Resultado / Detalhamento

Dados da Empresa Nacional

Razão Social

LOTUS MEDICAL LTDA

CNPJ

25.386.146/0001-48

Endereço Completo

- /

Telefone**Responsável Técnico**

VANESSA DE OLIVEIRA CARVALHO

Responsável Legal

ALECHSSANDRA RESSETTI OLIVEIRA

Dados do Cadastro

Cadastro N°

8.15.978-5 (617163LX41YH)

Data do Cadastro

05/02/2018

Situação

Ativa

N° do Processo

25351.670705/2017-96

Cadastro

8 - Produtos para Saúde (Correlatos)

Atividades / Classes**Armazenar**

- Correlatos

Distribuir

- Correlatos

Expedir

- Correlatos

Certificado de Boas Práticas de Fabricação - CBPF (Vigente)

Empresa Solicitante	Linhas de Certificação Vigentes	Data de Publicação	Vencimento do Certificado
---------------------	---------------------------------	--------------------	---------------------------

Nenhum registro encontrado

Certificado de Boas Práticas de Distribuição e Armazenagem - CBPDA (Vigente)

Empresa Solicitante	Linhas de Certificação Vigentes	Data de Publicação	Vencimento do Certificado
Nenhum registro encontrado			
			Voltar

Consultas / Funcionamento de Empresa Nacional / Resultado / Detalhamento

Dados da Empresa Nacional

Razão Social

ALECHSSANDRA RESSETTI OLIVEIRA ME

Endereço Completo

- /

Responsável Técnico

VANESSA DE OLIVEIRA CARVALHO

CNPJ

25.386.146/0001-48

Telefone

Responsável Legal

ALECHSSANDRA RESSETTI OLIVEIRA

Dados do Cadastro

Cadastro N°

8.15.978-5 (617163LX41YH)

N° do Processo

25351.670705/2017-96

Atividades / Classes

Armazenar

- Correlatos

Distribuir

- Correlatos

Expedir

- Correlatos

Data do Cadastro

05/02/2018

Situação

Ativa

Cadastro

8 - Produtos para Saúde (Correlatos)

Certificado de Boas Práticas de Fabricação - CBPF (Vigente)

Empresa Solicitante	Linhas de Certificação Vigentes	Data de Publicação	Vencimento do Certificado
---------------------	---------------------------------	--------------------	---------------------------

Nenhum registro encontrado

Certificado de Boas Práticas de Distribuição e Armazenagem - CBPDA (Vigente)

Empresa Solicitante	Linhas de Certificação Vigentes	Data de Publicação	Vencimento do Certificado
---------------------	---------------------------------	--------------------	---------------------------

Nenhum registro encontrado

Voltar





EMPRESA: Golden Matéria Médicos, Produtos e Serviços LTDA - EPP ENDEREÇO: R. Augusto Torquedo Azargo, 262 BAIRRO: M. São Paulo CEP: 02040010 - SÃO PAULO/SP CNPJ: 18.548.403/0001-56 PROCESSO: 25351.619158/2017-55 AUTORIZAÇÃO ATIVIDADE/CLASSE ARMAZENAR, CORRELATOS DISTRIBUIR, CORRELATOS EXPEDIR, CORRELATOS IMPORTAR, CORRELATOS	CNPJ: 28.251.789/0001-72 PROCESSO: 25351.674083/2017-64 AUTORIZAÇÃO ATIVIDADE/CLASSE ARMAZENAR, CORRELATOS DISTRIBUIR, CORRELATOS EXPEDIR, CORRELATOS	EMPRESA: GILMAR JOSÉ BREYER ME ENDEREÇO: RUA PROFESSOR LUCIA FLECK, 289 BAIRRO: CENTENÁRIO CEP: 93800014 - SAPIRANGA/RS CNPJ: 01.108.366/0001-41 PROCESSO: 25351.661212/2017-65 AUTORIZAÇÃO ATIVIDADE/CLASSE TRANSPORTAR, CORRELATOS	EMPRESA: NAZIR FELIX NETO - ME ENDEREÇO: AVENIDA PLÍNIO SALGADO NR. 1275 BAIRRO: VILA MURAD CEP: 17010295 - VARGEM/PA/MS CNPJ: 13.200.879/0001-67 PROCESSO: 25351.674123/2017-49 AUTORIZAÇÃO ATIVIDADE/CLASSE TRANSPORTAR, CORRELATOS	EMPRESA: DENTAL PEDROSO COMERCIO DE PRODUTOS ODONTOLÓGICOS LTDA ENDEREÇO: AV. DOM PEDRO II 1226 Box 215 BAIRRO: CENTRO CEP: 15320-41 - SALTO/SP CNPJ: 28.978.225/0001-36 PROCESSO: 25351.664803/2017-88 AUTORIZAÇÃO ATIVIDADE/CLASSE COMERCIALIZAR, CORRELATOS
EMPRESA: VISAN ASSESSORIA E PRODUTOS HOSPITALARES EIRELI EPP ENDEREÇO: RUA C-159 QUADRA 314 LOTE 09 NUMERO 885 BAIRRO: JARDIM AMERICA CEP: 74255140 - GOIÂNIA/GO CNPJ: 03.959.375/0001-24 PROCESSO: 25351.664888/2017-55 AUTORIZAÇÃO ATIVIDADE/CLASSE ARMAZENAR, CORRELATOS DISTRIBUIR, CORRELATOS EXPEDIR, CORRELATOS TRANSPORTAR, CORRELATOS	EMPRESA: MULTILASER INDUSTRIAL S.A. ENDEREÇO: AVENIDA BRIGADEIRO FARIA LIMA Nº 1.811, 15º ANDAR BAIRRO: JARDIM AMERICA CEP: 01452001 - SÃO PAULO/SP CNPJ: 59.717.553/0001-02 PROCESSO: 25351.667207/2017-66 AUTORIZAÇÃO ATIVIDADE/CLASSE ARMAZENAR, CORRELATOS DISTRIBUIR, CORRELATOS EXPEDIR, CORRELATOS IMPORTAR, CORRELATOS	EMPRESA: PROMEDI DISTRIBUIDORA LTDA - ME ENDEREÇO: RUA BRIGADEIRO EDUARDO GOMES Nº 17, III ETAPA BAIRRO: RIO DOCE CEP: 53150332 - OLINDA/PE CNPJ: 27.672.644/0001-82 PROCESSO: 25351.666071/2017-66 AUTORIZAÇÃO ATIVIDADE/CLASSE ARMAZENAR, CORRELATOS DISTRIBUIR, CORRELATOS EXPEDIR, CORRELATOS	EMPRESA: Alinec distribuidora de medicamentos lda - me ENDEREÇO: TV. SN 08 Nº 22 BAIRRO: CIDADE NOVA CEP: 07130235 - PARAGOMINAS/PA CNPJ: 21.581.445/0001-82 PROCESSO: 25351.673930/2017-95 AUTORIZAÇÃO ATIVIDADE/CLASSE ARMAZENAR, CORRELATOS DISTRIBUIR, CORRELATOS EXPEDIR, CORRELATOS	EMPRESA: Alinec distribuidora de medicamentos lda - me ENDEREÇO: TV. SN 08 Nº 22 BAIRRO: CIDADE NOVA CEP: 07130235 - PARAGOMINAS/PA CNPJ: 21.581.445/0001-82 PROCESSO: 25351.673930/2017-95 AUTORIZAÇÃO ATIVIDADE/CLASSE ARMAZENAR, CORRELATOS DISTRIBUIR, CORRELATOS EXPEDIR, CORRELATOS
EMPRESA: SCHREIBER LOGISTICA LTDA ENDEREÇO: RUA RUY BARBOSA, 115, SALA 02 BAIRRO: BUDAG CEP: 59165487 - RIO DO SUL/SC CNPJ: 10.349.430/0001-77 PROCESSO: 25351.586999/2017-56 AUTORIZAÇÃO ATIVIDADE/CLASSE TRANSPORTAR, CORRELATOS	EMPRESA: PROMEDI DISTRIBUIDORA LTDA - ME ENDEREÇO: RUA BRIGADEIRO EDUARDO GOMES Nº 17, III ETAPA BAIRRO: RIO DOCE CEP: 53150332 - OLINDA/PE CNPJ: 27.672.644/0001-82 PROCESSO: 25351.666071/2017-66 AUTORIZAÇÃO ATIVIDADE/CLASSE ARMAZENAR, CORRELATOS DISTRIBUIR, CORRELATOS EXPEDIR, CORRELATOS	EMPRESA: MULTILASER INDUSTRIAL S.A. ENDEREÇO: AVENIDA BRIGADEIRO FARIA LIMA Nº 1.811, 15º ANDAR BAIRRO: JARDIM AMERICA CEP: 01452001 - SÃO PAULO/SP CNPJ: 59.717.553/0001-02 PROCESSO: 25351.667207/2017-66 AUTORIZAÇÃO ATIVIDADE/CLASSE ARMAZENAR, CORRELATOS DISTRIBUIR, CORRELATOS EXPEDIR, CORRELATOS	EMPRESA: Alinec distribuidora de medicamentos lda - me ENDEREÇO: TV. SN 08 Nº 22 BAIRRO: CIDADE NOVA CEP: 07130235 - PARAGOMINAS/PA CNPJ: 21.581.445/0001-82 PROCESSO: 25351.673930/2017-95 AUTORIZAÇÃO ATIVIDADE/CLASSE ARMAZENAR, CORRELATOS DISTRIBUIR, CORRELATOS EXPEDIR, CORRELATOS	EMPRESA: Alinec distribuidora de medicamentos lda - me ENDEREÇO: TV. SN 08 Nº 22 BAIRRO: CIDADE NOVA CEP: 07130235 - PARAGOMINAS/PA CNPJ: 21.581.445/0001-82 PROCESSO: 25351.673930/2017-95 AUTORIZAÇÃO ATIVIDADE/CLASSE ARMAZENAR, CORRELATOS DISTRIBUIR, CORRELATOS EXPEDIR, CORRELATOS
EMPRESA: BIODENT COMERCIO, IMPORTAÇÃO E EXPORTAÇÃO LTDA - ME ENDEREÇO: RUA CORONEL ALEXANDRINO Nº 494 BAIRRO: BOSQUE CEP: 6980658 - RIO BRANCO/AC CNPJ: 27.664.758/0001-80 PROCESSO: 25351.567128/2017-56 AUTORIZAÇÃO ATIVIDADE/CLASSE ARMAZENAR, CORRELATOS DISTRIBUIR, CORRELATOS EXPEDIR, CORRELATOS	EMPRESA: MULTILASER INDUSTRIAL S.A. ENDEREÇO: AVENIDA BRIGADEIRO FARIA LIMA Nº 1.811, 15º ANDAR BAIRRO: JARDIM AMERICA CEP: 01452001 - SÃO PAULO/SP CNPJ: 59.717.553/0001-02 PROCESSO: 25351.667207/2017-66 AUTORIZAÇÃO ATIVIDADE/CLASSE ARMAZENAR, CORRELATOS DISTRIBUIR, CORRELATOS EXPEDIR, CORRELATOS	EMPRESA: MULTILASER INDUSTRIAL S.A. ENDEREÇO: AVENIDA BRIGADEIRO FARIA LIMA Nº 1.811, 15º ANDAR BAIRRO: JARDIM AMERICA CEP: 01452001 - SÃO PAULO/SP CNPJ: 59.717.553/0001-02 PROCESSO: 25351.667207/2017-66 AUTORIZAÇÃO ATIVIDADE/CLASSE ARMAZENAR, CORRELATOS DISTRIBUIR, CORRELATOS EXPEDIR, CORRELATOS	EMPRESA: Alinec distribuidora de medicamentos lda - me ENDEREÇO: TV. SN 08 Nº 22 BAIRRO: CIDADE NOVA CEP: 07130235 - PARAGOMINAS/PA CNPJ: 21.581.445/0001-82 PROCESSO: 25351.673930/2017-95 AUTORIZAÇÃO ATIVIDADE/CLASSE ARMAZENAR, CORRELATOS DISTRIBUIR, CORRELATOS EXPEDIR, CORRELATOS	EMPRESA: Alinec distribuidora de medicamentos lda - me ENDEREÇO: TV. SN 08 Nº 22 BAIRRO: CIDADE NOVA CEP: 07130235 - PARAGOMINAS/PA CNPJ: 21.581.445/0001-82 PROCESSO: 25351.673930/2017-95 AUTORIZAÇÃO ATIVIDADE/CLASSE ARMAZENAR, CORRELATOS DISTRIBUIR, CORRELATOS EXPEDIR, CORRELATOS
EMPRESA: TITANIUM IMPLANTES ARTIGOS MEDICOS HOSPITALARES LTDA - ME ENDEREÇO: AVENIDA GUAPORÉ, 4288, SALA N 6 BAIRRO: IGARAPÉ CEP: 76824370 - PORTO VELHO/RO CNPJ: 25.370.077/0001-34 PROCESSO: 25351.598511/2017-56 AUTORIZAÇÃO ATIVIDADE/CLASSE ARMAZENAR, CORRELATOS DISTRIBUIR, CORRELATOS EXPEDIR, CORRELATOS	EMPRESA: MULTILASER INDUSTRIAL S.A. ENDEREÇO: AVENIDA BRIGADEIRO FARIA LIMA Nº 1.811, 15º ANDAR BAIRRO: JARDIM AMERICA CEP: 01452001 - SÃO PAULO/SP CNPJ: 59.717.553/0001-02 PROCESSO: 25351.667207/2017-66 AUTORIZAÇÃO ATIVIDADE/CLASSE ARMAZENAR, CORRELATOS DISTRIBUIR, CORRELATOS EXPEDIR, CORRELATOS	EMPRESA: MULTILASER INDUSTRIAL S.A. ENDEREÇO: AVENIDA BRIGADEIRO FARIA LIMA Nº 1.811, 15º ANDAR BAIRRO: JARDIM AMERICA CEP: 01452001 - SÃO PAULO/SP CNPJ: 59.717.553/0001-02 PROCESSO: 25351.667207/2017-66 AUTORIZAÇÃO ATIVIDADE/CLASSE ARMAZENAR, CORRELATOS DISTRIBUIR, CORRELATOS EXPEDIR, CORRELATOS	EMPRESA: Alinec distribuidora de medicamentos lda - me ENDEREÇO: TV. SN 08 Nº 22 BAIRRO: CIDADE NOVA CEP: 07130235 - PARAGOMINAS/PA CNPJ: 21.581.445/0001-82 PROCESSO: 25351.673930/2017-95 AUTORIZAÇÃO ATIVIDADE/CLASSE ARMAZENAR, CORRELATOS DISTRIBUIR, CORRELATOS EXPEDIR, CORRELATOS	EMPRESA: Alinec distribuidora de medicamentos lda - me ENDEREÇO: TV. SN 08 Nº 22 BAIRRO: CIDADE NOVA CEP: 07130235 - PARAGOMINAS/PA CNPJ: 21.581.445/0001-82 PROCESSO: 25351.673930/2017-95 AUTORIZAÇÃO ATIVIDADE/CLASSE ARMAZENAR, CORRELATOS DISTRIBUIR, CORRELATOS EXPEDIR, CORRELATOS
EMPRESA: IMPLANTMEDIC LTDA - ME ENDEREÇO: rua da castanheira, n 5 BAIRRO: cancanha CEP: 67146168 - ANANINDEUA/PA CNPJ: 28.780.566/0001-73 PROCESSO: 25351.677440/2017-57 AUTORIZAÇÃO ATIVIDADE/CLASSE ARMAZENAR, CORRELATOS DISTRIBUIR, CORRELATOS EXPEDIR, CORRELATOS	EMPRESA: MULTILASER INDUSTRIAL S.A. ENDEREÇO: AVENIDA BRIGADEIRO FARIA LIMA Nº 1.811, 15º ANDAR BAIRRO: JARDIM AMERICA CEP: 01452001 - SÃO PAULO/SP CNPJ: 59.717.553/0001-02 PROCESSO: 25351.667207/2017-66 AUTORIZAÇÃO ATIVIDADE/CLASSE ARMAZENAR, CORRELATOS DISTRIBUIR, CORRELATOS EXPEDIR, CORRELATOS	EMPRESA: MULTILASER INDUSTRIAL S.A. ENDEREÇO: AVENIDA BRIGADEIRO FARIA LIMA Nº 1.811, 15º ANDAR BAIRRO: JARDIM AMERICA CEP: 01452001 - SÃO PAULO/SP CNPJ: 59.717.553/0001-02 PROCESSO: 25351.667207/2017-66 AUTORIZAÇÃO ATIVIDADE/CLASSE ARMAZENAR, CORRELATOS DISTRIBUIR, CORRELATOS EXPEDIR, CORRELATOS	EMPRESA: Alinec distribuidora de medicamentos lda - me ENDEREÇO: TV. SN 08 Nº 22 BAIRRO: CIDADE NOVA CEP: 07130235 - PARAGOMINAS/PA CNPJ: 21.581.445/0001-82 PROCESSO: 25351.673930/2017-95 AUTORIZAÇÃO ATIVIDADE/CLASSE ARMAZENAR, CORRELATOS DISTRIBUIR, CORRELATOS EXPEDIR, CORRELATOS	EMPRESA: Alinec distribuidora de medicamentos lda - me ENDEREÇO: TV. SN 08 Nº 22 BAIRRO: CIDADE NOVA CEP: 07130235 - PARAGOMINAS/PA CNPJ: 21.581.445/0001-82 PROCESSO: 25351.673930/2017-95 AUTORIZAÇÃO ATIVIDADE/CLASSE ARMAZENAR, CORRELATOS DISTRIBUIR, CORRELATOS EXPEDIR, CORRELATOS
EMPRESA: J C S DE SOUZA COMERCIO EIRELI - ME ENDEREÇO: Avenida Duque de Caxias, nº 91 BAIRRO: CENTRO CEP: 68520000 - SÃO DOMINGOS DO ARAGUAIA/PA CNPJ: 14.200.301/0001-73 PROCESSO: 25351.666036/2017-58 AUTORIZAÇÃO ATIVIDADE/CLASSE ARMAZENAR, CORRELATOS DISTRIBUIR, CORRELATOS EXPEDIR, CORRELATOS	EMPRESA: MULTILASER INDUSTRIAL S.A. ENDEREÇO: AVENIDA BRIGADEIRO FARIA LIMA Nº 1.811, 15º ANDAR BAIRRO: JARDIM AMERICA CEP: 01452001 - SÃO PAULO/SP CNPJ: 59.717.553/0001-02 PROCESSO: 25351.667207/2017-66 AUTORIZAÇÃO ATIVIDADE/CLASSE ARMAZENAR, CORRELATOS DISTRIBUIR, CORRELATOS EXPEDIR, CORRELATOS	EMPRESA: MULTILASER INDUSTRIAL S.A. ENDEREÇO: AVENIDA BRIGADEIRO FARIA LIMA Nº 1.811, 15º ANDAR BAIRRO: JARDIM AMERICA CEP: 01452001 - SÃO PAULO/SP CNPJ: 59.717.553/0001-02 PROCESSO: 25351.667207/2017-66 AUTORIZAÇÃO ATIVIDADE/CLASSE ARMAZENAR, CORRELATOS DISTRIBUIR, CORRELATOS EXPEDIR, CORRELATOS	EMPRESA: Alinec distribuidora de medicamentos lda - me ENDEREÇO: TV. SN 08 Nº 22 BAIRRO: CIDADE NOVA CEP: 07130235 - PARAGOMINAS/PA CNPJ: 21.581.445/0001-82 PROCESSO: 25351.673930/2017-95 AUTORIZAÇÃO ATIVIDADE/CLASSE ARMAZENAR, CORRELATOS DISTRIBUIR, CORRELATOS EXPEDIR, CORRELATOS	EMPRESA: Alinec distribuidora de medicamentos lda - me ENDEREÇO: TV. SN 08 Nº 22 BAIRRO: CIDADE NOVA CEP: 07130235 - PARAGOMINAS/PA CNPJ: 21.581.445/0001-82 PROCESSO: 25351.673930/2017-95 AUTORIZAÇÃO ATIVIDADE/CLASSE ARMAZENAR, CORRELATOS DISTRIBUIR, CORRELATOS EXPEDIR, CORRELATOS
EMPRESA: I. T. COMERCIO E DISTRIBUICAO LTDA ENDEREÇO: avenida jeronimo de albuquerque maranhão, edif. torc. b lóde pad., sala 737 BAIRRO: vishas CEP: 65974199 - SÃO LUIS/MA CNPJ: 24.551.013/0001-17 PROCESSO: 25351.647563/2017-63 AUTORIZAÇÃO ATIVIDADE/CLASSE ARMAZENAR, CORRELATOS EXPEDIR, CORRELATOS	EMPRESA: MULTILASER INDUSTRIAL S.A. ENDEREÇO: AVENIDA BRIGADEIRO FARIA LIMA Nº 1.811, 15º ANDAR BAIRRO: JARDIM AMERICA CEP: 01452001 - SÃO PAULO/SP CNPJ: 59.717.553/0001-02 PROCESSO: 25351.667207/2017-66 AUTORIZAÇÃO ATIVIDADE/CLASSE ARMAZENAR, CORRELATOS DISTRIBUIR, CORRELATOS EXPEDIR, CORRELATOS	EMPRESA: MULTILASER INDUSTRIAL S.A. ENDEREÇO: AVENIDA BRIGADEIRO FARIA LIMA Nº 1.811, 15º ANDAR BAIRRO: JARDIM AMERICA CEP: 01452001 - SÃO PAULO/SP CNPJ: 59.717.553/0001-02 PROCESSO: 25351.667207/2017-66 AUTORIZAÇÃO ATIVIDADE/CLASSE ARMAZENAR, CORRELATOS DISTRIBUIR, CORRELATOS EXPEDIR, CORRELATOS	EMPRESA: Alinec distribuidora de medicamentos lda - me ENDEREÇO: TV. SN 08 Nº 22 BAIRRO: CIDADE NOVA CEP: 07130235 - PARAGOMINAS/PA CNPJ: 21.581.445/0001-82 PROCESSO: 25351.673930/2017-95 AUTORIZAÇÃO ATIVIDADE/CLASSE ARMAZENAR, CORRELATOS DISTRIBUIR, CORRELATOS EXPEDIR, CORRELATOS	EMPRESA: Alinec distribuidora de medicamentos lda - me ENDEREÇO: TV. SN 08 Nº 22 BAIRRO: CIDADE NOVA CEP: 07130235 - PARAGOMINAS/PA CNPJ: 21.581.445/0001-82 PROCESSO: 25351.673930/2017-95 AUTORIZAÇÃO ATIVIDADE/CLASSE ARMAZENAR, CORRELATOS DISTRIBUIR, CORRELATOS EXPEDIR, CORRELATOS
EMPRESA: BMED PRODUTOS MEDICOS E HOSPITALARES EIRELI - ME ENDEREÇO: AV. JOSE BUENO CAVALHEIRO Nº 720 - SALA 1 BAIRRO: CENTRO CEP: 15890000 - IBIRA/SP	EMPRESA: MULTILASER INDUSTRIAL S.A. ENDEREÇO: AVENIDA BRIGADEIRO FARIA LIMA Nº 1.811, 15º ANDAR BAIRRO: JARDIM AMERICA CEP: 01452001 - SÃO PAULO/SP CNPJ: 59.717.553/0001-02 PROCESSO: 25351.667207/2017-66 AUTORIZAÇÃO ATIVIDADE/CLASSE ARMAZENAR, CORRELATOS DISTRIBUIR, CORRELATOS EXPEDIR, CORRELATOS	EMPRESA: MULTILASER INDUSTRIAL S.A. ENDEREÇO: AVENIDA BRIGADEIRO FARIA LIMA Nº 1.811, 15º ANDAR BAIRRO: JARDIM AMERICA CEP: 01452001 - SÃO PAULO/SP CNPJ: 59.717.553/0001-02 PROCESSO: 25351.667207/2017-66 AUTORIZAÇÃO ATIVIDADE/CLASSE ARMAZENAR, CORRELATOS DISTRIBUIR, CORRELATOS EXPEDIR, CORRELATOS	EMPRESA: Alinec distribuidora de medicamentos lda - me ENDEREÇO: TV. SN 08 Nº 22 BAIRRO: CIDADE NOVA CEP: 07130235 - PARAGOMINAS/PA CNPJ: 21.581.445/0001-82 PROCESSO: 25351.673930/2017-95 AUTORIZAÇÃO ATIVIDADE/CLASSE ARMAZENAR, CORRELATOS DISTRIBUIR, CORRELATOS EXPEDIR, CORRELATOS	EMPRESA: Alinec distribuidora de medicamentos lda - me ENDEREÇO: TV. SN 08 Nº 22 BAIRRO: CIDADE NOVA CEP: 07130235 - PARAGOMINAS/PA CNPJ: 21.581.445/0001-82 PROCESSO: 25351.673930/2017-95 AUTORIZAÇÃO ATIVIDADE/CLASSE ARMAZENAR, CORRELATOS DISTRIBUIR, CORRELATOS EXPEDIR, CORRELATOS
EMPRESA: Digital Diagnosticos Digitais Eireli ENDEREÇO: Avenida sagittano, nº 138, conjunto 612, Torre London BAIRRO: Alphaville Cood II CEP: 06472073 - BARUERIS/SP CNPJ: 07.416.887/0001-42 PROCESSO: 25351.645740/2017-77 AUTORIZAÇÃO ATIVIDADE/CLASSE ARMAZENAR, CORRELATOS DISTRIBUIR, CORRELATOS EXPEDIR, CORRELATOS IMPORTAR, CORRELATOS	EMPRESA: MULTILASER INDUSTRIAL S.A. ENDEREÇO: AVENIDA BRIGADEIRO FARIA LIMA Nº 1.811, 15º ANDAR BAIRRO: JARDIM AMERICA CEP: 01452001 - SÃO PAULO/SP CNPJ: 59.717.553/0001-02 PROCESSO: 25351.667207/2017-66 AUTORIZAÇÃO ATIVIDADE/CLASSE ARMAZENAR, CORRELATOS DISTRIBUIR, CORRELATOS EXPEDIR, CORRELATOS	EMPRESA: MULTILASER INDUSTRIAL S.A. ENDEREÇO: AVENIDA BRIGADEIRO FARIA LIMA Nº 1.811, 15º ANDAR BAIRRO: JARDIM AMERICA CEP: 01452001 - SÃO PAULO/SP CNPJ: 59.717.553/0001-02 PROCESSO: 25351.667207/2017-66 AUTORIZAÇÃO ATIVIDADE/CLASSE ARMAZENAR, CORRELATOS DISTRIBUIR, CORRELATOS EXPEDIR, CORRELATOS	EMPRESA: Alinec distribuidora de medicamentos lda - me ENDEREÇO: TV. SN 08 Nº 22 BAIRRO: CIDADE NOVA CEP: 07130235 - PARAGOMINAS/PA CNPJ: 21.581.445/0001-82 PROCESSO: 25351.673930/2017-95 AUTORIZAÇÃO ATIVIDADE/CLASSE ARMAZENAR, CORRELATOS DISTRIBUIR, CORRELATOS EXPEDIR, CORRELATOS	EMPRESA: Alinec distribuidora de medicamentos lda - me ENDEREÇO: TV. SN 08 Nº 22 BAIRRO: CIDADE NOVA CEP: 07130235 - PARAGOMINAS/PA CNPJ: 21.581.445/0001-82 PROCESSO: 25351.673930/2017-95 AUTORIZAÇÃO ATIVIDADE/CLASSE ARMAZENAR, CORRELATOS DISTRIBUIR, CORRELATOS EXPEDIR, CORRELATOS
EMPRESA: DEUTSCHE CARGO DO BRASIL LTDA ENDEREÇO: RUA DONA FRANCISCA Nº 8300-BLOCO C MOD 3 BAIRRO: DISTRITO INDUSTRIAL CEP: 89219600 - RONDINILLO/SC CNPJ: 10.893.318/0001-77 PROCESSO: 25351.656529/2017-80 AUTORIZAÇÃO ATIVIDADE/CLASSE ARMAZENAR, CORRELATOS	EMPRESA: MULTILASER INDUSTRIAL S.A. ENDEREÇO: AVENIDA BRIGADEIRO FARIA LIMA Nº 1.811, 15º ANDAR BAIRRO: JARDIM AMERICA CEP: 01452001 - SÃO PAULO/SP CNPJ: 59.717.553/0001-02 PROCESSO: 25351.667207/2017-66 AUTORIZAÇÃO ATIVIDADE/CLASSE ARMAZENAR, CORRELATOS DISTRIBUIR, CORRELATOS EXPEDIR, CORRELATOS	EMPRESA: MULTILASER INDUSTRIAL S.A. ENDEREÇO: AVENIDA BRIGADEIRO FARIA LIMA Nº 1.811, 15º ANDAR BAIRRO: JARDIM AMERICA CEP: 01452001 - SÃO PAULO/SP CNPJ: 59.717.553/0001-02 PROCESSO: 25351.667207/2017-66 AUTORIZAÇÃO ATIVIDADE/CLASSE ARMAZENAR, CORRELATOS DISTRIBUIR, CORRELATOS EXPEDIR, CORRELATOS	EMPRESA: Alinec distribuidora de medicamentos lda - me ENDEREÇO: TV. SN 08 Nº 22 BAIRRO: CIDADE NOVA CEP: 07130235 - PARAGOMINAS/PA CNPJ: 21.581.445/0001-82 PROCESSO: 25351.673930/2017-95 AUTORIZAÇÃO ATIVIDADE/CLASSE ARMAZENAR, CORRELATOS DISTRIBUIR, CORRELATOS EXPEDIR, CORRELATOS	EMPRESA: Alinec distribuidora de medicamentos lda - me ENDEREÇO: TV. SN 08 Nº 22 BAIRRO: CIDADE NOVA CEP: 07130235 - PARAGOMINAS/PA CNPJ: 21.581.445/0001-82 PROCESSO: 25351.673930/2017-95 AUTORIZAÇÃO ATIVIDADE/CLASSE ARMAZENAR, CORRELATOS DISTRIBUIR, CORRELATOS EXPEDIR, CORRELATOS
EMPRESA: DEMETRA CHEMICAL GROUP LTDA ENDEREÇO: AV. RITA CANDIDA NOGUEIRA, 1579 BAIRRO: CENTRO CEP: 14140000 - CRAVINHOS/SP	EMPRESA: MULTILASER INDUSTRIAL S.A. ENDEREÇO: AVENIDA BRIGADEIRO FARIA LIMA Nº 1.811, 15º ANDAR BAIRRO: JARDIM AMERICA CEP: 01452001 - SÃO PAULO/SP CNPJ: 59.717.553/0001-02 PROCESSO: 25351.667207/2017-66 AUTORIZAÇÃO ATIVIDADE/CLASSE ARMAZENAR, CORRELATOS DISTRIBUIR, CORRELATOS EXPEDIR, CORRELATOS	EMPRESA: MULTILASER INDUSTRIAL S.A. ENDEREÇO: AVENIDA BRIGADEIRO FARIA LIMA Nº 1.811, 15º ANDAR BAIRRO: JARDIM AMERICA CEP: 01452001 - SÃO PAULO/SP CNPJ: 59.717.553/0001-02 PROCESSO: 25351.667207/2017-66 AUTORIZAÇÃO ATIVIDADE/CLASSE ARMAZENAR, CORRELATOS DISTRIBUIR, CORRELATOS EXPEDIR, CORRELATOS	EMPRESA: Alinec distribuidora de medicamentos lda - me ENDEREÇO: TV. SN 08 Nº 22 BAIRRO: CIDADE NOVA CEP: 07130235 - PARAGOMINAS/PA CNPJ: 21.581.445/0001-82 PROCESSO: 25351.673930/2017-95 AUTORIZAÇÃO ATIVIDADE/CLASSE ARMAZENAR, CORRELATOS DISTRIBUIR, CORRELATOS EXPEDIR, CORRELATOS	EMPRESA: Alinec distribuidora de medicamentos lda - me ENDEREÇO: TV. SN 08 Nº 22 BAIRRO: CIDADE NOVA CEP: 07130235 - PARAGOMINAS/PA CNPJ: 21.581.445/0001-82 PROCESSO: 25351.673930/2017-95 AUTORIZAÇÃO ATIVIDADE/CLASSE ARMAZENAR, CORRELATOS DISTRIBUIR, CORRELATOS EXPEDIR, CORRELATOS

SIPCAA JARDIM BRASIL LTDA / 28.677.010/0001-85
25351.828170/2020-54 / 3096971
735 - AFE - CONCESSÃO - SANEANTES DOMISSANITÁRIOS - IMPORTADORA (SOMENTE MATRIZ) / 2762056209

SINCROSLOS PROCESSOS DE MOVIMENTAÇÃO E ARMAZENAGEM LTDA / 18.522.970/0001-12
25351.812307/2020-59 / 8206892
855 - AFE - CONCESSÃO - PRODUTOS PARA SAÚDE - ARMAZENADORA / 2713432206

WA DISTRIBUIDORA DE MEDICAMENTOS E MATERIAIS HOSPITALARES LTDA / 37.014.105/0001-00
25351.806989/2020-61 / 3096954
740 - AFE - CONCESSÃO - SANEANTES DOMISSANITÁRIOS - DISTRIBUIDORA (SOMENTE MATRIZ) / 2697776206

FARMA MED EIRELI / 21.542.361/0001-30
25351.729849/2020-61 / 1242901
702 - AFE - CONCESSÃO - MEDICAMENTOS E INSUMOS FARMACÊUTICOS - DISTRIBUIDORA (SOMENTE MATRIZ) / 2470132207

PHYTOLON COMÉRCIO E REPRESENTAÇÃO DE HIGIENE PESSOAL E LIMPEZA - EIRELI / 34.698.694/0001-02
25351.844315/2020-64 / 8206784
856 - AFE - CONCESSÃO - PRODUTOS PARA SAÚDE - DISTRIBUIDORA / 2806237203

NOVA MARILENA INDUSTRIA E COMERCIO LTDA / 28.653.118/0001-88
25351.823290/2020-65 / 3096906
712 - AFE - CONCESSÃO - SANEANTES - INDUSTRIA (SOMENTE MATRIZ) / 2747592201

AKMEY BRASIL INDUSTRIA E COMÉRCIO DE PRODUTOS QUÍMICOS S.A. / 06.082.519/0001-42
25351.812390/2020-66 / 3096937
712 - AFE - CONCESSÃO - SANEANTES - INDUSTRIA (SOMENTE MATRIZ) / 2713765200

TRANSPORTES IMEDIATO LTDA / 49.151.483/0001-14
25351.827834/2020-68 / 4024060
728 - AFE - CONCESSÃO - COSMÉTICOS, PERFUMES E PRODUTOS DE HIGIENE - TRANSPORTADORA (SOMENTE MATRIZ) / 2761703201

DOCK ADVANCED COMÉRCIO E IMPORTAÇÃO LTDA / 35.502.250/0001-04
25351.807005/2020-69 / 8206904
856 - AFE - CONCESSÃO - PRODUTOS PARA SAÚDE - DISTRIBUIDORA / 2697812202

APG COMERCIAL EIRELI / 20.182.918/0001-06
25351.807003/2020-70 / 3096941
740 - AFE - CONCESSÃO - SANEANTES DOMISSANITÁRIOS - DISTRIBUIDORA (SOMENTE MATRIZ) / 2697810200

MSLOG TRANSPORTES E LOGÍSTICA LTDA / 24.948.709/0001-04
25351.062357/2020-84 / 3096968
737 - AFE - CONCESSÃO - SANEANTES DOMISSANITÁRIOS - TRANSPORTADORA (SOMENTE MATRIZ) / 0288896203

M.R. Marcondes Braga Redenção EPP / 01.198.348/0001-06
25351.823360/2020-85 / 8206844
862 - AFE - CONCESSÃO - PRODUTOS PARA SAÚDE - TRANSPORTADORA / 2747673201

ROSA NATIVA INDUSTRIA E COMERCIO LTDA / 07.057.468/0001-61
25351.806953/2020-87 / 4024087
721 - AFE - CONCESSÃO - COSMÉTICOS, PERFUMES E PRODUTOS PARA HIGIENE - INDUSTRIA (SOMENTE MATRIZ) / 2697735208

FARMA MED EIRELI / 21.542.361/0001-30
25351.729840/2020-87 / 8206861
856 - AFE - CONCESSÃO - PRODUTOS PARA SAÚDE - DISTRIBUIDORA / 2470245206

COMERCIAL COOPER-ROL DO BRASIL LTDA / 68.065.499/0001-59
25351.812437/2020-91 / 8206889
861 - AFE - CONCESSÃO - PRODUTO PARA SAÚDE - FABRICANTE / 2713831202

TRAMONTINA SA CUTELARIA / 90.050.238/0001-14
25351.924281/2020-91 / 8206921
861 - AFE - CONCESSÃO - PRODUTO PARA SAÚDE - FABRICANTE / 3042475204

ZOREYA HAVENNA COMÉRCIO DE COSMÉTICOS LTDA / 37.435.513/0001-35
25351.812652/2020-92 / 4024025
721 - AFE - CONCESSÃO - COSMÉTICOS, PERFUMES E PRODUTOS PARA HIGIENE - INDUSTRIA (SOMENTE MATRIZ) / 2714077200

PHYTOLON COMÉRCIO E REPRESENTAÇÃO DE HIGIENE PESSOAL E LIMPEZA - EIRELI / 34.698.694/0001-02
25351.844285/2020-95 / 4024008
723 - AFE - CONCESSÃO - COSMÉTICOS, PERFUMES E PRODUTOS DE HIGIENE - DISTRIBUIDORA (SOMENTE MATRIZ) / 2806204208

FARMA MED EIRELI / 21.542.361/0001-30
25351.729850/2020-96 / 3096910
740 - AFE - CONCESSÃO - SANEANTES DOMISSANITÁRIOS - DISTRIBUIDORA (SOMENTE MATRIZ) / 2470134200

A2 PRODUTOS PARA SAUDE LTDA / 29.246.228/0001-48
25351.812701/2020-97 / 1242899
702 - AFE - CONCESSÃO - MEDICAMENTOS E INSUMOS FARMACÊUTICOS - DISTRIBUIDORA (SOMENTE MATRIZ) / 2714228208

AMAKHA PARIS COMÉRCIO DE PRODUTOS DE PERFUMARIA LTDA. / 28.707.475/0001-31
25351.823295/2020-98 / 4024042
723 - AFE - CONCESSÃO - COSMÉTICOS, PERFUMES E PRODUTOS DE HIGIENE - DISTRIBUIDORA (SOMENTE MATRIZ) / 2747597202

HOSPRIX PRODUTOS MEDICOS HOSPITALARES EIRELI EPP / 25.291.158/0001-99
25351.828173/2020-98 / 3096985
740 - AFE - CONCESSÃO - SANEANTES DOMISSANITÁRIOS - DISTRIBUIDORA (SOMENTE MATRIZ) / 2762059208

Ultra Med Importadora e Distribuidora de Materiais Médicos Ltda / 37.910.878/0001-74
25351.823400/2020-99 / 1242993
702 - AFE - CONCESSÃO - MEDICAMENTOS E INSUMOS FARMACÊUTICOS - DISTRIBUIDORA (SOMENTE MATRIZ) / 2747714209

RESOLUÇÃO-RE Nº 4.020, DE 5 DE OUTUBRO DE 2020

O Coordenador de Autorização de Funcionamento de Empresas, substituído, no uso das atribuições que lhe confere o Art. 169, alínea do art. 54, I, §1º do Regimento Interno aprovado pela Resolução da Diretoria Colegiada - RDC nº 255, de 10 de dezembro de 2018, resolve:

Art. 1º Alterar a Autorização de Funcionamento das Empresas constantes no anexo desta Resolução.

Art. 2º Esta Resolução entra em vigor na data de sua publicação.

DANIEL MARCOS FERREIRA DOURADO

ANEXO

VAZ FIEL TRANSPORTES LTDA - ME / 11.968.693/0001-27
25351.295449/2014-06 / 1102652
7317 - AFE - ALTERAÇÃO - MEDICAMENTOS E INSUMOS FARMACÊUTICOS - TRANSPORTADORA - AMPLIAÇÃO DE ATIVIDADES / 2904627201

UNICORP INDUSTRIA E COMERCIO LTDA / 02.660.623/0001-16
25351.301098/2011-01 / 2059441
724 - AFE - ALTERAÇÃO - COSMÉTICOS, PERFUMES E PRODUTOS DE HIGIENE - RAZÃO SOCIAL / 2938996209

Imperial comercial de medicamentos e produtos hospitalares ltda / 20.140.256/0001-01
25351.502019/2015-01 / 8126273
866 - AFE - ALTERAÇÃO - PRODUTOS PARA SAÚDE - ENDEREÇO / 2875184202

ASCERTE IMPORTAÇÃO E EXPORTAÇÃO EIRELI / 21.310.189/0001-99
25351.028114/2017-02 / 3072457
732 - AFE - ALTERAÇÃO - SANEANTES DOMISSANITÁRIOS - RAZÃO SOCIAL / 2875344200

ACTIVE PHARMACEUTICA LTDA ME / 09.026.759/0001-18
25351.139397/2014-02 / 1045597
7059 - AFE - ALTERAÇÃO - MEDICAMENTOS E INSUMOS FARMACÊUTICOS - IMPORTADORA - AMPLIAÇÃO DE CLASSES / 2953495200
25351.139397/2014-02 / 1045597
7058 - AFE - ALTERAÇÃO - MEDICAMENTOS E INSUMOS FARMACÊUTICOS - DISTRIBUIDORA - AMPLIAÇÃO DE CLASSES / 2953503204

Z3 HOSPITALAR LTDA - EPP / 25.153.414/0001-81
25351.728559/2017-03 / 2098514
7170 - AFE - ALTERAÇÃO - COSMÉTICOS, PERFUMES E PRODUTOS DE HIGIENE - AMPLIAÇÃO OU REDUÇÃO DE ATIVIDADES / 2860515208

cv medical eireli-me / 22.888.698/0001-66
25351.652068/2015-05 / 8129252
867 - AFE - ALTERAÇÃO - PRODUTOS PARA SAÚDE - AMPLIAÇÃO OU REDUÇÃO DE ATIVIDADES / 2904792201

EXTRA MEDICAL DIAGNOSTICOS EIRELI / 34.011.468/0001-01
25351.495166/2020-03 / 8201617
867 - AFE - ALTERAÇÃO - PRODUTOS PARA SAÚDE - AMPLIAÇÃO OU REDUÇÃO DE ATIVIDADES / 2904757201

Z3 HOSPITALAR LTDA - EPP / 25.153.414/0001-81
25351.393908/2015-05 / 8142624
867 - AFE - ALTERAÇÃO - PRODUTOS PARA SAÚDE - AMPLIAÇÃO OU REDUÇÃO DE ATIVIDADES / 2860376208

QUALITY TRANSPORTES E ENTREGAS RÁPIDAS LTDA / 06.321.409/0001-96
25351.000470/2012-05 / 5050393
714 - AFE - ALTERAÇÃO - SANEANTES DOMISSANITÁRIOS - ENDEREÇO MATRIZ / 2889336204

AMBI FARMA LTDA / 18.173.548/0001-07
25351.415326/2019-05 / 3088183
732 - AFE - ALTERAÇÃO - SANEANTES DOMISSANITÁRIOS - RAZÃO SOCIAL / 2904586202

ECMAX COMÉRCIO DE MATERIAL MÉDICO HOSPITALAR EIRELI / 08.619.672/0001-91
25351.782243/2015-06 / 8131789
829 - AFE - ALTERAÇÃO - PRODUTOS PARA SAÚDE - RAZÃO SOCIAL / 2904599207
25351.782243/2015-06 / 8131789
866 - AFE - ALTERAÇÃO - PRODUTOS PARA SAÚDE - ENDEREÇO / 2904818201

gold implants equipamento e material medico hospitalar ltda / 26.269.773/0001-61
25351.500722/2016-08 / 8147939
866 - AFE - ALTERAÇÃO - PRODUTOS PARA SAÚDE - ENDEREÇO / 3071255209

QUALITY TRANSPORTES E ENTREGAS RÁPIDAS LTDA / 06.321.409/0001-96
25351.074778/2006-08 / 1065538
7120 - AFE - ALTERAÇÃO - MEDICAMENTOS E INSUMOS FARMACÊUTICOS - TRANSPORTADORA - ENDEREÇO MATRIZ / 2889303209

gold implants equipamento e material medico hospitalar ltda / 26.269.773/0001-61
25351.500722/2016-08 / 8147939
867 - AFE - ALTERAÇÃO - PRODUTOS PARA SAÚDE - AMPLIAÇÃO OU REDUÇÃO DE ATIVIDADES / 2954097205

MRI FARMA COMÉRCIO E DISTRIBUIÇÃO - eireli / 28.320.837/0001-37
25351.663554/2018-09 / 4003581
7187 - AFE - ALTERAÇÃO - COSMÉTICOS, PERFUMES E PRODUTOS DE HIGIENE - AMPLIAÇÃO OU REDUÇÃO DE CLASSE / 2904653201

DF TRANSPORTES E LOGÍSTICA EIRELI / 11.028.795/0001-73
25351.447333/2014-12 / 1120759
7120 - AFE - ALTERAÇÃO - MEDICAMENTOS E INSUMOS FARMACÊUTICOS - TRANSPORTADORA - ENDEREÇO MATRIZ / 2875409204

USUAL COMPANY PRODUTOS QUÍMICOS LTDA / 22.574.636/0001-80
25351.396137/2005-12 / 3052249
732 - AFE - ALTERAÇÃO - SANEANTES DOMISSANITÁRIOS - RAZÃO SOCIAL / 2904736204

ARAMATH COSMÉTICOS EIRELI / 10.675.040/0001-97
25351.739170/2009-12 / 2052686
724 - AFE - ALTERAÇÃO - COSMÉTICOS, PERFUMES E PRODUTOS DE HIGIENE - RAZÃO SOCIAL / 2889390209

MAG INTLOG TRANSPORTES E LOGÍSTICA LTDA / 14.434.692/0001-90
25351.133384/2019-13 / 1187297
7317 - AFE - ALTERAÇÃO - MEDICAMENTOS E INSUMOS FARMACÊUTICOS - TRANSPORTADORA - AMPLIAÇÃO DE ATIVIDADES / 2860363205

DOMIBRUM TRADING COMÉRCIO IMPORTAÇÃO E EXPORTAÇÃO LTDA. / 04.916.774/0001-18
25004.003895/2009-15 / 2053850
751 - AFE - ALTERAÇÃO - COSMÉTICOS, PERFUMES E PRODUTOS DE HIGIENE - ENDEREÇO MATRIZ / 2939237204



UTILAB COMERCIO ATACADISTA DE PRODUTOS MEDICO HOSPITALARES EIRELI / 04.196.495/0001-27
25351.295326/2013-16 / 8095747
867 - AFE - ALTERAÇÃO - PRODUTOS PARA SAÚDE - AMPLIAÇÃO OU REDUÇÃO DE ATIVIDADES / 2889510209

QUALITY TRANSPORTES E ENTREGAS RÁPIDAS LTDA / 06.321.409/0001-96
25351.180597/2010-17 / 2053633
751 - AFE - ALTERAÇÃO - COSMÉTICOS, PERFUMES E PRODUTOS DE HIGIENE - ENDEREÇO MATRIZ / 2889557201

DIAMEDONT DISTRIBUIDORA DE MEDICAMENTOS E EQUIPAMENTOS LTDA / 04.064.641/0001-60
25351.351606/2008-17 / 1074786
7427 - AFE/AE - ALTERAÇÃO - ENDEREÇO, POR ATO PÚBLICO / 2907980203

HIGH TECH HEALTH REPRESENTAÇÕES EIRELI / 33.318.034/0001-88
25351.276026/2020-20 / 8204857
867 - AFE - ALTERAÇÃO - PRODUTOS PARA SAÚDE - AMPLIAÇÃO OU REDUÇÃO DE ATIVIDADES / 2860354204

Metalurgia Brilho Indústria e Comércio Ltda / 05.414.803/0001-06
25351.156174/2020-29 / 8197208
867 - AFE - ALTERAÇÃO - PRODUTOS PARA SAÚDE - AMPLIAÇÃO OU REDUÇÃO DE ATIVIDADES / 2939091200

TRANSTEC EXPRESS LTDA-ME / 09.398.013/0001-35
25351.323999/2011-31 / 8076680
866 - AFE - ALTERAÇÃO - PRODUTOS PARA SAÚDE - ENDEREÇO / 2860512209

SAUDE E VIDA ARTIGOS HOSPITALARES LTDA ME / 10.833.512/0001-92
25351.155531/2011-36 / 1087792
7155 - AFE - ALTERAÇÃO - MEDICAMENTOS E INSUMOS FARMACÉUTICOS - DISTRIBUIDORA - ENDEREÇO MATRIZ / 2901825201

DOMINIUM TRADING COMÉRCIO IMPORTAÇÃO E EXPORTAÇÃO LTDA. / 04.916.774/0001-18
25351.012105/2007-37 / 8035830
866 - AFE - ALTERAÇÃO - PRODUTOS PARA SAÚDE - ENDEREÇO / 2939230200

LIQUET MEDICAL DISTRIBUIDORA DE EQUIPAMENTOS MEDICOS E HOSPITALARES LTDA / 26.680.394/0001-60
25351.844358/2020-40 / 8206852
867 - AFE - ALTERAÇÃO - PRODUTOS PARA SAÚDE - AMPLIAÇÃO OU REDUÇÃO DE ATIVIDADES / 2860479201

C. O DE SOUZA / 30.788.967/0001-40
25351.469867/2019-45 / 8186987
867 - AFE - ALTERAÇÃO - PRODUTOS PARA SAÚDE - AMPLIAÇÃO OU REDUÇÃO DE ATIVIDADES / 2860396209

CALL MEDICS SUPRIMENTOS MEDICOS LTDA EPP / 22.047.980/0001-10
25351.257039/2015-46 / 8120526
866 - AFE - ALTERAÇÃO - PRODUTOS PARA SAÚDE - ENDEREÇO / 2904567208

QUALITY TRANSPORTES E ENTREGAS RÁPIDAS LTDA / 06.321.409/0001-96
25351.180640/2010-49 / 8062999
866 - AFE - ALTERAÇÃO - PRODUTOS PARA SAÚDE - ENDEREÇO / 2889302202

ALPHA MEDICAL DISTRIBUIDORA E IMPORTADORA DE PRODUTOS MÉDICOS LTDA / 37.243.324/0001-60
25351.592245/2020-53 / 4022090
7170 - AFE - ALTERAÇÃO - COSMÉTICOS, PERFUMES E PRODUTOS DE HIGIENE - AMPLIAÇÃO OU REDUÇÃO DE ATIVIDADES / 2939194203

NOVINKHA INDUSTRIA, COMERCIO E EXPORTAÇÃO DE COSMETICOS LTDA / 16.806.201/0001-10
25351.034449/2015-59 / 2078755
724 - AFE - ALTERAÇÃO - COSMÉTICOS, PERFUMES E PRODUTOS DE HIGIENE - RAZÃO SOCIAL / 2889359204

MADRE IMPORTAÇÃO E EXPORTAÇÃO HOSPITALAR LTDA / 29.340.343/0001-87
25351.643678/2018-60 / 8173018
829 - AFE - ALTERAÇÃO - PRODUTOS PARA SAÚDE - RAZÃO SOCIAL / 2904626204

QUANTUM IMPORTAÇÃO E DISTRIBUIÇÃO DE PRODUTOS MÉDICOS LTDA / 10.617.046/0002-99
25351.399830/2018-61 / 8169275
866 - AFE - ALTERAÇÃO - PRODUTOS PARA SAÚDE - ENDEREÇO / 2904837205

DF TRANSPORTES E LOGÍSTICA EIRELI / 11.028.793/0001-73
25351.572682/2014-62 / 8111421
866 - AFE - ALTERAÇÃO - PRODUTOS PARA SAÚDE - ENDEREÇO / 2875361201

DOMINIUM TRADING COMÉRCIO IMPORTAÇÃO E EXPORTAÇÃO LTDA. / 04.916.774/0001-18
25351.388169/2009-68 / 1079800
7162 - AFE - ALTERAÇÃO - MEDICAMENTOS E INSUMOS FARMACÉUTICOS - IMPORTADORA - ENDEREÇO MATRIZ / 2939082201

EASY INTER-MEDICAL SOLUÇÕES PARA MEDICINA LTDA / 23.674.480/0001-71
25351.109936/2016-70 / 8137807
866 - AFE - ALTERAÇÃO - PRODUTOS PARA SAÚDE - ENDEREÇO / 2863554204

NET MEDICAL COMERCIO DE CORRELATOS MEDICOS E HOSPITALARES LTDA / 25.390.019/0001-12
25351.831677/2018-71 / 8176045
867 - AFE - ALTERAÇÃO - PRODUTOS PARA SAÚDE - AMPLIAÇÃO OU REDUÇÃO DE ATIVIDADES / 2889504209

imperial comercial de medicamentos e produtos hospitalares ltda / 20.140.256/0001-01
25351.502114/2015-73 / 3065397
866 - AFE - ALTERAÇÃO - PRODUTOS PARA SAÚDE - ENDEREÇO / 2875252208

AMM FARMA LTDA / 18.173.548/0001-07
25351.420956/2015-78 / 8123735
829 - AFE - ALTERAÇÃO - PRODUTOS PARA SAÚDE - RAZÃO SOCIAL / 2904749209
25351.468287/2017-79 / 2096498
724 - AFE - ALTERAÇÃO - COSMÉTICOS, PERFUMES E PRODUTOS DE HIGIENE - RAZÃO SOCIAL / 2904685201

Bello Distribuidora de Cosméticos LTDA / 03.080.122/0001-23
25351.485787/2015-80 / 2082529
7170 - AFE - ALTERAÇÃO - COSMÉTICOS, PERFUMES E PRODUTOS DE HIGIENE - AMPLIAÇÃO OU REDUÇÃO DE ATIVIDADES / 2889476201

MULTIMATURE COMERCIAL DE PRODUTOS NATURAIS EIRELE- EPP / 19.634.851/0001-14
25351.177536/2019-81 / 4009431
751 - AFE - ALTERAÇÃO - COSMÉTICOS, PERFUMES E PRODUTOS DE HIGIENE - ENDEREÇO MATRIZ / 2860997205

apios cosméticos ltda - me / 23.030.921/0001-00
25351.421478/2016-82 / 2089649
751 - AFE - ALTERAÇÃO - COSMÉTICOS, PERFUMES E PRODUTOS DE HIGIENE - ENDEREÇO MATRIZ / 2904771204

FRM COMERCIO, DISTRIBUICAO E IMPORTACAO DE PRODUTOS MEDICOS HOSPITALARES LTDA / 28.370.715/0001-55
25351.604360/2017-82 / 8158273
866 - AFE - ALTERAÇÃO - PRODUTOS PARA SAÚDE - ENDEREÇO / 2889447201

CENTER FLEX DISTRIBUIDORA DE MEDICAMENTOS E AFINS LTDA / 13.130.344/0001-03
25351.417388/2020-87 / 8200443
866 - AFE - ALTERAÇÃO - PRODUTOS PARA SAÚDE - ENDEREÇO / 2875456202
25351.516965/2019-89 / 1193841
7155 - AFE - ALTERAÇÃO - MEDICAMENTOS E INSUMOS FARMACÉUTICOS - DISTRIBUIDORA - ENDEREÇO MATRIZ / 2875155202

MRI FARMA COMERCIO E DISTRIBUIÇÃO - eireli / 28.320.837/0001-37
25351.663556/2018-90 / 1181368
7059 - AFE - ALTERAÇÃO - MEDICAMENTOS E INSUMOS FARMACÉUTICOS - IMPORTADORA - AMPLIAÇÃO DE CLASSES / 2875396200

STUDEK DO BRASIL EIRELI / 73.267.387/0001-10
25351.324279/2011-91 / 2060465
724 - AFE - ALTERAÇÃO - COSMÉTICOS, PERFUMES E PRODUTOS DE HIGIENE - RAZÃO SOCIAL / 2953760202

GEO BEAUTY COSMETICOS LTDA / 10.915.632/0001-39
25351.225494/2012-91 / 3051141
732 - AFE - ALTERAÇÃO - SANEANTES DOMISSANITÁRIOS - RAZÃO SOCIAL / 2860457208

LOTUS MEDICAL LTDA / 25.385.146/0001-48
25351.670705/2017-96 / 8159785
829 - AFE - ALTERAÇÃO - PRODUTOS PARA SAÚDE - RAZÃO SOCIAL / 2939073201

STUDEK DO BRASIL EIRELI / 73.267.387/0001-10
2500040428/96-13 / 1031247
829 - AFE - ALTERAÇÃO - PRODUTOS PARA SAÚDE - RAZÃO SOCIAL / 2953757201

EASELABS LABORATORIO FARMACEUTICO LTDA. / 17.299.140/0001-05
250000035278 / 1005298
7143 - AFE - ALTERAÇÃO - MEDICAMENTOS E INSUMOS FARMACÉUTICOS - INDÚSTRIA - RAZÃO SOCIAL / 2904793208

Ministério do Turismo

GABINETE DO MINISTRO

PORTARIA Nº 692, DE 5 DE OUTUBRO DE 2020

Institui Grupo de Trabalho de Economia Criativa no âmbito do Ministério do Turismo.

O MINISTRO DE ESTADO DO TURISMO, no uso das atribuições que lhe confere o art. 87, parágrafo único, inciso I, da Constituição, resolve:

Art. 1º Fica instituído o Grupo de Trabalho de Economia Criativa do Ministério do Turismo, doravante denominado apenas GTEC/MTur, com o intuito de fortalecer as ações de desenvolvimento da economia criativa por meio de políticas públicas de desenvolvimento de empreendimentos, atividades e agentes relacionados à cultura e ao turismo.

Parágrafo único. O GTEC/MTur norteará suas ações a partir do Plano de Trabalho aprovado pelos membros, passível de adequação a qualquer tempo.

Art. 2º O GTEC/MTur tem como objetivos:

- I - desenvolver a Rede Brasileira de Cidades Criativas;
- II - diversificar a oferta turística com o desenvolvimento da cultura e do turismo;
- III - auxiliar na promoção e no apoio à comercialização de localidades.

Art. 3º Compete ao GTEC/MTur:

I - planejar atividades que auxiliem no desenvolvimento e na promoção dos setores e dos territórios criativos sob a ótica do turismo criativo;

II - subsidiar o Ministério do Turismo com informações para a implantação da Rede Brasileira de Cidades Criativas;

III - coordenar e viabilizar as ações que irão culminar no lançamento da Rede Brasileira de Cidades Criativas;

IV - priorizar as ações de promoção cultural e ações dos setores finalísticos da Economia Criativa pela Secretaria Nacional da Economia Criativa e Diversidade Cultural da Secretaria de Cultura - SEC/SECULT; e

V - priorizar as ações voltadas à promoção turística dos municípios que compõem a Rede Brasileira de Cidades Criativas pela Secretaria Nacional de Desenvolvimento e Competitividade do Turismo.

Art. 4º O GTEC/MTur será composto por representantes, titular e suplente, das seguintes Secretarias:

I - Representantes da Secretaria Nacional de Desenvolvimento e Competitividade do Turismo - SNDTur/MTur:

a) Coordenador-Geral de Produtos Turísticos (CGPRO), do Departamento de Inteligência Mercadológica e Competitiva do Turismo, que o coordenará;

b) Coordenador de Destinos Inteligentes e Criativos (CDIC), da Coordenação-Geral de Produtos Turísticos;

c) Coordenador de Inteligência de Mercado (CIM), da Coordenação-Geral de Produtos Turísticos;

II - Representantes da Secretaria Nacional da Economia Criativa e Diversidade Cultural - SEC/SECULT/MTur:

a) Coordenador-Geral de Empreendedorismo e Inovação (CGEIN), do Departamento de Empreendedorismo Cultural;

b) Coordenador de Inovação (COMO), da Coordenação-Geral de Empreendedorismo e Inovação.

§ 1º Cada membro do GTEC/MTur terá um suplente, que o substituirá em suas ausências e seus impedimentos.

§ 2º O GTEC/MTur será coordenado pela Secretaria Nacional de Desenvolvimento e Competitividade do Turismo - SNDTur/MTur que também ficará responsável pelo apoio administrativo necessário à execução dos trabalhos.

§ 3º Os membros suplentes serão indicados pelos respectivos membros permanentes e designados pelo Coordenador do Grupo de Trabalho.

§ 4º Os integrantes do GTEC/MTur poderão ser substituídos, a qualquer tempo, a critério dos titulares das Secretarias Nacionais deste Ministério.

Art. 5º O GTEC/MTur se reunirá, em caráter ordinário, bimestralmente e, extraordinariamente, sempre que convocado por seu coordenador.

§ 1º A convocação para as reuniões será encaminhada por intermédio de expediente oficial, via Sistema Eletrônico de Informações (SEI) e por mensagem de correio eletrônico, aos interessados, e deverá ser enviada, preferencialmente, com antecedência mínima de sete dias corridos, acompanhada da pauta e o horário de início e o horário limite de término da reunião.





PREFEITURA MUNICIPAL DE CURITIBA
SECRETARIA MUNICIPAL DE SAUDE
VIGILANCIA SANITARIA

Informações
Reclamações

156

ou 0800-644-0041

Licença Sanitária

DISTRITO SANITARIO BOA VISTA

A SECRETARIA MUNICIPAL DA SAÚDE, com base na Lei Municipal nº 9000/96 artigo nº 39, concede a presente Licença Sanitária a:

Razão Social ALECHSSANDRA RESSETI OLIVEIRA - ME
Nome Fantasia LOTUS COMERCIO DE EQUIPAMENTOS HOSPITALARES
Endereço RUA ANTONIO CANDIDO CAVALIM 45 LOJA 07 BAIRRO ALTO
CNPJ: 25.386.146/0001-48 **Processo nº** 149658/19
Técnico VISA 47644 **Insc. Munic.** 14 01 751.080-7

Ramo(s) de Atividade Econômica:

COMÉRCIO ATACADISTA DE INSTRUMENTOS E MATERIAIS PARA USO MÉDICO, CIRÚRGICO, HOSPITALAR E DE LABORATÓRIOS / COMÉRCIO ATACADISTA DE MÁQUINAS, APARELHOS E EQUIPAMENTOS PARA USO ODONTO-MÉDICO-HOSPITALAR; PARTES E PEÇAS

ATIVIDADE LICENCIADA: DISTRIBUIÇÃO DE PRODUTOS PARA SAÚDE.

Delmara O. Figueira Novak
Mat. 154464 CRF-PR 6604
Coord. Vigilância em Saúde
DSBV

CURITIBA, 02 de Abril de 2020

Validade: até 02/04/2022 e enquanto satisfizer as exigências da legislação em vigor. Manter em local visível ao público

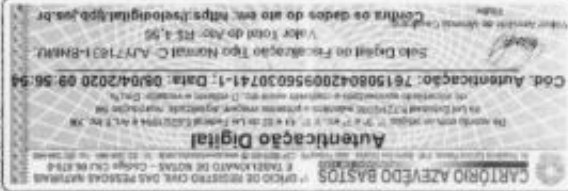



REPÚBLICA FEDERATIVA DO BRASIL

CADASTRO NACIONAL DA PESSOA JURÍDICA

NÚMERO DE INSCRIÇÃO 25.386.146/0001-48 MATRIZ	COMPROVANTE DE INSCRIÇÃO E DE SITUAÇÃO CADASTRAL	DATA DE ABERTURA 11/07/2016
--	---	---------------------------------------

NOME EMPRESARIAL LOTUS MEDICAL LTDA

TÍTULO DO ESTABELECIMENTO (NOME DE FANTASIA) LOTUS COMERCIO DE EQUIPAMENTOS HOSPITALARES	PORTE ME
--	--------------------

CÓDIGO E DESCRIÇÃO DA ATIVIDADE ECONÔMICA PRINCIPAL 46.45-1-01 - Comércio atacadista de instrumentos e materiais para uso médico, cirúrgico, hospitalar e de laboratórios

CÓDIGO E DESCRIÇÃO DAS ATIVIDADES ECONÔMICAS SECUNDÁRIAS 46.47-8-01 - Comércio atacadista de artigos de escritório e de papelaria 46.51-6-01 - Comércio atacadista de equipamentos de informática 46.64-8-00 - Comércio atacadista de máquinas, aparelhos e equipamentos para uso odonto-médico-hospitalar; partes e peças 47.55-5-02 - Comercio varejista de artigos de armarinho 47.74-1-00 - Comércio varejista de artigos de óptica 47.81-4-00 - Comércio varejista de artigos do vestuário e acessórios 47.63-6-02 - Comércio varejista de artigos esportivos 47.73-3-00 - Comércio varejista de artigos médicos e ortopédicos 47.54-7-01 - Comércio varejista de móveis 47.89-0-05 - Comércio varejista de produtos saneantes domissanitários 47.51-2-01 - Comércio varejista especializado de equipamentos e suprimentos de informática 47.57-1-00 - Comércio varejista especializado de peças e acessórios para aparelhos eletroeletrônicos para uso doméstico, exceto informática e comunicação 33.14-7-10 - Manutenção e reparação de máquinas e equipamentos para uso geral não especificados anteriormente 46.51-6-02 - Comércio atacadista de suprimentos para informática 46.49-4-02 - Comércio atacadista de aparelhos eletrônicos de uso pessoal e doméstico 46.49-4-01 - Comércio atacadista de equipamentos elétricos de uso pessoal e doméstico
--

CÓDIGO E DESCRIÇÃO DA NATUREZA JURÍDICA 206-2 - Sociedade Empresária Limitada

LOGRADOURO R ANTONIO CANDIDO CAVALIM	NÚMERO 45	COMPLEMENTO LOJA 07
--	---------------------	-------------------------------

CEP 82.820-300	BAIRRO/DISTRITO BAIRRO ALTO	MUNICÍPIO CURITIBA	UF PR
--------------------------	---------------------------------------	------------------------------	-----------------

ENDEREÇO ELETRÔNICO LICITALOTUS@GMAIL.COM	TELEFONE (41) 9914-1990
---	-----------------------------------

ENTE FEDERATIVO RESPONSÁVEL (EFR) *****
--

SITUAÇÃO CADASTRAL ATIVA	DATA DA SITUAÇÃO CADASTRAL 11/07/2016
------------------------------------	---

MOTIVO DE SITUAÇÃO CADASTRAL

SITUAÇÃO ESPECIAL *****	DATA DA SITUAÇÃO ESPECIAL *****
----------------------------	------------------------------------

Aprovado pela Instrução Normativa RFB nº 1.863, de 27 de dezembro de 2018.

Emitido no dia 21/10/2021 às 14:41:36 (data e hora de Brasília).

Página: 1/1



ESTADO DO PARANÁ
POLÍCIA MILITAR DO PARANÁ
CORPO DE BOMBEIROS
1GB - SPCIP CABRAL



CLCB - CERTIFICADO DE LICENCIAMENTO DO CORPO DE BOMBEIROS - CLCB
3.9.01.21.0001046084-70

A Seção de Prevenção Contra Incêndio e a Desastres do Corpo de Bombeiros Militar do Estado do Paraná licencia a edificação/estabelecimento/evento/área de risco abaixo qualificada, por estar em conformidade com a legislação de prevenção contra incêndio e a desastres em vigor:

LOTUS MEDICAL LTDA
Nome Fantasia: LOTUS COMERCIO DE EQUIPAMENTOS HOSPITALARES CPF/CNPJ: 25.386.146/0001-48 Código da Atividade Econômica (CNAE): 4649/4-01 - COMÉRCIO ATACADISTA DE EQUIPAMENTOS ELÉTRICOS DE USO PESSOAL E DOMÉSTICO 4649/4-02 - COMÉRCIO ATACADISTA DE APARELHOS ELETRÔNICOS DE USO PESSOAL E DOMÉSTICO 4651/6-02 - COMÉRCIO ATACADISTA DE SUPRIMENTOS PARA INFORMÁTICA 3314/7-10 - MANUTENÇÃO E REPARAÇÃO DE MÁQUINAS E EQUIPAMENTOS PARA USO GERAL NÃO ESPECIFICADOS ANTERIORMENTE 4757/1-00 - COMÉRCIO VAREJISTA ESPECIALIZADO DE PEÇAS E ACESSÓRIOS PARA APARELHOS ELETROELETRÔNICOS PARA USO DOMÉSTICO, EXCETO INFORMÁTICA E COMUNICAÇÃO 4751/2-01 - COMÉRCIO VAREJISTA ESPECIALIZADO DE EQUIPAMENTOS E SUPRIMENTOS DE INFORMÁTICA 4789/0-05 - COMÉRCIO VAREJISTA DE PRODUTOS SANEANTES DOMISSANITÁRIOS 4754/7-01 - COMÉRCIO VAREJISTA DE MÓVEIS 4773/3-00 - COMÉRCIO VAREJISTA DE ARTIGOS MÉDICOS E ORTOPÉDICOS 4763/6-02 - COMÉRCIO VAREJISTA DE ARTIGOS ESPORTIVOS 4781/4-00 - COMÉRCIO VAREJISTA DE ARTIGOS DO VESTUÁRIO E ACESSÓRIOS 4774/1-00 - COMÉRCIO VAREJISTA DE ARTIGOS DE ÓPTICA 4755/5-02 - COMERCIO VAREJISTA DE ARTIGOS DE ARMARINHO 4664/8-00 - COMÉRCIO ATACADISTA DE MÁQUINAS, APARELHOS E EQUIPAMENTOS PARA USO ODONTO-MÉDICO-HOSPITALAR 4651/6-01 - COMÉRCIO ATACADISTA DE EQUIPAMENTOS DE INFORMÁTICA 4647/8-01 - COMÉRCIO ATACADISTA DE ARTIGOS DE ESCRITÓRIO E DE PAPELARIA 4645/1-01 - COMÉRCIO ATACADISTA DE INSTRUMENTOS E MATERIAIS PARA USO MÉDICO, CIRÚRGICO, HOSPITALAR E DE LABORATÓRIOS Logradouro: ANTONIO CANDIDO CAVALIM Número: 45 Complemento: LOJA 07 Bairro: BAIRRO ALTO Município: CURITIBA-PR
PREVENÇÃO E COMBATE A INCÊNDIO E A DESASTRES
Área Total: 250,00 m ² Área Vistoriada: 40,00 m ² Ocupação: C-1 - COMÉRCIO COM BAIXA CARGA DE INCÊNDIO (ATÉ 300MJ/M ²) Capacidade de Público: Uso de GLP: NÃO PERMITIDO Medidas de prevenção e combate a incêndios e a desastres: SAÍDAS DE EMERGÊNCIA ILUMINAÇÃO DE EMERGÊNCIA SINALIZAÇÃO DE EMERGÊNCIA EXTINTORES DE INCÊNDIO Projeto Técnico NIB:



Documento emitido eletronicamente pelo Sistema PrevFogo.
A autenticidade deve ser confirmada no endereço www.prevfogo.pr.gov.br através do link "Verificar Autenticidade Documentos."



ESTADO DO PARANÁ
POLÍCIA MILITAR DO PARANÁ
CORPO DE BOMBEIROS
1GB - SPCIP CABRAL



OBSERVAÇÕES

Esta licença perde a validade, a qualquer tempo, caso ocorram alterações que impliquem em inconformidade com a legislação de prevenção e combate a incêndio e a desastres em vigor.

O Corpo de Bombeiros Militar poderá fiscalizar a edificação/estabelecimento/área de risco/evento a qualquer tempo.

LICENÇA VÁLIDA ATÉ: 21 de Outubro de 2022



Documento emitido eletronicamente pelo Sistema PrevFogo.
A autenticidade deve ser confirmada no endereço www.prevfogo.pr.gov.br através do link "Verificar Autenticidade Documentos."



SERVIÇO PÚBLICO FEDERAL
CONSELHO FEDERAL DE FARMÁCIA

CONSELHO REGIONAL DE FARMÁCIA DO ESTADO DO PARANÁ - CRF-PR



CERTIDÃO DE REGULARIDADE 2021

Consulte pelo Código de Autenticação para Validar a CRT em www.crf-pr.org.br/orfemcas

Consulte via leitor de QRCode



CADASTRO NO CRF SOB O Nº 24680	VALIDADE 31/03/2022	CÓDIGO DE AUTENTICAÇÃO EF74D40532B89C8662B5697C6BA57F14				
RAZÃO/DENOMINAÇÃO SOCIAL ALECHSSANDRA RESSETTI OLIVEIRA - ME						
NOME FANTASIA DISTRIBUIDORA LOTUS COM DE EQUIP HOSPITALARES						
TIPO DE ESTABELECIMENTO DISTRIBUIDORA DE CORRELATOS E PROD. SAÚDE	NATUREZA DE ATIVIDADE DISTRIBUIDOR/IMPORT./EXPORT. CORRELATOS					
ENDEREÇO RUA ANTÔNIO CÂNDIDO CAVALIM 45 LOJA 07		CNPJ 25.386.146/0001-48				
LOCALIDADE BAIRRO ALTO	CIDADE - UF CURITIBA III-PR					
HORÁRIO DE FUNCIONAMENTO						
Domingo *****	Segunda 09:00 às 20:00	Terça 09:00 às 20:00	Quarta 09:00 às 20:00	Quinta 09:00 às 20:00	Sexta 09:00 às 20:00	Sábado *****
RESPONSÁVEIS TÉCNICOS						
TIPO	INSCRIÇÃO	NOME	FUNÇÃO		SITUAÇÃO	
F	14507	VANESSA DE OLIVEIRA CARVALHO	DIRETOR TÉCNICO		CONTRATADO	
Domingo *****	Segunda 19:00 às 20:00	Terça 19:00 às 20:00	Quarta 19:00 às 20:00	Quinta 19:00 às 20:00	Sexta 19:00 às 20:00	Sábado *****

CONSELHO REGIONAL DE FARMÁCIA DO ESTADO DO PARANÁ - CRF-PR

Curitiba, 13 de Março de 2021

Gerentes do CRF-PR conforme deliberação 673/2006
Farm. Eduardo Pazim - Gerente Fiscalização
Farm. Flávia de Abreu Chaves - Gerente Cad/Rec.
Farm. Sérgio Satoru Mori - Gerente Geral

ESTA CERTIDÃO DEVE SER AFIXADA EM UM LUGAR BEM VISÍVEL AO PÚBLICO

- Certificamos que o estabelecimento a que se refere esta Certidão de Regularidade está inscrito neste Conselho Regional de Farmácia, atendendo o que dispõe os artigos 22, parágrafo único e 24, da lei nº 3.820/60 e do Título IX da Lei nº 6.360/76. Tratando-se de Farmácia e Drogeria, certificamos que está regularizada em sua atividade durante os horários estabelecidos pelos Farmacêuticos Responsáveis Técnicos, de acordo com os artigos 15, parágrafos 1º e 2º e 23, alínea "c" da Lei nº 5.991/73 e artigos 2º e 3º Caput 5º e 6º Inciso I, todos da Lei 13.021/14.
- Por ocasião de mudanças no quadro de assistência farmacêutica, este documento deverá ser retirado pelo Responsável Técnico interessando e encaminhando por respectivo CRF para as devidas alterações.
- A autenticidade e/ou validade jurídica dessa CERTIDÃO poderá ser comprovada acessando o site institucional e digitando o código de autenticidade ou mesmo através de leitor de QR-Code.



MINISTÉRIO DA FAZENDA
Secretaria da Receita Federal do Brasil
Procuradoria-Geral da Fazenda Nacional

**CERTIDÃO POSITIVA COM EFEITOS DE NEGATIVA DE DÉBITOS RELATIVOS AOS TRIBUTOS
FEDERAIS E À DÍVIDA ATIVA DA UNIÃO**

Nome: **LOTUS MEDICAL LTDA**
CNPJ: **25.386.146/0001-48**

Ressalvado o direito de a Fazenda Nacional cobrar e inscrever quaisquer dívidas de responsabilidade do sujeito passivo acima identificado que vierem a ser apuradas, é certificado que:

1. não constam pendências relativas aos débitos administrados pela Secretaria da Receita Federal do Brasil (RFB); e
2. constam nos sistemas da Procuradoria-Geral da Fazenda Nacional (PGFN) débitos inscritos em Dívida Ativa da União (DAU) com exigibilidade suspensa nos termos do art. 151 da Lei nº 5.172, de 25 de outubro de 1966 - Código Tributário Nacional (CTN), ou garantidos mediante bens ou direitos, ou com embargos da Fazenda Pública em processos de execução fiscal, ou objeto de decisão judicial que determina sua desconsideração para fins de certificação da regularidade fiscal.

Conforme disposto nos arts. 205 e 206 do CTN, este documento tem os mesmos efeitos da certidão negativa.

Esta certidão é válida para o estabelecimento matriz e suas filiais e, no caso de ente federativo, para todos os órgãos e fundos públicos da administração direta a ele vinculados. Refere-se à situação do sujeito passivo no âmbito da RFB e da PGFN e abrange inclusive as contribuições sociais previstas nas alíneas 'a' a 'd' do parágrafo único do art. 11 da Lei nº 8.212, de 24 de julho de 1991.

A aceitação desta certidão está condicionada à verificação de sua autenticidade na Internet, nos endereços <<http://rfb.gov.br>> ou <<http://www.pgfn.gov.br>>.

Certidão emitida gratuitamente com base na Portaria Conjunta RFB/PGFN nº 1.751, de 2/10/2014.

Emitida às 10:03:24 do dia 14/10/2021 <hora e data de Brasília>.

Válida até 12/04/2022.

Código de controle da certidão: **805C.481E.E958.47B8**

Qualquer rasura ou emenda invalidará este documento.

[Voltar](#)[Imprimir](#)

Certificado de Regularidade do FGTS - CRF

Inscrição: 25.386.146/0001-48

Razão Social: LOTUS MEDICAL LTDA

Endereço: R ANTONIO CANDIDO CAVALIM 45 LOJA 07 / BAIRRO ALTO / CURITIBA /
PR / 82820-300

A Caixa Econômica Federal, no uso da atribuição que lhe confere o Art. 7, da Lei 8.036, de 11 de maio de 1990, certifica que, nesta data, a empresa acima identificada encontra-se em situação regular perante o Fundo de Garantia do Tempo de Serviço - FGTS.

O presente Certificado não servirá de prova contra cobrança de quaisquer débitos referentes a contribuições e/ou encargos devidos, decorrentes das obrigações com o FGTS.

Validade: 17/11/2021 a 16/12/2021

Certificação Número: 2021111701080366605969

Informação obtida em 23/11/2021 16:19:54

A utilização deste Certificado para os fins previstos em Lei esta condicionada a verificação de autenticidade no site da Caixa:
www.caixa.gov.br



PODER JUDICIÁRIO
JUSTIÇA DO TRABALHO

CERTIDÃO NEGATIVA DE DÉBITOS TRABALHISTAS

Nome: LOTUS MEDICAL LTDA (MATRIZ E FILIAIS)

CNPJ: 25.386.146/0001-48

Certidão n°: 31402072/2021

Expedição: 04/10/2021, às 17:10:44

Validade: 01/04/2022 - 180 (cento e oitenta) dias, contados da data de sua expedição.

Certifica-se que **LOTUS MEDICAL LTDA (MATRIZ E FILIAIS)**, inscrito(a) no CNPJ sob o n° **25.386.146/0001-48**, **NÃO CONSTA** do Banco Nacional de Devedores Trabalhistas.

Certidão emitida com base no art. 642-A da Consolidação das Leis do Trabalho, acrescentado pela Lei n° 12.440, de 7 de julho de 2011, e na Resolução Administrativa n° 1470/2011 do Tribunal Superior do Trabalho, de 24 de agosto de 2011.

Os dados constantes desta Certidão são de responsabilidade dos Tribunais do Trabalho e estão atualizados até 2 (dois) dias anteriores à data da sua expedição.

No caso de pessoa jurídica, a Certidão atesta a empresa em relação a todos os seus estabelecimentos, agências ou filiais.

A aceitação desta certidão condiciona-se à verificação de sua autenticidade no portal do Tribunal Superior do Trabalho na Internet (<http://www.tst.jus.br>).

Certidão emitida gratuitamente.

INFORMAÇÃO IMPORTANTE

Do Banco Nacional de Devedores Trabalhistas constam os dados necessários à identificação das pessoas naturais e jurídicas inadimplentes perante a Justiça do Trabalho quanto às obrigações estabelecidas em sentença condenatória transitada em julgado ou em acordos judiciais trabalhistas, inclusive no concernente aos recolhimentos previdenciários, a honorários, a custas, a emolumentos ou a recolhimentos determinados em lei; ou decorrentes de execução de acordos firmados perante o Ministério Público do Trabalho ou Comissão de Conciliação Prévia.

Cadastro de Inscrições Estaduais





Data/Hora Host CELEPAR
21/10/2021 - 15 33 07

Informações do Contribuinte

Inscrição Estadual	90728375-57	Inscrição CNPJ 25.386.146/0001-48
Nome Empresarial	Lotus Medical Ltda	
Endereço	Rua Antonio Candido Cavalim, 45. Lj 07. Bairro Alto 82820-300 - Curitiba - PR	
Telefone	(41)3015-9480	
E-mail	DIEGOFCS@GMAIL.COM	
Atividade Econômica Principal	4649-4/02 - Comercio Atacadista de Aparelhos Eletronicos de Uso Pessoal e Domestico	
Atividade(s) Econômica(s) Secundária(s)	4645-1/01 - Comercio Atacadista de Instrumentos e Materiais para Uso Medico, Cirurgico, Hospitalar e de Laboratorios 4647-8/01 - Comercio Atacadista de Artigos de Escritorio e de Papelaria 4649-4/01 - Comercio Atacadista de Equipamentos Eletricos de Uso Pessoal e Domestico 4651-6/01 - Comercio Atacadista de Equipamentos de Informatica 4651-6/02 - Comercio Atacadista de Suprimentos para Informatica 4664-8/00 - Comercio Atacadista de Maquinas, Aparelhos e Equipamentos para Uso Odonto-Medico-Hospitalar; Partes e Pecas 4751-2/01 - Comercio Varejista Especializado de Equipamentos e Suprimentos de Informatica 4754-7/01 - Comercio Varejista de Moveis 4755-5/02 - Comercio Varejista de Artigos de Armarinho 4756-3/00 - Comercio Varejista Especializado de Instrumentos Musicais e Acessorios 4757-1/00 - Comercio Varejista Especializado de Pecas e Acessorios para Aparelhos Eletroeletronicos para Uso Domestico, Exceto Informatica e Comunicac 4761-0/01 - Comercio Varejista de Livros 4762-8/00 - Comercio Varejista de Discos, Cds, Dvds e Fitas 4763-6/02 - Comercio Varejista de Artigos Esportivos 4773-3/00 - Comercio Varejista de Artigos Medicos e Ortopedicos 4774-1/00 - Comercio Varejista de Artigos de Optica 4781-4/00 - Comercio Varejista de Artigos do Vestuario e Acessorios 4782-2/02 - Comercio Varejista de Artigos de Viagem 4789-0/04 - Comercio Varejista de Animais Vivos e de Artigos e Alimentos para Animais de Estimacao 4789-0/05 - Comercio Varejista de Produtos Saneantes Domissanitarios	
Características do Estabelecimento	Unidade Produtiva com Atividade no Local	
Formas de Atuação	Estabelecimento Fixo(Loja, Posto de Combustivel, Etc)	
Início das Atividades	08/2016	
Código SRP Atual:	1.2520.203 - Desde 06/2021	

Situação Cadastral Atual:	Ativo - Desde 08/2016
Regime Pagamento Atual:	2520.203 - Simples Nacional / Simples Nacional - Dia 03 do Mes+2 - Desde 06/2021
SPED (EFD, NF-e, CT-e, NFC-e):	Maiores informações clique aqui

	SINTEGRA Consulta Pública ao Cadastro do Estado do Paraná	
---	--	---

IDENTIFICAÇÃO
 Cadastro atualizado até a data da consulta  Data/Hora Host
 CELEPAR
 29/06/2021 - 14:48:05

CNPJ:	25.386.146/0001-48	Inscrição Estadual:	90728375-57
Nome Empresarial:	LOTUS MEDICAL LTDA		

ENDEREÇO

Logradouro:	RUA ANTONIO CANDIDO CAVALIM		
Número:	45	Complemento:	LJ 07
Bairro:	BAIRRO ALTO		
Município:	CURITIBA	UF:	PR
CEP:	82.820-300	Telefone:	(41)3015-9480
E-mail:	DIEGOF.C.SCS@GMAIL.COM		

INFORMAÇÕES COMPLEMENTARES

Atividade Econômica Principal:	4649402 - COMERCIO ATACADISTA DE APARELHOS ELETRONICOS DE USO PESSOAL E DOMESTICO
Atividade(s) Econômica(s) Secundária(s):	4645101 - COMERCIO ATACADISTA DE INSTRUMENTOS E MATERIAIS PARA USO MEDICO, CIRURGICO, HOSPITALAR E DE LABORATORIOS 4647801 - COMERCIO ATACADISTA DE ARTIGOS DE ESCRITORIO E DE PAPELARIA 4649401 - COMERCIO ATACADISTA DE EQUIPAMENTOS ELETRICOS DE USO PESSOAL E DOMESTICO 4651601 - COMERCIO ATACADISTA DE EQUIPAMENTOS DE INFORMATICA 4651602 - COMERCIO ATACADISTA DE SUPRIMENTOS PARA INFORMATICA 4664800 - COMERCIO ATACADISTA DE MAQUINAS, APARELHOS E EQUIPAMENTOS PARA USO ODONTO-MEDICO-HOSPITALAR; PARTES E PECAS 4751201 - COMERCIO VAREJISTA ESPECIALIZADO DE EQUIPAMENTOS E SUPRIMENTOS DE INFORMATICA 4754701 - COMERCIO VAREJISTA DE MOVEIS 4755502 - COMERCIO VAREJISTA DE ARTIGOS DE ARMARINHO 4756300 - COMERCIO VAREJISTA ESPECIALIZADO DE INSTRUMENTOS MUSICAIS E ACESSORIOS
Início das Atividades:	08/2016
Situação Atual:	HABILITADO - DESDE 08/2016
Situação Cadastral:	ATIVO - DESDE 08/2016
Regime Tributário:	SIMPLES NACIONAL / SIMPLES NACIONAL - DIA 03 DO MES+2
SPED (EFD, NF-e, CT-e):	Maiores informações clique aqui

OBSERVAÇÃO: Os dados acima são baseados em informações fornecidas pelo próprio contribuinte cadastrado. Não valem como certidão de sua efetiva existência de fato e de direito, não são oponíveis à Fazenda e nem excluem a responsabilidade

[Consultar novo contribuinte do Paraná](#)

[Acessar cadastro de outros Estados](#)

CERTIDÃO SIMPLIFICADA

Sistema Nacional de Registro de Empresas Mercantis - SINREM

Certificamos que as informações abaixo constam dos documentos arquivados nesta Junta Comercial e são vigentes na data da sua expedição.

Nome Empresarial: LÓTUS MEDICAL LTDA		Protocolo: PRC2107673802			
Natureza Jurídica: Sociedade Empresária Limitada					
NIRE (Sede) 41209432563	CNPJ 25.386.146/0001-48	Data de Ato Constitutivo 11/07/2016	Início de Atividade 17/06/2016		
Endereço Completo Rua Antônio Cândido Cavalim, Nº 45, LOJA 07;, Bairro Alto - Curitiba/PR - CEP 82820-300					
Objeto Social Comércio atacadista de instrumentos e materiais para uso médico, cirúrgico, hospitalar e de laboratórios, Comércio varejista de equipamentos e suprimentos de informática, Comércio varejista de artigos de óptica, Comércio varejista de peças e acessórios para aparelhos eletroeletrônicos para uso doméstico, (exceto comunicação), Comércio varejista de artigos médicos e ortopédicos, Comércio varejista de artigos do vestuário e acessórios, Comércio varejista de brinquedos e artigos recreativos, Comércio varejista de móveis, Comercio varejista de artigos de armarinho, Comércio varejista de artigos esportivos, Comércio varejista de produtos saneantes domissanitários, Comércio atacadista de máquinas, aparelhos e equipamentos para uso odonto-médico-hospitalar; partes e peças, , Comércio atacadista de equipamentos elétricos de uso pessoal e doméstico, Comércio atacadista de equipamentos de informática, Comércio atacadista de artigos de escritório e de papelaria, Comércio atacadista de suprimentos para informática, Comércio atacadista de aparelhos eletrônicos de uso pessoal e doméstico, Manutenção e reparação de máquinas e equipamentos em geral.					
Capital Social R\$ 150.000,00 (cento e cinquenta mil reais) Capital Integralizado R\$ 150.000,00 (cento e cinquenta mil reais)		Porte ME (Microempresa)	Prazo de Duração Indeterminado		
Dados do Sócio		Participação no capital	Espécie de sócio	Administrador	Término do mandato
Nome ALECHSSANDRA RESSETTI OLIVEIRA		CPF/CNPJ 037.166.579-56	R\$ 150.000,00	Sócio	S
Dados do Administrador		CPF	Término do mandato		
Nome ALECHSSANDRA RESSETTI OLIVEIRA		037.166.579-56			
Último Arquivamento		Número	Ato/eventos	Situação	
Data 05/02/2021		20210794275	002 / 051 - CONSOLIDAÇÃO DE CONTRATO/ESTATUTO	ATIVA Status SEM STATUS	

Esta certidão foi emitida automaticamente em 16/08/2021, às 05:32:22 (horário de Brasília).
Se impressa, verificar sua autenticidade no <https://www.empresafacil.pr.gov.br>, com o código MK1BGFLS.



PRC2107673802

LEANDRO MARCOS RAYSEL BISCAIA
Secretário Geral

CERTIDÃO SIMPLIFICADA**Sistema Nacional de Registro de Empresas Mercantis - SINREM**Certificamos que as informações abaixo constam dos documentos arquivados
nesta Junta Comercial e são vigentes na data da sua expedição.

Nome Empresarial: LÓTUS MEDICAL LTDA		Protocolo: PRC2107971499			
Natureza Jurídica: Sociedade Empresária Limitada					
NIRE (Sede) 41209432563	CNPJ 25.386.146/0001-48	Data de Ato Constitutivo 11/07/2016	Início de Atividade 17/06/2016		
Endereço Completo Rua Antônio Cândido Cavalim, Nº 45, LOJA 07,, Bairro Alto - Curitiba/PR - CEP 82820-300					
Objeto Social Comércio atacadista de instrumentos e materiais para uso médico, cirúrgico, hospitalar e de laboratórios, Comércio varejista de equipamentos e suprimentos de informática, Comércio varejista de artigos de óptica, Comércio varejista de peças e acessórios para aparelhos eletroeletrônicos para uso doméstico, (exceto comunicação), Comércio varejista de artigos médicos e ortopédicos, Comércio varejista de artigos do vestuário e acessórios, Comércio varejista de brinquedos e artigos recreativos, Comércio varejista de móveis, Comercio varejista de artigos de armarinho, Comércio varejista de artigos esportivos, Comércio varejista de produtos saneantes domissanitários, Comércio atacadista de máquinas, aparelhos e equipamentos para uso odontológico-hospitalar; partes e peças. , Comércio atacadista de equipamentos elétricos de uso pessoal e doméstico, Comércio atacadista de equipamentos de informática, Comércio atacadista de artigos de escritório e de papelaria, Comércio atacadista de suprimentos para informática, Comércio atacadista de aparelhos eletrônicos de uso pessoal e doméstico, Manutenção e reparação de máquinas e equipamentos em geral.					
Capital Social R\$ 150.000,00 (cento e cinquenta mil reais) Capital Integralizado R\$ 150.000,00 (cento e cinquenta mil reais)		Porte ME (Microempresa)	Prazo de Duração Indeterminado		
Dados do Sócio	CPF/CNPJ	Participação no capital	Espécie de sócio	Administrador	Término do mandato
Nome ALECHSSANDRA RESSETTI OLIVEIRA	037.166.579-56	R\$ 150.000,00	Sócio	S	Indeterminado
Dados do Administrador	CPF	Término do mandato			
Nome ALECHSSANDRA RESSETTI OLIVEIRA	037.166.579-56	Indeterminado			
Último Arquivamento	Número	Ato/eventos	Situação		
Data 05/02/2021	20210794275	002 / 051 - CONSOLIDAÇÃO DE CONTRATO/ESTATUTO	ATIVA Status SEM STATUS		

Esta certidão foi emitida automaticamente em 11/11/2021, às 11:28:56 (horário de Brasília).
Se impressa, verificar sua autenticidade no <https://www.empresafacil.pr.gov.br>, com o código JSECOAH.SEBASTIAO MOTA
Secretário Geral



Estado do Paraná
Secretaria de Estado da Fazenda
Receita Estadual do Paraná

Certidão Negativa

de Débitos Tributários e de Dívida Ativa Estadual
Nº 024791820-09

Certidão fornecida para o CNPJ/MF: **25.386.146/0001-48**

Nome: **LOTUS MEDICAL LTDA**

Ressalvado o direito da Fazenda Pública Estadual inscrever e cobrar débitos ainda não registrados ou que venham a ser apurados, certificamos que, verificando os registros da Secretaria de Estado da Fazenda, constatamos não existir pendências em nome do contribuinte acima identificado, nesta data.

Obs.: Esta Certidão engloba todos os estabelecimentos da empresa e refere-se a débitos de natureza tributária e não tributária, bem como ao descumprimento de obrigações tributárias acessórias.

Válida até 18/12/2021 - Fornecimento Gratuito

A autenticidade desta certidão deverá ser confirmada via Internet
www.fazenda.pr.gov.br



PREFEITURA MUNICIPAL DE CURITIBA

ALVARÁ Nº 1.507.186

A SECRETARIA MUNICIPAL DE FINANÇAS concede o presente Alvará de Licença para Localização, conforme processo Nº 01-075079/2020, a:

LOTUS MEDICAL LTDA

R. ANTONIO CANDIDO CAVALIM - Nº:000045 LJ 07

IND. FISCAL: 38.033.035.006-4

INSCRIÇÃO MUNICIPAL: 14 01 751.080-7

CNPJ: 25.386.146/0001-48

Taxação: COM SERV

Forma de Atuação: ESTABELECIMENTO FIXO

As atividades solicitadas deverão ser exercidas conforme a forma de atuação informada

- **G.46.4.5-1/01-00 Comércio atacadista de instrumentos e materiais para uso médico, cirúrgico, hospitalar e de laboratórios**
- G.46.4.9-4/02-00 Comércio atacadista de aparelhos eletrônicos de uso pessoal e doméstico
- G.46.4.7-8/01-00 Comércio atacadista de artigos de escritório e de papelaria
- G.46.5.1-6/01-00 Comércio atacadista de equipamentos de informática
- G.46.4.9-4/01-00 Comércio atacadista de equipamentos elétricos de uso pessoal e doméstico
- G.46.6.4-8/00-00 Comércio atacadista de máquinas, aparelhos e equipamentos para uso odonto-médico-hospitalar; partes e peças
- G.46.5.1-6/02-00 Comércio atacadista de suprimentos para informática
- G.47.5.5-5/02-00 Comércio varejista de artigos de armarinho
- G.47.7.4-1/00-00 Comércio varejista de artigos de óptica
- G.47.8.1-4/00-00 Comércio varejista de artigos do vestuário e acessórios
- G.47.6.3-6/02-00 Comércio varejista de artigos esportivos
- G.47.7.3-3/00-00 Comércio varejista de artigos médicos e ortopédicos
- G.47.5.4-7/01-00 Comércio varejista de móveis
- G.47.8.9-0/05-00 Comércio varejista de produtos saneantes domissanitários
- G.47.5.1-2/01-00 Comércio varejista especializado de equipamentos e suprimentos de informática
- G.47.5.7-1/00-00 Comércio varejista especializado de peças e acessórios para aparelhos eletroeletrônicos para uso doméstico, exceto informática e comunicação
- C.33.1.4-7/10-00 Manutenção e reparação de máquinas e equipamentos para uso geral não especificados anteriormente

FICA CIENTE DE QUE O ESTABELECIMENTO COMERCIAL DEVERÁ PROPORCIONAR ACESSIBILIDADE CONFORME LEGISLAÇÃO ESPECÍFICA.

FICA CIENTE QUE TODAS AS EDIFICAÇÕES DO LOTE DEVERÃO ATENDER O ARTIGO 30 DA LEI MUNICIPAL Nº 11095/2004.

PARA FUNCIONAR NO MUNICÍPIO DE CURITIBA O ESTABELECIMENTO DEVERÁ TAMBÉM POSSUIR O LICENCIAMENTO/AUTORIZAÇÃO/CERTIFICADO VIGENTE EXPEDIDO/EXIGIDO PELO(S) ORGÃO(S) ABAIXO RELACIONADO(S) AO(S) QUAL(IS) COMPETE A FISCALIZAÇÃO:

» LISA.

VÁLIDO ENQUANTO SATISFIZER AS EXIGÊNCIAS DA LEGISLAÇÃO EM VIGOR.

CURITIBA, 21 DE JULHO DE 2020.

DIVISÃO DE ALVARÁ E ATENDIMENTOS

IMPORTANTE :

- A assinatura no alvará de licença expedido por meio eletrônico fica dispensada nos termos do Decreto nº 881/2018. A verificação de sua autenticidade deverá ser confirmada no endereço www.curitiba.pr.gov.br, Serviço para Empresa, Alvará Comercial - Dados.
- É obrigatória a comunicação imediata em caso de encerramento, paralisação, alteração de endereço, de ramo ou qualquer outra alteração, evitando as penalidades previstas na legislação.
- A partir de 03/08/2017, passou a constar no alvará forma de atuação e código CNAE.

Expedido Eletronicamente



6ED9.A07B.37EB.4E0A-0.84F8.8AA3.13EB.64F3-7



PREFEITURA MUNICIPAL DE CURITIBA
SECRETARIA MUNICIPAL DE PLANEJAMENTO, FINANÇAS E ORÇAMENTO
DEPARTAMENTO DE CONTROLE FINANCEIRO

CERTIDÃO NEGATIVA
DE DÉBITOS TRIBUTÁRIOS E DÍVIDA ATIVA MUNICIPAL

Certidão nº: 9.346.039
CNPJ: 25.386.146/0001-48
Nome: LOTUS MEDICAL LTDA

Ressalvado o direito de a Fazenda Pública Municipal inscrever e cobrar débitos ainda não registrados ou que venham a ser apurados, certificamos não existir pendências em nome do contribuinte acima identificado, relativas a créditos tributários administrados pela Secretaria Municipal de Finanças e créditos tributários e não tributários inscritos em dívida ativa junto à Procuradoria Geral do Município (PGM).

Esta certidão compreende os Tributos Mobiliários (Imposto sobre serviço - ISS), Tributos Imobiliários (Imposto Predial e Territorial Urbano - IPTU), Imposto sobre a Transmissão de Bens Imóveis Intervivos- ITBI e Contribuição de Melhoria), Taxas de Serviços e pelo Poder de Polícia e outros débitos municipais inscritos em dívida ativa.

A certidão expedida em nome de pessoa jurídica abrange todos os estabelecimentos (matriz e filiais) cadastrados no Município de Curitiba.

A autenticidade desta certidão deverá ser confirmada no endereço <https://cnd-cidadao.curitiba.pr.gov.br/Certidao/ValidarCertidao>.

Certidão emitida com base no Decreto 619/2021 de 24/03/2021.
Emitida às 09:25 do dia 08/11/2021.
Código de autenticidade da certidão: 46A60B2DF42142D769825655BCF2774493
Qualquer rasura ou emenda invalidará este documento.

Válida até 06/02/2022 – Fornecimento Gratuito



Você também pode validar a autenticidade da certidão utilizando um leitor de QRCode.

ATESTADO DE CAPACIDADE TÉCNICA

Atestamos para os devidos fins, que a empresa **LOTUS MEDICAL LTDA**, inscrita no CNPJ sob nº 25.386.146/0001-48, forneceu a este órgão:

- Endoscópio Rígido;
- Camisa com Trocater;
- Obturador;

Declaramos por meio deste para os devidos fins legais de direito que a empresa contratada acima qualificada executou os serviços abaixo discriminado com o número da nota fiscal 4006, serie 1, de maneira satisfatória, cumprindo com todas as suas responsabilidades não restando nada que a desabone.

Atenciosamente;

Rafael Muniz de Oliveira
Diretor Geral
Portaria nº0109-2020-GRE

Cascavel, 21 de junho de 2021.



ATESTADO DE CAPACIDADE TÉCNICA

A DIRETORIA CENTRAL DE CONTRATOS da SUBSECRETARIA DE ADMINISTRAÇÃO E LOGÍSTICA desta PREFEITURA, CNPJ: 18.715.383/0001-40, sediada a Rua Espírito Santo, 605 - 14º andar - Bairro Centro - CEP 30.160-919, Belo Horizonte/MG, no uso de suas atribuições que lhe conferem os arts. 25/26, do Decreto Municipal nº 11.245 de 23 de janeiro de 2003, a pedido da interessada, para efeito de comprovação de capacidade técnica junto aos órgãos públicos e após informações prestadas pela Gerência de compras, Contratos e Convênios-GCOM do Hospital Metropolitano Odilon Behrens - HOB, inscrito no CNPJ: 16.692.121/0001-81, localizado à Avenida José Bonifácio, S/Nº, Bairro São Cristóvão - Belo Horizonte/MG,

ATESTA

que a empresa LÓTUS MEDICAL LTDA., CNPJ: 25.386.146/0001-48, estabelecida a Rua Antonio Cândido Cavalim, nº 45, loja 07, Bairro Alto, CEP: 82820-300, Curitiba/PR., prestou serviços aquele órgão, conforme detalhamento a seguir:

- Modalidade: Pregão Eletrônico 136/2019
- Processo de compra: 03-64/2018
- Contrato: 01.2019.2301.0363.00.00
- Vigência do contrato: 13 de dezembro de 2019 a 12 de dezembro de 2020
- Objeto: Aquisição de kits de drenagem, guia de tubo, curativo tipo barreira protetora, luva para laparoscopia e prendedor de ligadura par atender a demanda de forma contínua

ITEM	SICAM	ESPECIFICAÇÃO	UNIDADE	QUANTIDADE
10	22308	<u>Guia de tubo endotraqueal pediátrico/neonatal</u> guia para tubo endotraqueal em aço inoxidável, ponta atraumática, com trava de segurança. Adaptável em tubo com nº de 2.0 a 5.0	UNIDADE	25
11	76491	<u>Guia para tubo endotraqueal adulto</u> guia para tubo endotraqueal adulto, em aço inoxidável, ponta atraumática, com trava de segurança	UNIDADE	45

Acrescentamos, ainda, que de acordo com as informações daquela gerência a empresa cumpriu de forma satisfatória as exigências contratuais, não havendo nada que a desabone até a presente data.

Por ser verdade vai o presente assinado por esta Diretoria.

Belo Horizonte, 14 de abril de 2021.

Mônica das Graças Moreira Lino - BM: 43.071-8
Diretora Central de Contratos



MINISTÉRIO DA SAÚDE NO PARÁ
Rodovia BR-316 km 7 s/n, - Bairro Levilândia, Ananindeua/PA, CEP 67030-000
Site

ATESTADO DE CAPACIDADE TÉCNICA

Processo nº 25209.010493/2018-18

Interessado: Alechssandra Ressetti Oliveira ME

Atestamos para os devidos fins, que a empresa **Alechssandra Ressetti Oliveira ME - LÓTUS COMÉRCIO DE EQUIPAMENTOS HOSPITALARES**, sediada à Rua Antônio Cândido Cavalim, 45 – Loja 07, Curitiba - PR, CEP: 82.820-300, inscrita no CNPJ nº 25.386.146/0001-48, forneceu ao Instituto Evandro Chagas, devidamente cadastrado no CNPJ nº 00.394.544/0025-52, o objeto do processo nº 25209.400480/2017-56 (Pregão Eletrônico nº 002/2018), entregues por meio das **Notas de Empenho nº 2018NE800542 E 2018NE800543**, dentro do prazo estabelecido e de acordo com os padrões técnicos exigidos e testados por esta unidade, não existindo em nossos arquivos, até a presente data, qualquer registro que desabone a idoneidade da referida empresa.

Descrição detalhada do produto:

Especificações	Quantidade	Unidade de medida
APARELHO DE PRESSÃO (ESFIGMOMANÔMETRO COM ESTETOSCÓPIO ADULTO) Especificações: -Temperatura de armazenagem: recomendada na faixa de 0 °C a 35°C, -Umidade relativa do ar de armazenagem: Máx. de 85 , -Tamanho da br aadeira Adulto: Circunferência de 18 a 35cm, - Tamanho do manguito: 12(L)x22cm (C), -Faixa de medição: O - 300mmHg, -Valor de uma divisão: 2mmHg, -Graduação Mínima e Máxima: 2mmHg e 304mmHg, respectivamente, -Tolerância: +1- 3mmHg. -Br aadeira com manguito em PVC, - Acompanha estojo para viagem na cor preta, -Ver ificado e Aprovado pelo INMETRO, -Acompanha braçadeira com fecho em velcro, -E stetoscópio Simples, -Estetoscópio na cor preta, -Braçadeira na cor azul marinho. Cód. Ref.: 1382027	05	Unid.
APARELHO DE PRESSÃO (ESFIGMOMANÔMETRO COM ESTETOSCÓPIO INFANTIL) Especificações: -Braçadeira com manguito em PVC de uso infantil (Circunferência de 10 até 18 cm), -Verificado e Aprovado pelo INMETRO. Incluso: 1 Manômetro O - 300 mmHg (52 x 98 x 35,5 mm), - 1 Braçadeira (75 x 220 mm), - 1 Válvula de deflação, - 1 Pera, - 1 Estetoscópio simples, - 1 Estojo para viagem. Cód. Ref.: 702217	03	Unid.
OXÍMETRO DE DEDO MODELO Especificações: - Pequeno e leve: Peso total incluindo as baterias e colar é de 50g, -Baixo consumo de energia: Autonomia de mais de 30 horas, - Indicador de bateria fraca, -Desligamento automático: Quando		

não está posicionado no dedo por 8 segundos consecutivos, -Aviso de Finger Out : Dedo mal adaptado ou não encaixado, -Manual em Português, -Funcionamento com 2 pilhas AAA Incluso, -Reg. ANVISA: 10349590060 -Garantia e Assistência Técnica no Brasil, -Valores numéricos de SPO2 e Frequência de Pulso, -Visor OLED colorido com curva plestimográfica, MARCA: BIOLAND	03	Unid.
TERMÔMETRO Especificações: -Resistente à água, -Com aviso sonoro, -Com memória da última leitura, -Garantia de 1 ano, MARCA: BIOLAND	10	Unid.

João Carlos Lopes da Silva
Chefe do Serviço de Administração
IEC/SVS/MS

De acordo,

Pedro Fernando da Costa Vasconcelos
Diretor do Instituto Evandro Chagas
IEC/SVS/MS



Documento assinado eletronicamente por **Pedro Fernando da Costa Vasconcelos, Diretor(a) do Instituto Evandro Chagas**, em 20/11/2018, às 15:04, conforme horário oficial de Brasília, com fundamento no art. 6º, § 1º, do Decreto nº 8.539, de 8 de outubro de 2015; e art. 8º, da Portaria nº 900 de 31 de Março de 2017.



Documento assinado eletronicamente por **João Carlos Lopes da Silva, Chefe do Serviço de Administração**, em 23/11/2018, às 16:57, conforme horário oficial de Brasília, com fundamento no art. 6º, § 1º, do Decreto nº 8.539, de 8 de outubro de 2015; e art. 8º, da Portaria nº 900 de 31 de Março de 2017.



A autenticidade deste documento pode ser conferida no site http://sei.saude.gov.br/sei/controlador_externo.php?acao=documento_conferir&id_orgao_acesso_externo=0, informando o código verificador **6701178** e o código CRC **D8D090C1**.

Referência: Processo nº 25209.010493/2018-18

SEI nº 6701178

REPÚBLICA FEDERATIVA DO BRASIL
COMARCA DE CURITIBA ESTADO DO PARANÁ

1º OFÍCIO DISTRIBUIDOR, PART. E CONTADOR JUDICIAL DO FÓRO
CENTRAL DA COMARCA DA REGIÃO METROPOLITANA DE CURITIBA
AV. CÂNDIDO DE ABREU, 535 1º ANDAR - FONE: (41) 3027-5253
EDIFÍCIO DO FÓRUM CÍVEL - CENTRO-CÍVICO
CEP: 80530-906

www.1distribuidorcuritiba.com.br



EMPREGADOS JURAMENTADOS

SANDRA LUCIA PELIKI
LUIZ CARLOS KOFANOVSKI
ISABEL ANGELA WYPYCH
MARIANY BEATRIZ DA SILVA SCAPINELI
CHRISTIANNE SOARES MOREIRA
KARINA BAVARO ALVES
FERNANDA GALLASSINI
VANESSA MANENTE

PEDIDO DE CERTIDÕES

JOSÉ BORGES DA CRUZ FILHO
TITULAR

EDIFÍCIO DO FÓRUM CÍVEL
AV. CÂNDIDO DE ABREU, 535 - TÉRREO - CEP 80530-906

RECUPERAÇÃO JUDICIAL * FALÊNCIA * CONCORDATA * CRIME * CÍVEL
VARAS CRIMINAIS-VARAS DA FAZENDA-VARAS DA FAMÍLIA-PRECATÓRIA DA VARA DE EXECUÇÕES PENAS
EXECUÇÕES FISCAIS DO ESTADO E DO MUNICÍPIO - REGISTROS PÚBLICOS - TRIBUNAL DO JURI
TABELIONATOS - JUIZADO ESPECIAL CÍVEL E CRIMINAL

**CERTIDÃO NEGATIVA
FEITOS AJUIZADOS**

CERTIFICO, a pedido de parte interessada, para FINS GERAIS, que revendo os livros de registros de distribuições físicas e eletrônicas de AÇÕES DE FALÊNCIAS, CONCORDATAS, RECUPERAÇÃO JUDICIAL E EXTRAJUDICIAL, existentes nesta serventia, dos mesmos NÃO CONSTA qualquer ação contra:

LOTUS MEDICAL LTDA

CNPJ.25.386.146/0001-48

no período de 18 de março de 1963 (data da instalação deste cartório - Lei No.4.677, de 29/12/62) a 24/11/2021 .

O REFERIDO É VERDADE E DOU FÉ.

Curitiba, 26 de novembro de 2021 .

FERNANDA GALLASSINI
Escrevente Juramentada

Emitida por: FERNANDA
Lei nº19.803 de 21/Dez/18
Tabela XVI dos Distribuidores nº VI letra a (R\$ 33.66)

1º
OFÍCIO DISTRIBUIDOR

Digitally signed
by JOSÉ BORGES
DA CRUZ
FILHO:31628532
904
Date:
2021.11.26
15:43:17 BRST

*** Se impressa, verificar sua autenticidade no <http://www.1distribuidorcuritiba.com.br/autentica> usando o código 3807C29B ***



SANDRA LUCIA PELIKI
LUIZ CARLOS KOFANOVSKI
ISABEL ANGELA WYPYCH
MARIANY BEATRIZ DA SILVA SCAPINELI
CHRISTIANNE SOARES MOREIRA
KARINA BAVARO ALVES
FERNANDA GALLASSINI
VANESSA MANENTE

PEDIDO DE CERTIDÕES

JOSÉ BORGES DA CRUZ FILHO
TITULAR

EDIFÍCIO DO FÓRUM CÍVEL
AV. CÂNDIDO DE ABREU, 535 - TÉRREO - CEP 80530-906

RECUPERAÇÃO JUDICIAL * FALÊNCIA * CONCORDATA * CRIME * CÍVEL
VARAS CRIMINAIS-VARAS DA FAZENDA-VARAS DA FAMÍLIA-PRECATÓRIA DA VARA DE EXECUÇÕES PENAS
EXECUÇÕES FISCAIS DO ESTADO E DO MUNICÍPIO - REGISTROS PÚBLICOS - TRIBUNAL DO JURI
TABELIONATOS - JUIZADO ESPECIAL CÍVEL E CRIMINAL

**CERTIDÃO NEGATIVA
FEITOS AJUIZADOS**

CERTIFICO, a pedido de parte interessada, para FINS GERAIS, que revendo os livros de registros de distribuições físicas e eletrônicas de AÇÕES DE FALÊNCIAS, CONCORDATAS, RECUPERAÇÃO JUDICIAL E EXTRAJUDICIAL, existentes nesta serventia, dos mesmos NÃO CONSTA qualquer ação contra:

LOTUS MEDICAL LTDA

CNPJ.25.386.146/0001-48

no período de 18 de março de 1963 (data da instalação deste cartório - Lei No.4.677, de 29/12/62) a 19/10/2021 .

O REFERIDO É VERDADE E DOU FÉ.

Curitiba, 21 de outubro de 2021 .

FERNANDA GALLASSINI
Escrevente Juramentada

Emitida por: FERNANDA
Lei nº19.803 de 21/Dez/18
Tabela XVI dos Distribuidores nº VI letra a (R\$ 33.66)

1º
OFÍCIO DISTRIBUIDOR

Digitally signed
by JOSÉ BORGES
DA CRUZ
FILHO:31628532
904
Date:
2021.10.21
13:23:05 BRST

*** Se impressa, verificar sua autenticidade no <http://www.1distribuidorcuritiba.com.br/autentica> usando o código 9939B2D3 ***



LÓTUS

DECLARAÇÃO

A empresa LOTUS MEDICAL LTDA inscrita sob CNPJ: 25.386.146/0001-48, declara, sob as penas da lei, que na mesma não há realização de trabalho noturno, perigoso ou insalubre por menores de 18 anos ou a realização de qualquer trabalho por menores de 16 anos, salvo na condição de aprendiz, na forma da Lei.

Curitiba, 30 de novembro de 2021

Atenciosamente,

Alechssandra Ressetti Oliveira
Diretora
RG: 5.880.489-0
CPF: 037.166.579-56

ALECHSSANDRA RESSETTI OLIVEIRA



LÓTUS MEDICAL LTDA

Rua Antônio Cândido Cavalim, 45 Loja 07 - Bairro Alto, Curitiba - PR, 82820-300

Fone: (41) 3598-4420 - licitalotus@gmail.com

Data da consulta: 01/11/2021 14:28:44

Identificação do Contribuinte - CNPJ Matriz

CNPJ: **25.386.146/0001-48**

A opção pelo Simples Nacional e/ou SIMEI abrange todos os estabelecimentos da empresa

Nome Empresarial: **LOTUS MEDICAL LTDA**

Situação Atual

Situação no Simples Nacional: **Optante pelo Simples Nacional desde 11/07/2016**

Situação no SIMEI: **NÃO enquadrado no SIMEI**

+ Mais informações

Voltar

Gerar PDF

DEMONSTRAÇÃO DE RESULTADO DO EXERCÍCIO



Entidade: LOTUS MEDICAL LTDA
 Período da Escrituração: 01/01/2020 a 31/12/2020 CNPJ: 25.386.146/0001-48
 Número de Ordem do Livro: 5
 Período Selecionado: 01 de Janeiro de 2020 a 31 de Dezembro de 2020

Descrição	Nota	Saldo anterior	Saldo atual
RESULTADO		R\$ 93.837,91	R\$ 163.637,14
RECEITA OPERACIONAL		R\$ 450.766,00	R\$ 422.805,72
REVENDA DE MERCADORIAS		R\$ 450.766,00	R\$ 422.805,72
REVENDA DE MERCADORIAS		R\$ 450.766,00	R\$ 422.805,72
REVENDA DE MERCADORIAS MERC. INTERNO		R\$ 458.808,00	R\$ 426.325,72
(-) FRETE COBRADO		R\$ (7.842,00)	R\$ (3.520,00)
(-) DEDUÇÕES DA RECEITA BRUTA		R\$ (15.498,22)	R\$ (21.403,93)
(-) IMPOSTOS S VENDAS E SERVIÇOS		R\$ (15.498,22)	R\$ (21.403,93)
(-) IMPOSTOS S VENDAS E SERVIÇOS		R\$ (15.498,22)	R\$ (21.403,93)
(-) SIMPLES NACIONAL		R\$ (15.498,22)	R\$ (21.403,93)
(-) CUSTOS PRODUTOS MERCADORIAS		R\$ (277.095,94)	R\$ (186.134,35)
SERVICOS			
CUSTOS PRODUTOS MERCADORIAS		R\$ (29,50)	R\$ 0,00
SERVICOS			
CUSTOS PRODUTOS VENDIDOS		R\$ (29,50)	R\$ 0,00
MATERIA PRIMA APLICADA		R\$ (29,50)	R\$ 0,00
(-) CUSTO DAS MERCADORIAS VENDIDAS		R\$ (277.066,44)	R\$ (186.134,35)
(-) CUSTO DAS MERCADORIAS VENDIDAS-CMV		R\$ (277.066,44)	R\$ (186.134,35)
(-) COMPRA DE MERCADORIAS		R\$ (281.726,25)	R\$ (187.812,40)
(-) DEVOLUCAO DE COMPRAS		R\$ 1.100,68	R\$ 0,00
ESTOQUE INICIAL		R\$ (17.961,02)	R\$ 23.198,20
(-) (+) ESTOQUE FINAL		R\$ 21.520,15	R\$ (21.520,15)
(-) DESPESAS OPERACIONAIS		R\$ (65.547,68)	R\$ (52.258,42)
(-) DESPESAS GERAIS		R\$ (60.106,61)	R\$ (50.488,42)
(-) DESPESAS COM PESSOAL		R\$ (33.731,51)	R\$ (24.494,03)
(-) SALARIOS E ORDENADOS		R\$ (19.522,68)	R\$ (10.702,65)
(-) DESCANSO SEM. REM-DSR		R\$ 0,00	R\$ (117,14)
(-) HORAS EXTRAS		R\$ 0,00	R\$ (488,07)
(-) 13o SALARIO		R\$ (1.626,89)	R\$ (728,30)
(-) PRO LABORE		R\$ (10.890,00)	R\$ (11.495,00)
(-) FGTS		R\$ (1.691,94)	R\$ (962,87)
(-) DESPESAS ADMINISTRATIVAS		R\$ (26.375,10)	R\$ (25.994,39)
(-) TELEFONE INTERNET COMUNICACAO		R\$ (1.720,98)	R\$ (1.355,00)
(-) AGUA - SANEAMENTO		R\$ (1.104,00)	R\$ (1.150,00)
(-) ENERGIA ELETRICA		R\$ (1.884,24)	R\$ (2.120,00)
(-) MATERIAL DE EXPEDIENTE		R\$ (1.308,00)	R\$ (787,00)
(-) ASSESSORIA CONTABIL TRIBUTARIA		R\$ (3.490,00)	R\$ (3.900,00)
(-) DEPRECIACAO AMORTIZACAO		R\$ (11.819,26)	R\$ (11.819,26)
IPTU		R\$ (473,50)	R\$ 0,00
(-) MATERIAL DE LIMPEZA		R\$ 0,00	R\$ (398,00)
(-) COMBUSTIVEIS E LUBRIFICANTES		R\$ (2.970,00)	R\$ (2.300,00)
DESPESAS COM VEICULOS		R\$ (260,00)	R\$ 0,00
(-) IPVA LICENCIAM. DPVAT TAXA		R\$ 0,00	R\$ (1.290,00)
VEICULOS			
JUNTA COMERCIAL - TAXAS DIVS.		R\$ (190,20)	R\$ 0,00
COFA E COZINHA		R\$ (746,00)	R\$ 0,00
(-) JUROS S IMPOSTOS		R\$ 0,00	R\$ (875,13)
JUROS MULTAS POR ATRASO		R\$ (289,42)	R\$ 0,00
DESPESAS DIVERSAS		R\$ (119,50)	R\$ 0,00
(-) RESULTADO FINANCEIRO LIQUIDO		R\$ (5.441,07)	R\$ (1.770,00)
RECEITAS FINANCEIRAS		R\$ 375,00	R\$ 0,00
DESCONTOS OBTIDOS		R\$ 375,00	R\$ 0,00
(-) DESPESAS FINANCEIRAS		R\$ (5.816,07)	R\$ (1.770,00)
(-) DESPESAS BANCARIAS		R\$ (364,95)	R\$ (1.770,00)
JUROS E ENCARGOS S EMPRESTIMOS		R\$ (5.451,12)	R\$ 0,00
RECEITAS E DESP. NAO OPERACIONAIS		R\$ 1.213,75	R\$ 628,12
RECEITAS E DESP. NAO OPERACIONAIS		R\$ 1.213,75	R\$ 628,12
RECEITAS E DESP. NAO OPERACIONAIS		R\$ 1.213,75	R\$ 628,12
RECEITAS NAO OPERACIONAIS		R\$ 1.213,75	R\$ 628,12

Este documento é parte integrante de escrituração cuja autenticação se comprova pelo recibo de número D0.A0.11.85.66.36.92.80.8A.FA.77.36.00.68.D5.2B.07.72.00.A2-5, nos termos do Decreto nº 8.683/2016.

Este relatório foi gerado pelo Sistema Público de Escrituração Digital – Sped

Versão 8.0.5 do Visualizador