

Julgamento de Propostas

UASG 927538 - FUNDO MUNICIPAL DE SAUDE DE CATALAO

Pregão nº: 102022

Modo de Disputa: Aberto/Fechado

Selecione a proposta para efetuar o julgamento:

Item: 4 - Ambulância Qtde Solicitada: 2 Qtde Aceita: 0 Valor Máximo Aceitável: R\$ 617.230,4600

Tratamento Diferenciado: -

Aplicabilidade Decreto 7174: Não

Aplicabilidade Margem de Preferência: Não

Intervalo mínimo entre lances: -

CNPJ/CPF	Razão Social/Nome	Qtde Ofertada	Melhor Lance (R\$)	Data do Último Lance	Valor (R\$) Negociado	Situação Proposta	Anexo
33.430.640/0001-90	MEGA COMERCIAL E SERVICOS EIRELI	2	590.000,0000	12/05/2022 09:39:58:177			
<p>Marca: renault Fabricante: renault Modelo / Versão: l1h1</p> <p>Descrição detalhada do objeto ofertado: <u>VEÍCULO AUTOMOTOR TIPO FURGÃO AMBULÂNCIA 1 MACA - simples remoção, tipo furgão original de fábrica, adaptado para AMBULÂNCIA SIMPLES REMOÇÃO, 0km (zero quilometro), ano de fabricação não inferior...</u></p> <p>Porte da Empresa: ME/EPP Declaração ME/EPP: Sim Participou Convocação Desempate ME/EPP: Não Situação Convocação Etapa Fechada: Convocado</p> <p style="text-align: right;">Consultar</p>							
14.270.164/0001-43	CONCEITO VEICULOS ESPECIAIS LTDA	2	616.000,0000	12/05/2022 09:00:02:840			
<p>Marca: RENAULT Fabricante: RENAULT Modelo / Versão: RENAULT MASTER L1H1</p> <p>Descrição detalhada do objeto ofertado: <u>VEÍCULO AUTOMOTOR TIPO FURGÃO AMBULÂNCIA 1 MACA - simples remoção, tipo furgão original de fábrica, adaptado para AMBULÂNCIA SIMPLES REMOÇÃO, 0km (zero quilometro), ano de fabricação 2022/2022, Especi...</u></p> <p>Porte da Empresa: ME/EPP Declaração ME/EPP: Sim Participou Convocação Desempate ME/EPP: Não Situação Convocação Etapa Fechada: Convocado</p> <p style="text-align: right;">Consultar</p>							
03.353.258/0001-60	BELABRU COMERCIO REPRESENTACOES LTDA	2	617.200,0000	12/05/2022 09:00:02:840			
<p>Marca: MERCEDES-BENZ Fabricante: MERCEDES-BENZ Modelo / Versão: SPRINTER</p> <p>Descrição detalhada do objeto ofertado: <u>MERCEDES BENZ SPRINTER AMBULANCIA CONFORME EDITAL....</u></p> <p>Porte da Empresa: ME/EPP Declaração ME/EPP: Sim Participou Convocação Desempate ME/EPP: Não Situação Convocação Etapa Fechada: Convocado</p> <p style="text-align: right;">Consultar</p>							
25.221.853/0001-84	T M SEIXAS ALVES SOUZA EIRELI	2	617.230,4600	12/05/2022 09:00:02:840			
<p>Marca: FIAT Fabricante: FIAT Modelo / Versão: DUCATO</p> <p>Descrição detalhada do objeto ofertado: <u>VEÍCULO AUTOMOTOR TIPO FURGÃO AMBULÂNCIA 1 MACA - simples remoção, tipo furgão original de fábrica, adaptado para AMBULÂNCIA SIMPLES REMOÇÃO, 0km (zero quilometro), ano de fabricação não inferior a 20...</u></p> <p>Porte da Empresa: ME/EPP Declaração ME/EPP: Sim Participou Convocação Desempate ME/EPP: Não Situação Convocação Etapa Fechada: Convocado</p> <p style="text-align: right;">Consultar</p>							

Para mais informações sobre o porte da empresa, clique [aqui](#).

Observações:

Julgamento de Propostas

UASG 927538 - FUNDO MUNICIPAL DE SAUDE DE CATALAO

Pregão nº: 102022

Modo de Disputa: Aberto/Fechado

Selecione a proposta para efetuar o julgamento:

Item: 5 - Ambulância Qtde Solicitada: 1 Qtde Aceita: 0 Valor Máximo Aceitável: R\$ 318.333,3300

Tratamento Diferenciado: -

Aplicabilidade Decreto 7174: Não

Aplicabilidade Margem de Preferência: Não

Intervalo mínimo entre lances: -

CNPJ/CPF	Razão Social/Nome	Qtde Ofertada	Melhor Lance (R\$)	Data do Último Lance	Valor (R\$) Negociado	Situação Proposta	Anexo
33.430.640/0001-90	MEGA COMERCIAL E SERVICOS EIRELI	1	310.000,0000	12/05/2022 09:36:33:710			
<p>Marca: renault Fabricante: renault Modelo / Versão: L2H2</p> <p>Descrição detalhada do objeto ofertado: <u>VEÍCULO AUTOMOTOR TIPO AMBULÂNCIA 2 MACAS - simples remoção tipo furgão original de fábrica, 0km, ano de fabricação não inferior a 2022, adaptado para AMBULÂNCIA SIMPLES REMOÇÃO, Especificação...</u></p> <p>Porte da Empresa: ME/EPP Declaração ME/EPP: Sim Participou Convocação Desempate ME/EPP: Não Situação Convocação Etapa Fechada: Convocado</p> <p style="text-align: right;">Consultar</p>							
23.821.956/0001-50	COMERCIAL DINAMICA DE VEICULOS LTDA	1	310.000,0000	12/05/2022 09:32:30:580			
<p>Marca: RENAULT Fabricante: RENAULT DO BRASIL Modelo / Versão: MASTER L2H2 AMBULÂNCIA 2.3 TURBODIESEL 2022/2023</p> <p>Descrição detalhada do objeto ofertado: <u>VEÍCULO AUTOMOTOR TIPO AMBULÂNCIA 2 MACAS - simples remoção tipo furgão original de fábrica, 0km, ano de fabricação 2022/2022, adaptado para AMBULÂNCIA SIMPLES REMOÇÃO, MOVIDO A DIESEL, COM AR CONDIC...</u></p> <p>Porte da Empresa: ME/EPP Declaração ME/EPP: Sim Participou Convocação Desempate ME/EPP: Não Situação Convocação Etapa Fechada: Convocado</p> <p style="text-align: right;">Consultar</p>							
14.270.164/0001-43	CONCEITO VEICULOS ESPECIAIS LTDA	1	318.000,0000	12/05/2022 09:00:02:840			
<p>Marca: RENAULT Fabricante: RENAULT Modelo / Versão: RENAULT MASTER L2H2</p> <p>Descrição detalhada do objeto ofertado: <u>VEÍCULO AUTOMOTOR TIPO AMBULÂNCIA 2 MACAS - simples remoção tipo furgão original de fábrica, 0km, ano de fabricação 2022/2022, adaptado para AMBULÂNCIA SIMPLES REMOÇÃO, MOVIDO A DIESEL, COM AR CONDIC...</u></p> <p>Porte da Empresa: ME/EPP Declaração ME/EPP: Sim Participou Convocação Desempate ME/EPP: Não Situação Convocação Etapa Fechada: Convocado</p> <p style="text-align: right;">Consultar</p>							
03.353.258/0001-60	BELABRU COMERCIO REPRESENTACOES LTDA	1	318.300,0000	12/05/2022 09:00:02:840			
<p>Marca: MERCEDES-BENZ Fabricante: MERCEDES-BENZ Modelo / Versão: SPRINTER</p> <p>Descrição detalhada do objeto ofertado: <u>MERCEDES BENZ SPRINTER AMBULANCIA CONFORME EDITAL....</u></p> <p>Porte da Empresa: ME/EPP Declaração ME/EPP: Sim Participou Convocação Desempate ME/EPP: Não Situação Convocação Etapa Fechada: Convocado</p> <p style="text-align: right;">Consultar</p>							
25.221.853/0001-84	T M SEIXAS ALVES SOUZA EIRELI	1	350.000,0000	12/05/2022 09:00:02:840			
<p style="text-align: right;">Consultar</p>							

MEGA COMERCIAL E SERVIÇOS EIRELI

CNPJ Nº 33.430.640.0001/90

PROPOSTA DE PREÇOS

AO, FUNDO MUNICIPAL DE SAUDE DE CATALAO

Código da UASG: 927538

Pregão Eletrônico Nº 10/2022

Prezados Senhores

Apresentamos nossa proposta de preços para os itens abaixo relacionados objetivando o fornecimento a essa entidade, de acordo com relação solicitada;

O prazo de validade de nossa Proposta é o previsto no edital.

Item	Qtd e	Und	Descrição	Vi. Unit. R\$	VL. Total R\$
04	2		VEÍCULO AUTOMOTOR TIPO FURGÃO AMBULÂNCIA 1 MACA - simples remoção, tipo furgão original de fábrica, adaptado para AMBULÂNCIA SIMPLES REMOÇÃO, 0km (zero quilometro), ano de fabricação não inferior a 2022. Especificações técnicas mínimas: com capacidade de volume não inferior a 7 metros cúbicos no total; a Diesel; Equipado com todos os equipamentos de série não especificados e exigidos pelo CONTRAN; A estrutura da cabine e da carroceria será original, construída em aço. O painel elétrico	R\$ 308.615,23	R\$ 617.230,46

MEGA COMERCIAL E SERVIÇOS EIRELI

CNPJ Nº 33.430.640.0001/90

		<p>interno deverá possuir 02 tomadas p/ 12V (DC). As tomadas elétricas deverão manter uma distância mínima de 31cm de qualquer tomada de oxigênio. A iluminação do compartimento de atendimento deve ser de 02 tipos: natural e artificial - deverá ser feita por no mínimo 04 luminárias, instaladas no teto, com diâmetro mínimo de 150mm, em base estampada em alumínio ou injetada em plástico em modelo LED. A iluminação extrna deverá contar com holofote tipo farol articulado regulado manualmente na parte traseira da carroceria, com acionamento independente e foco direcional ajustável 180° na vertical. Deverá possuir 01 sinalizador principal do tipo barra linear ou em formato de arco ou similar, com módulo único, 02 sinalizadores na parte traseira da ambulância na cor vermelha, com frequência mínima de 90 flashes por minuto quando acionado, com lente injetada de policarbonato. Podendo utilizar um dos conceitos de LED. Sinalizador acústico com amplificador de potência mínima de 100 W RMS @13,8 Vcc, mínimo de 03 tons distintos, sistema de megafone com ajuste de ganho e pressão sonora a 1 m. de no mín. 100 dB @13,8 Vcc; Sistema fixo de oxigênio (rede integrada) contendo: 01</p>		
--	--	---	--	--

**MEGA COMERCIAL E SERVIÇOS EIRELI - Av. Marconi, S/N, Qd. 21, Lt. 13, Jardim Planalto - Goiânia, Goiás, CEP - 74.333-160, fone: 62 - 4101-1908- CNPJ Nº 33.430.640.0001/90
E-mail: megacomercial2020@bol.com.br**

MEGA COMERCIAL E SERVIÇOS EIRELI**CNPJ Nº 33.430.640.0001/90**

		<p>cilindro de oxigênio de no mínimo 16l. Em suporte individual, com cintas reguláveis e mecanismo confiável resistente a vibrações, trepidações e/ou capotamentos, possibilitando receber cilindros de capacidade diferentes, equipado com válvula pré-regulada p/ 3,5 a 4,0 kgf/cm² e manômetro; Na região da bancada deverá existir uma régua e possuir: fluxômetro, umidificador para O₂ e aspirador tipo venturi, com roscas padrão ABNT. Conexões IN/OUT normatizadas pela ABNT. A climatização do salão deverá permitir o resfriamento/aquecimento. O compartimento do motorista deverá ser fornecido com o sistema original do fabricante do chassi ou homologado pela fábrica para ar condicionado, ventilação, aquecedor e desembaçador. Para o compartimento do paciente deverá ser fornecido original do fabricante do chassi ou homologado pela fábrica um sistema de ar condicionado, com aquecimento e ventilação tipo exaustão lateral nos termos do item 5.12 da NBR 14.561. Sua capacidade térmica deverá ser com mínimo de 26.000 BTUs e unidade condensadora de teto. Maca retrátil, com no mínimo 1.900 mm de comprimento, com a cabeceira voltada para frente; com pés dobráveis, sistema escamoteável; provida de rodízios, 03 cintos de segurança fixos que permitam perfeita segurança e desengate rápido. Acompanha: colchonete; Balaústre: deverá ter 02 pega-mão no teto do salão de atendimento. Ambos posicionados próximos às bordas da maca, sentido traseira-frente do veículo. Confeccionado em alumínio de no mínimo 1 polegada de diâmetro, com 03 pontos de fixação no teto, instalados sobre o eixo longitudinal do compartimento através de parafusos e com 02 sistema de suporte de soro deslizável, devendo possuir 02 ganchos cada para frascos de soro. Piso: deverá ser resistente a tráfego pesado, revestido com material tipo vinil ou similar em cor clara, de alta resistência, lavável, impermeável, antiderrapante mesmo quando molhado. Armário: armário em</p>	
--	--	---	--

MEGA COMERCIAL E SERVIÇOS EIRELI - Av. Marconi, S/N, Qd. 21, Lt. 13, Jardim Planalto -
Golânia, Goiás, CEP - 74.333-160, fone: 62 - 4101-1908- CNPJ Nº 33.430.640.0001/90
E-mail: megacomercial2020@bol.com.br

MEGA COMERCIAL E SERVIÇOS EIRELI

CNPJ Nº 33.430.640.0001/90

		<p>um só lado da viatura (lado esquerdo). As portas devem ser dotadas de trinco para impedir a abertura espontânea das mesmas durante o deslocamento. Deverá possuir um armário tipo bancada para acomodação de equipamentos com batente frontal de 50mm, para apoio de equipamentos e medicamentos, com aproximadamente 1m de comprimento por 0,40m de profundidade, com uma altura de 0,70m; Kit multimídia completo com alto falantes e tweeter nas portas. Com garantia de no mínimo 12 (doze) meses contra defeitos de fabricação. Deve ser entregue com o Certificado de Registro do Veículo (CRV/CRVL) e emplacamento em nome do Fundo Municipal de Saúde de Catalão.</p> <p>CONFORME O EDITAL ,MARCA RENAULT, MODELO L1H1</p>		
<u>5</u>	<u>1</u>	<p>VEÍCULO AUTOMOTOR TIPO AMBULÂNCIA 2 MACAS - simples remoção tipo furgão original de fábrica, 0km, ano de fabricação não inferior a 2022, adaptado para AMBULÂNCIA SIMPLES REMOÇÃO. Especificações técnicas mínimas: com capacidade de volume não inferior a 10 metros cúbicos no total; VEÍCULO AUTOMOTOR TIPO FURGÃO AMBULÂNCIA 1 MACA - simples remoção, tipo furgão original de fábrica, adaptado para AMBULÂNCIA SIMPLES REMOÇÃO, 0km (zero quilometro), ano de fabricação não inferior a 2022. Especificações técnicas mínimas: com capacidade de volume não inferior a 7 metros cúbicos no total; a Diesel; Equipado com todos os equipamentos de série não especificados e exigidos pelo CONTRAN; A estrutura da cabine e da carroceria será original, construída</p>	R\$ 318.333,33	R\$ 318.333,33

MEGA COMERCIAL E SERVIÇOS EIRELI - Av. Marconi, 5/N, Qd. 21, Lt. 13, Jardim Planalto - Goiânia, Goiás, CEP - 74.333-160, fone: 62 - 4101-1908- CNPJ Nº 33.430.640.0001/90
 E-mail: megacomercial2020@bol.com.br

MEGA COMERCIAL E SERVIÇOS EIRELI**CNPJ Nº 33.430.640.0001/90**

		<p>em aço. O painel elétrico interno deverá possuir 02 tomadas p/ 12V (DC). As tomadas elétricas deverão manter uma distância mínima de 31cm de qualquer tomada de oxigênio. A iluminação do compartimento de atendimento deve ser de 02 tipos: natural e artificial - deverá ser feita por no mínimo 04 luminárias, instaladas no teto, com diâmetro mínimo de 150mm, em base estampada em alumínio ou injetada em plástico em modelo LED. A iluminação extra deverá contar com holofote tipo farol articulado regulado manualmente na parte traseira da carroceria, com acionamento independente e foco direcional ajustável 180° na vertical. Deverá possuir 01 sinalizador principal do tipo barra linear ou em formato de arco ou similar, com módulo único, 02 sinalizadores na parte traseira da ambulância na cor vermelha, com frequência mínima de 90 flashes por minuto quando acionado, com lente injetada de policarbonato. Podendo utilizar um dos conceitos de LED. Sinalizador acústico com amplificador de potência mínima de 100 W RMS @13,8 Vcc, mínimo de 03 tons distintos, sistema de megafone com ajuste de ganho e pressão sonora a 1 m. de no mín. 100 dB @13,8 Vcc; Sistema fixo de oxigênio (rede integrada) contendo: 01 cilindro de oxigênio de no mínimo 16l. Em suporte individual, com cintas reguláveis e mecanismo confiável resistente a vibrações, trepidações e/ou capotamentos, possibilitando receber cilindros de capacidade diferentes, equipado com válvula pré-regulada p/ 3,5 a 4,0 kgf/cm² e manômetro; Na região da bancada deverá existir uma régua e possuir: fluxômetro, umidificador para O₂ e aspirador tipo venturi, com roscas padrão ABNT. Conexões IN/OUT normatizadas pela ABNT. A climatização do salão deverá permitir o resfriamento/aquecimento. O compartimento do motorista deverá ser fornecido com o sistema original do fabricante do chassi ou homologado pela fábrica para ar condicionado, ventilação, aquecedor e desembaçador.</p>	
--	--	--	--

MEGA COMERCIAL E SERVIÇOS EIRELI - Av. Marconi, S/N, Qd. 21, Lt. 13, Jardim Planalto - Goiânia, Goiás, CEP - 74.333-160, fone: 62 - 4101-1908- CNPJ Nº 33.430.640.0001/90
E-mail: megacomercial2020@bol.com.br

MEGA COMERCIAL E SERVIÇOS EIRELI

CNPJ Nº 33.430.640.0001/90

		<p>Para o compartimento do paciente deverá ser fornecido original do fabricante do chassi ou homologado pela fábrica um sistema de ar condicionado, com aquecimento e ventilação tipo exaustão lateral nos termos do item 5.12 da NBR 14.561. Sua capacidade térmica deverá ser com mínimo de 26.000 BTUs e unidade condensadora de teto. Maca retrátil, com no mínimo 1.900 mm de comprimento, com a cabeceira voltada para frente; com pés dobráveis, sistema escamoteável; provida de rodízios, 03 cintos de segurança fixos que permitam perfeita segurança e desengate rápido. Acompanha: colchonete; Balaústre: deverá ter 02 pega-mão no teto do salão de atendimento. Ambos posicionados próximos às bordas da maca, sentido traseira-frente do veículo. Confeccionado em alumínio de no mínimo 1 polegada de diâmetro, com 03 pontos de fixação no teto, instalados sobre o eixo longitudinal do compartimento através de parafusos e com 02 sistema de suporte de soro deslizável, devendo possuir 02 ganchos cada para frascos de soro. Piso: deverá ser resistente a tráfego pesado, revestido com material tipo vinil ou similar em cor clara, de alta resistência, lavável, impermeável, antiderrapante mesmo quando molhado. Armário: armário em um só lado da viatura (lado esquerdo). As portas devem ser dotadas de trinco para impedir a abertura espontânea das mesmas durante o deslocamento. Deverá possuir um armário tipo bancada para acomodação de equipamentos com batente frontal de 50mm, para apoio de equipamentos e medicamentos, com aproximadamente 1m de comprimento por 0,40m de profundidade, com uma altura de 0,70m; Kit multimídia completo com alto falantes e tweeter nas portas. Com garantia de no mínimo 12 (doze) meses contra defeitos de fabricação. Deve ser entregue com o Certificado de Registro do Veículo (CRV/CRVL) e emplacamento em nome do Fundo Municipal de Saúde de Catalão</p> <p>CONFORME O EDITAL, MARCA</p>	
--	--	---	--

MEGA COMERCIAL E SERVIÇOS EIRELI - Av. Marconi, S/N, Qd. 21, Lt. 13, Jardim Planalto - Goiânia, Goiás, CEP - 74.333-160, fone: 62 - 4101-1908- CNPJ Nº 33.430.640.0001/90
E-mail: megacomercial2020@bol.com.br

MEGA COMERCIAL E SERVIÇOS EIRELI

CNPJ Nº 33.430.640.0001/90

		RENAULT, MODELO L2H2		
<u>06</u>	<u>3</u>	<p>VEÍCULO AUTOMOTOR TIPO VAN COM ACESSIBILIDADE - 0km (zero quilometro). Especificações mínimas: com 16 lugares (motorista e passageiros); Cor: branca; com acento adaptado para um cadeirante com bancos reclinável. Ano de fabricação/modelo: 2021/2022; Motor turbo, a diesel; Sistema ESP (Programa Eletrônico de Estabilidade); Freios ABS (autobloqueio de freios) e EBD (distribuição eletrônica da força da frenagem); Direção hidráulica; Caixa de câmbio manual de 06 (seis) marchas a frente e 01 ré; Suspensão dianteira com conjuntos de molas parabólicas, com amortecedores hidráulicos de duplo efeito e barra estabilizadora, suspensão traseira rígido com molas parabólicas, com amortecedores; Bancos de passageiros reclináveis, com cintos de segurança retráteis; Poltrona do motorista com regulagem de altura (pneumático-hidráulica) e cinto de segurança de 03 pontas; Vidro dianteiro elétrico; Ar condicionado com</p>	R\$ 283.352,93	R\$ 850.058,79

MEGA COMERCIAL E SERVIÇOS EIRELI

CNPJ Nº 33.430.640.0001/90

			<p>saídas traseiras; Tacógrafo digital; Faróis de neblina; Alarme sonoro de advertência</p> <p>de luzes acesas; Retrovisores externos com dupla visão; Retrovisores externos com regulagem elétrica; Airbag condutor; Barra de proteção lateral nas portas; Chave com comando de travamento a distância por radiofrequência; Iluminação lateral externa; Protetor do cárter do motor e da caixa de câmbio; Retrovisores externos com setas de direção integradas; Computador de bordo; Sensor e câmera de ré; Porta lateral corredeira; Som com entrada USB rádio FM/AM com alto falantes; Travas elétricas em todas as portas; Roda aro 16; Insulfilme de acordo com o autorizado pela legislação. Deve ser entregue com o Certificado de Registro do Veículo (CRV/CRVL) e emplacamento em nome do Fundo Municipal de Saúde de Catalão.</p> <p>CONFORME O EDITAL MARCA RENAULT, MODELO L3H2 VITRÉ</p>		

Prazo de pagamento: conforme o edital.

Prazo de entrega: conforme o edital

Garantia: Conforme Manual do Fabricante e edital

Nossa proposta está incluso material, mão-de-obra a serem aplicados de forma direta e indireta, todos os impostos, fretes, e demais custos;

CONTA BANCÁRIA: Banco do Brasil, Agência nº 1841-4, Conta Corrente nº 52.753-0

Goiânia, 12 de Abril de 2022.

MEGA COMERCIAL E SERVIÇOS EIRELI

CNPJ Nº 33.430.640.0001/90

Guarany Celso do Silveira Junior

MEGA COMERCIAL E SERVIÇOS EIRELI

CNPJ Nº 33.430.640.0001/90



MEGA COMERCIAL E SERVIÇOS EIRELI

CNPJ N° 33.430.640.0001/90

PROPOSTA DE PREÇOS

AO, FUNDO MUNICIPAL DE SAUDE DE CATALAO

Código da UASG: 927538

Pregão Eletrônico N° 10/2022

Prezados Senhores

Apresentamos nossa proposta de preços para os itens abaixo relacionados objetivando o fornecimento a essa entidade, de acordo com relação solicitada;

O prazo de validade de nossa Proposta é o previsto no edital.

Item	Qtd e	Und	Descrição	Vi. Unit. R\$	VL. Total R\$
04	2		VEÍCULO AUTOMOTOR TIPO FURGÃO AMBULÂNCIA 1 MACA - simples remoção, tipo furgão original de fábrica, adaptado para AMBULÂNCIA SIMPLES REMOÇÃO, 0km (zero quilometro), ano de fabricação não inferior a 2022. Especificações técnicas mínimas: com capacidade de volume não inferior a 7 metros cúbicos no total; a Diesel; Equipado com todos os equipamentos de série não especificados e exigidos pelo CONTRAN; A estrutura da cabine e da carroceria será original, construída em aço. O painel elétrico	R\$ 295.000,00	R\$ 590.000,00

MEGA COMERCIAL E SERVIÇOS EIRELI - Av. Marconi, S/N, Qd. 21, Lt. 13, Jardim Planalto - Goiânia, Goiás, CEP - 74.333-160, fone: 62 - 4101-1908- CNPJ N° 33.430.640.0001/90
E-mail: megacomercial2020@bol.com.br

MEGA COMERCIAL E SERVIÇOS EIRELI

CNPJ Nº 33.430.640.0001/90

		<p>interno deverá possuir 02 tomadas p/ 12V (DC). As tomadas elétricas deverão manter uma distância mínima de 31cm de qualquer tomada de oxigênio. A iluminação do compartimento de atendimento deve ser de 02 tipos: natural e artificial - deverá ser feita por no mínimo 04 luminárias, instaladas no teto, com diâmetro mínimo de 150mm, em base estampada em alumínio ou injetada em plástico em modelo LED. A iluminação extrna deverá contar com holofote tipo farol articulado regulado manualmente na parte traseira da carroceria, com acionamento independente e foco direcional ajustável 180° na vertical. Deverá possuir 01 sinalizador principal do tipo barra linear ou em formato de arco ou similar, com módulo único, 02 sinalizadores na parte traseira da ambulância na cor vermelha, com frequência mínima de 90 flashes por minuto quando acionado, com lente injetada de policarbonato. Podendo utilizar um dos conceitos de LED. Sinalizador acústico com amplificador de potência mínima de 100 W RMS @13,8 Vcc, mínimo de 03 tons distintos, sistema de megafone com ajuste de ganho e pressão sonora a 1 m. de no mín. 100 dB @13,8 Vcc; Sistema fixo de oxigênio (rede integrada) contendo: 01</p>	
--	--	---	--

MEGA COMERCIAL E SERVIÇOS EIRELI - Av. Marconi, S/N, Qd. 21, Lt. 13, Jardim Planalto -
Golânia, Goiás, CEP - 74.333-160, fone: 62 - 4101-1908- CNPJ Nº 33.430.640.0001/90
E-mail: megacomercial2020@bol.com.br

MEGA COMERCIAL E SERVIÇOS EIRELI

CNPJ Nº 33.430.640.0001/90

		<p>cilindro de oxigênio de no mínimo 16l. Em suporte individual, com cintas reguláveis e mecanismo confiável resistente a vibrações, trepidações e/ou capotamentos, possibilitando receber cilindros de capacidade diferentes, equipado com válvula pré-regulada p/ 3,5 a 4,0 kgf/cm² e manômetro; Na região da bancada deverá existir uma régua e possuir: fluxômetro, umidificador para O₂ e aspirador tipo venturi, com roscas padrão ABNT. Conexões IN/OUT normatizadas pela ABNT. A climatização do salão deverá permitir o resfriamento/aquecimento. O compartimento do motorista deverá ser fornecido com o sistema original do fabricante do chassi ou homologado pela fábrica para ar condicionado, ventilação, aquecedor e desembaçador. Para o compartimento do paciente deverá ser fornecido original do fabricante do chassi ou homologado pela fábrica um sistema de ar condicionado, com aquecimento e ventilação tipo exaustão lateral nos termos do item 5.12 da NBR 14.561. Sua capacidade térmica deverá ser com mínimo de 26.000 BTUs e unidade condensadora de teto. Maca retrátil, com no mínimo 1.900 mm de comprimento, com a cabeceira voltada para frente; com pés dobráveis, sistema escamoteável; provida de rodízios, 03 cintos de segurança fixos que permitam perfeita segurança e desengate rápido. Acompanha: colchonete; Balaústre: deverá ter 02 pega-mão no teto do salão de atendimento. Ambos posicionados próximos às bordas da maca, sentido traseira-frente do veículo. Confeccionado em alumínio de no mínimo 1 polegada de diâmetro, com 03 pontos de fixação no teto, instalados sobre o eixo longitudinal do compartimento através de parafusos e com 02 sistema de suporte de soro deslizável, devendo possuir 02 ganchos cada para frascos de soro. Piso: deverá ser resistente a tráfego pesado, revestido com material tipo vinil ou similar em cor clara, de alta resistência, lavável, impermeável, antiderrapante mesmo quando molhado. Armário: armário em</p>	
--	--	---	--

MEGA COMERCIAL E SERVIÇOS EIRELI - Av. Marconi, S/N, Qd. 21, Lt. 13, Jardim Planalto -
Goiânia, Goiás, CEP - 74.333-160, fone: 62 - 4101-1908- CNPJ Nº 33.430.640.0001/90
E-mail: megacomercial2020@bol.com.br

MEGA COMERCIAL E SERVIÇOS EIRELI

CNPJ Nº 33.430.640.0001/90

		<p>um só lado da viatura (lado esquerdo). As portas devem ser dotadas de trinco para impedir a abertura espontânea das mesmas durante o deslocamento. Deverá possuir um armário tipo bancada para acomodação de equipamentos com batente frontal de 50mm, para apoio de equipamentos e medicamentos, com aproximadamente 1m de comprimento por 0,40m de profundidade, com uma altura de 0,70m; Kit multimídia completo com alto falantes e tweeter nas portas. Com garantia de no mínimo 12 (doze) meses contra defeitos de fabricação. Deve ser entregue com o Certificado de Registro do Veículo (CRV/CRVL) e emplacamento em nome do Fundo Municipal de Saúde de Catalão.</p> <p>CONFORME O EDITAL ,MARCA RENAULT, MODELO L1H1</p>		
<u>5</u>	<u>1</u>	<p>VEÍCULO AUTOMOTOR TIPO AMBULÂNCIA 2 MACAS - simples remoção tipo furgão original de fábrica, 0km, ano de fabricação não inferior a 2022, adaptado para AMBULÂNCIA SIMPLES REMOÇÃO. Especificações técnicas mínimas: com capacidade de volume não inferior a 10 metros cúbicos no total; VEÍCULO AUTOMOTOR TIPO FURGÃO AMBULÂNCIA 1 MACA - simples remoção, tipo furgão original de fábrica, adaptado para AMBULÂNCIA SIMPLES REMOÇÃO, 0km (zero quilometro), ano de fabricação não inferior a 2022. Especificações técnicas mínimas: com capacidade de volume não inferior a 7 metros cúbicos no total; a Diesel; Equipado com todos os equipamentos de série não especificados e exigidos pelo CONTRAN; A estrutura da cabine e da carroceria será original, construída</p>	<p>R\$ 310.000,00</p>	<p>R\$ 310.000,00</p>

MEGA COMERCIAL E SERVIÇOS EIRELI - Av. Marconi, 5/N, Qd. 21, Lt. 13, Jardim Planalto – Goiânia, Goiás, CEP – 74.333-160, fone: 62 – 4101-1908- CNPJ Nº 33.430.640.0001/90
E-mail: megacomercial2020@bol.com.br

MEGA COMERCIAL E SERVIÇOS EIRELI

CNPJ Nº 33.430.640.0001/90

		<p>em aço. O painel elétrico interno deverá possuir 02 tomadas p/ 12V (DC). As tomadas elétricas deverão manter uma distância mínima de 31cm de qualquer tomada de oxigênio. A iluminação do compartimento de atendimento deve ser de 02 tipos: natural e artificial - deverá ser feita por no mínimo 04 luminárias, instaladas no teto, com diâmetro mínimo de 150mm, em base estampada em alumínio ou injetada em plástico em modelo LED. A iluminação extra deverá contar com holofote tipo farol articulado regulado manualmente na parte traseira da carroceria, com acionamento independente e foco direcional ajustável 180° na vertical. Deverá possuir 01 sinalizador principal do tipo barra linear ou em formato de arco ou similar, com módulo único, 02 sinalizadores na parte traseira da ambulância na cor vermelha, com frequência mínima de 90 flashes por minuto quando acionado, com lente injetada de policarbonato. Podendo utilizar um dos conceitos de LED. Sinalizador acústico com amplificador de potência mínima de 100 W RMS @13,8 Vcc, mínimo de 03 tons distintos, sistema de megafone com ajuste de ganho e pressão sonora a 1 m. de no min. 100 dB @13,8 Vcc; Sistema fixo de oxigênio (rede integrada) contendo: 01 cilindro de oxigênio de no mínimo 16l. Em suporte individual, com cintas reguláveis e mecanismo confiável resistente a vibrações, trepidações e/ou capotamentos, possibilitando receber cilindros de capacidade diferentes, equipado com válvula pré-regulada p/ 3,5 a 4,0 kgf/cm² e manômetro; Na região da bancada deverá existir uma régua e possuir: fluxômetro, umidificador para O₂ e aspirador tipo venturi, com roscas padrão ABNT. Conexões IN/OUT normatizadas pela ABNT. A climatização do salão deverá permitir o resfriamento/aquecimento. O compartimento do motorista deverá ser fornecido com o sistema original do fabricante do chassi ou homologado pela fábrica para ar condicionado, ventilação, aquecedor e desembaçador.</p>	
--	--	--	--

MEGA COMERCIAL E SERVIÇOS EIRELI - Av. Marconi, 5/N, Qd. 21, Lt. 13, Jardim Planalto - Goiânia, Goiás, CEP - 74.333-160, fone: 62 - 4101-1908- CNPJ Nº 33.430.640.0001/90
E-mail: megacomercial2020@bol.com.br

MEGA COMERCIAL E SERVIÇOS EIRELI

CNPJ Nº 33.430.640.0001/90

		<p>Para o compartimento do paciente deverá ser fornecido original do fabricante do chassi ou homologado pela fábrica um sistema de ar condicionado, com aquecimento e ventilação tipo exaustão lateral nos termos do item 5.12 da NBR 14.561. Sua capacidade térmica deverá ser com mínimo de 26.000 BTUs e unidade condensadora de teto. Maca retrátil, com no mínimo 1.900 mm de comprimento, com a cabeceira voltada para frente; com pés dobráveis, sistema escamoteável; provida de rodízios, 03 cintos de segurança fixos que permitam perfeita segurança e desengate rápido. Acompanha: colchonete; Balaústre: deverá ter 02 pega-mão no teto do salão de atendimento. Ambos posicionados próximos às bordas da maca, sentido traseira-frente do veículo. Confeccionado em alumínio de no mínimo 1 polegada de diâmetro, com 03 pontos de fixação no teto, instalados sobre o eixo longitudinal do compartimento através de parafusos e com 02 sistema de suporte de soro deslizável, devendo possuir 02 ganchos cada para frascos de soro. Piso: deverá ser resistente a tráfego pesado, revestido com material tipo vinil ou similar em cor clara, de alta resistência, lavável, impermeável, antiderrapante mesmo quando molhado. Armário: armário em um só lado da viatura (lado esquerdo). As portas devem ser dotadas de trinco para impedir a abertura espontânea das mesmas durante o deslocamento. Deverá possuir um armário tipo bancada para acomodação de equipamentos com batente frontal de 50mm, para apoio de equipamentos e medicamentos, com aproximadamente 1m de comprimento por 0,40m de profundidade, com uma altura de 0,70m; Kit multimídia completo com alto falantes e tweeter nas portas. Com garantia de no mínimo 12 (doze) meses contra defeitos de fabricação. Deve ser entregue com o Certificado de Registro do Veículo (CRV/CRVL) e emplacamento em nome do Fundo Municipal de Saúde de Catalão</p> <p>CONFORME O EDITAL, MARCA</p>	
--	--	---	--

MEGA COMERCIAL E SERVIÇOS EIRELI - Av. Marconi, S/N, Qd. 21, Lt. 13, Jardim Planalto - Goiânia, Goiás, CEP - 74.333-160, fone: 62 - 4101-1908- CNPJ Nº 33.430.640.0001/90
E-mail: megacomercial2020@bol.com.br

MEGA COMERCIAL E SERVIÇOS EIRELI

CNPJ Nº 33.430.640.0001/90

			RENAULT, MODELO L2H2		

Prazo de pagamento: conforme o edital.

Prazo de entrega: conforme o edital

Garantia: Conforme Manual do Fabricante e edital

Nossa proposta está incluso material, mão-de-obra a serem aplicados de forma direta e indireta, todos os impostos, fretes, e demais custos;

CONTA BANCÁRIA: Banco do Brasil, Agência nº 1841-4, Conta Corrente nº 52.753-0

Goiânia, 12 de Abril de 2022.



MEGA COMERCIAL E SERVIÇOS EIRELI

CNPJ Nº 33.430.640.0001/90



Linha

Renault MASTER



RENAULT
PRO+



Uma linha de veículos **para você e seu negócio** chegarem ainda mais longe

Há mais de 10 anos no mercado, a linha de utilitários Renault é uma das mais completas do seu segmento. São modelos reconhecidos por entregar design premiado, conforto, robustez e segurança. O Renault Master é líder de mercado e possui quatro versões de carroceria: Minibus, Furgão, Chassi Cabine e Vitré. Com 30 configurações diferentes, adapta-se a todas as necessidades, atendendo da pequena à grande empresa. Além disso, todas as suas versões possuem livre circulação em perímetro urbano.





**DESEMPENHO
E ECONOMIA
andam juntos**



Motores que impulsionam o seu negócio

O motor do Renault Master foi desenvolvido para oferecer a melhor relação entre desempenho e economia. São motores Diesel 2.3 com até 130 cv de potência que não abrem mão da economia de combustível. Além disso, todos os motores são equipados com correntes de distribuição que duram para sempre e suas revisões são realizadas a cada 20.000 km. Afinal, assim como o Renault Master, a sua empresa não pode parar. Também garantimos o melhor custo de revisão com preço fechado do segmento.

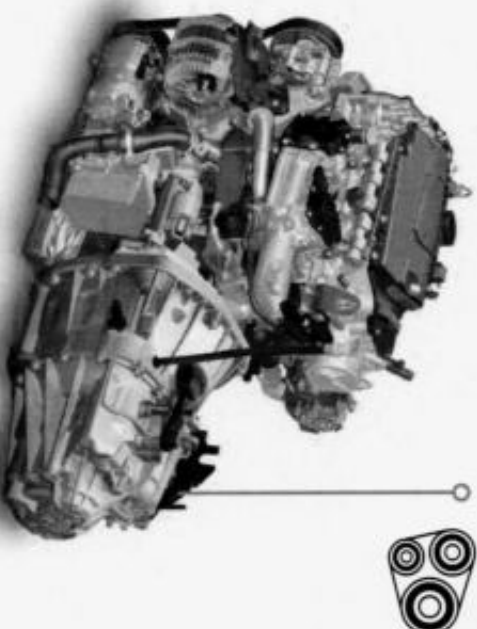

**1ª REVISÃO COM
20.000 km**



Funções inteligentes que auxiliam na direção

OCS (Oil Control System): detecta o uso severo do veículo, indicando que uma troca de óleo deve ser antecipada.

GSI (Gear Shift Indicator): indica o momento exato de trocar a marcha, tornando a condução mais econômica e confortável.



O câmbio de 6 marchas oferece performance e autonomia em todas as versões.





POTÊNCIA E ROBUSTEZ de utilitário com conforto de carro de passeio

O conforto pode ser percebido em cada detalhe. É só observar o projeto de cabine que favorece a visibilidade do motorista, o fácil acesso aos comandos do veículo e a grande quantidade de porta-objetos.







POSIÇÃO DE DIRIGIR MAIS CONFORTÁVEL

- Banco do motorista com regulagem de altura, lombar e profundidade.
- Direção hidráulica com regulagem de altura.

ÂNGULO DE INCLINAÇÃO
DO VOLANTE: 42°

DIMENSÕES DO BANCO:

A • 410 mm

B • 742 mm + 110 mm

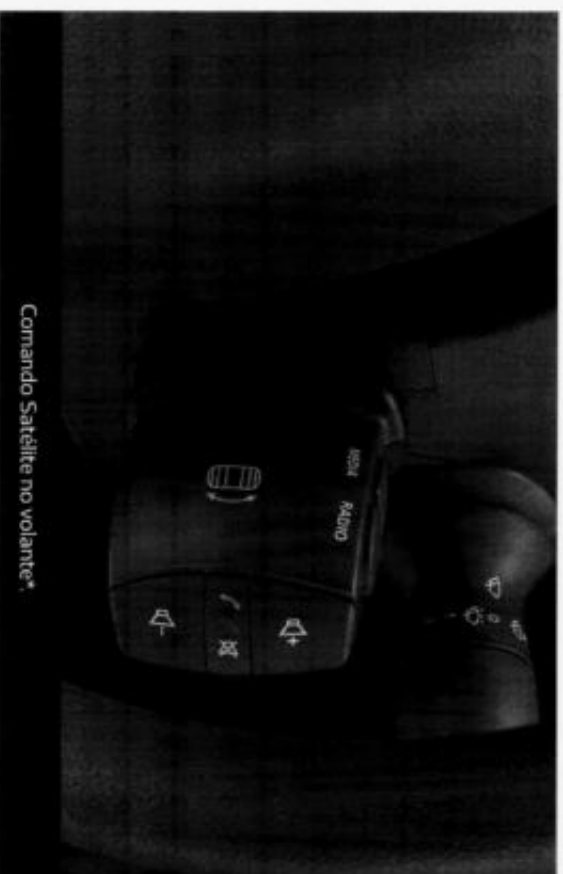

*Opcional

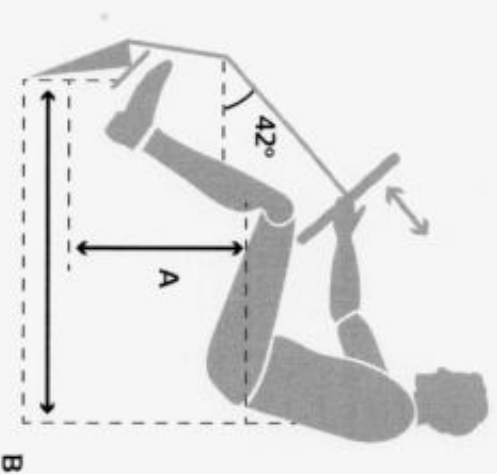



Renault MASTER CHASSI CABINE

Se adapta ao seu negócio

Se o seu negócio é transporte de cargas volumosas, o utilitário certo é o Renault Master Chassi Cabine. Com capacidade de carga de até 1.759 kg, ele é ideal para atividades que precisam de caçamba, baú e outras adaptações.

Sem necessidade de habilitação especial para dirigir, possui livre circulação em perímetro urbano e já vem com vidros, travas e retrovisores elétricos de série.



Carga de
1.759 kg



Ficha técnica

Versão/Motor

Chassi Cabine 2,3 16V

Arquitetura	Tração dianteira, tipo chassi cabine, sem implemento	
Estrutura	Carroceria monobloco construída com aço	
Grupo motoropulsor	Posição transversal, motor 4 tempos a diesel – 4 cilindros em linha, resfriados a água sob pressão, com vaso de expansão	
Suspensão dianteira	Tipo MacPherson, com braço inferior retangular, barra estabilizadora, molas helicoidais e amortecedores hidráulicos telescópicos	
Suspensão traseira	Eixo rígido com travessas longitudinais semielípticas de laminais em aço e amortecedores hidráulicos telescópicos	
Garantia	1 ano ou 100 mil quilômetros e 6 anos anticorrosão	
Norma de emissão	Proconve L6	
Cilindrada (cm ³)	2.299	
Número de cilindros/válvulas	4/16	
Diâmetro x curso	85x101,3	
Taxa de compressão	16:1	
Potência máxima (ISO/ABNT) cv (kW) @ rpm	130 (95) @ 3.500	
Torque máximo kgf.m (Nm) @ rpm	31,7 (310) @ 1.500	
Tipo de alimentação	Common Rail Turbo Intercooler	
Tipo de combustível	Diesel S50/S10	
Caixa de câmbio/tipolubrimento de marchas	PFG/manual/6 marchas à frente + 1 marcha à ré	
Transmissão	Por meio de 2 eixos transversais com juntas homodínicas	
Capacidade do tanque de combustível (litros)	100	
Peso Bruto Total – PBT (kg)	3.500	
RODAS E PNEUS		
Pneus	225/65 R16	
Rodas	Aço 6,5 Jx 16 H2 5 66	
PERFORMANCE		
Velocidade máxima	145 km/h	
Aceleração 0-100 km/h (s)	17,1	
FREIOS		
Freios	A disco, ventilados na dianteira e sólidos na traseira	
CAPACIDADE MÁXIMA		
Bau	18 m ³	
Cacamba	8 m ²	

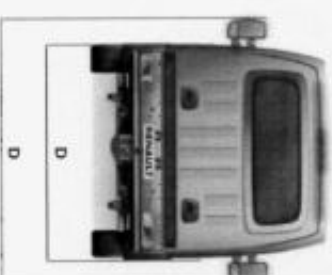
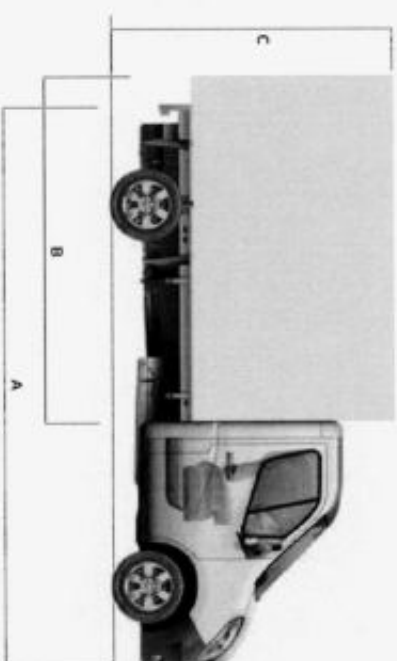

DIMENSÕES (mm)

A Comprimento total máx. com implemento	5.643
B Comprimento total do implemento*	3.184/3.466
C Altura máx. total com implemento	3.500
D Largura do implemento*	2.170/2.350

*Dimensões máximas e mínimas, medir-se-ve indicativas. Ajustar de acordo com a adaptação e a posição do centro de gravidade.

Equipamentos e opcionais

2.3 16V

CONFORTO E CONVENIÊNCIA

Air-condicionado	OP
Air quente	•
Banco do motorista com regulagem de altura	•
Banco dos passageiros da cabine duplo fixo	•
Cinzeiro	•
Computador de bordo	OP
Console central com tampa porta-prancheta	•
Direção hidráulica	•
Iluminação do interior central dianteira	•
Retrovisores externos com dupla visão	•
Retrovisores externos com regulagem elétrica	•
Tomada 12V (1)	•
Tomada 12V (2)	•
Vidros dianteiros elétricos	•

SEGURANÇA

Airbag duplo	•
Barra de proteção lateral nas portas	•
Bloqueio de ignição por transponder	•
Cintos de segurança dianteiros retráteis de 3 pontos	•
Chave com comando de travamento a distância por radiofrequência	•
Esterpe externo (localizado na parte traseira, abaixo do veículo)	•

2.3 16V

Faixa de proteção lateral na cor preta	•
Fardos de neblina	OP
Fardos halógenos com regulagem elétrica de altura	•
Freios ABS	•
Invariabilidade do acesso ao tanque de combustível	•
Protetor do cárter do motor e da caixa de câmbio	•
Protetor plástico de para-lama dianteiro	•
Retrovisores com setas de direção integradas	•
Sistema CAR – travamento automático ao atingir 6 km/h	•

SISTEMA MULTIMÍDIA

Bluetooth® para áudio e telefone	OP
Comando de áudio e celular na coluna de direção	OP
Rádio CD MP3 com conexão USB/Pod® e auxiliar	OP

SISTEMA MULTIMÍDIA

Câmbio manual de 6 marchas	•
Comente de distribuição no motor	•
Indicador de troca de marca (GSI)	•
Luz de advertência do nível de óleo	•
OCS (Oil Control System)	•

• = série | OP = opcional pack | • = não disponível

•Pack Luxo Chassi

Air-condicionado + Rádio CD Player MP3 com Bluetooth®, Comando Satellite e Entrada Auxiliar + Computador de Bordo + Fardos de Neblina

Cores disponíveis



Branco Glacier (COI)



Preto Nacre (PMI)



Prata Étoile (PMI)



Cinza Ader (PMI)



Vermelho Vivo (COI)

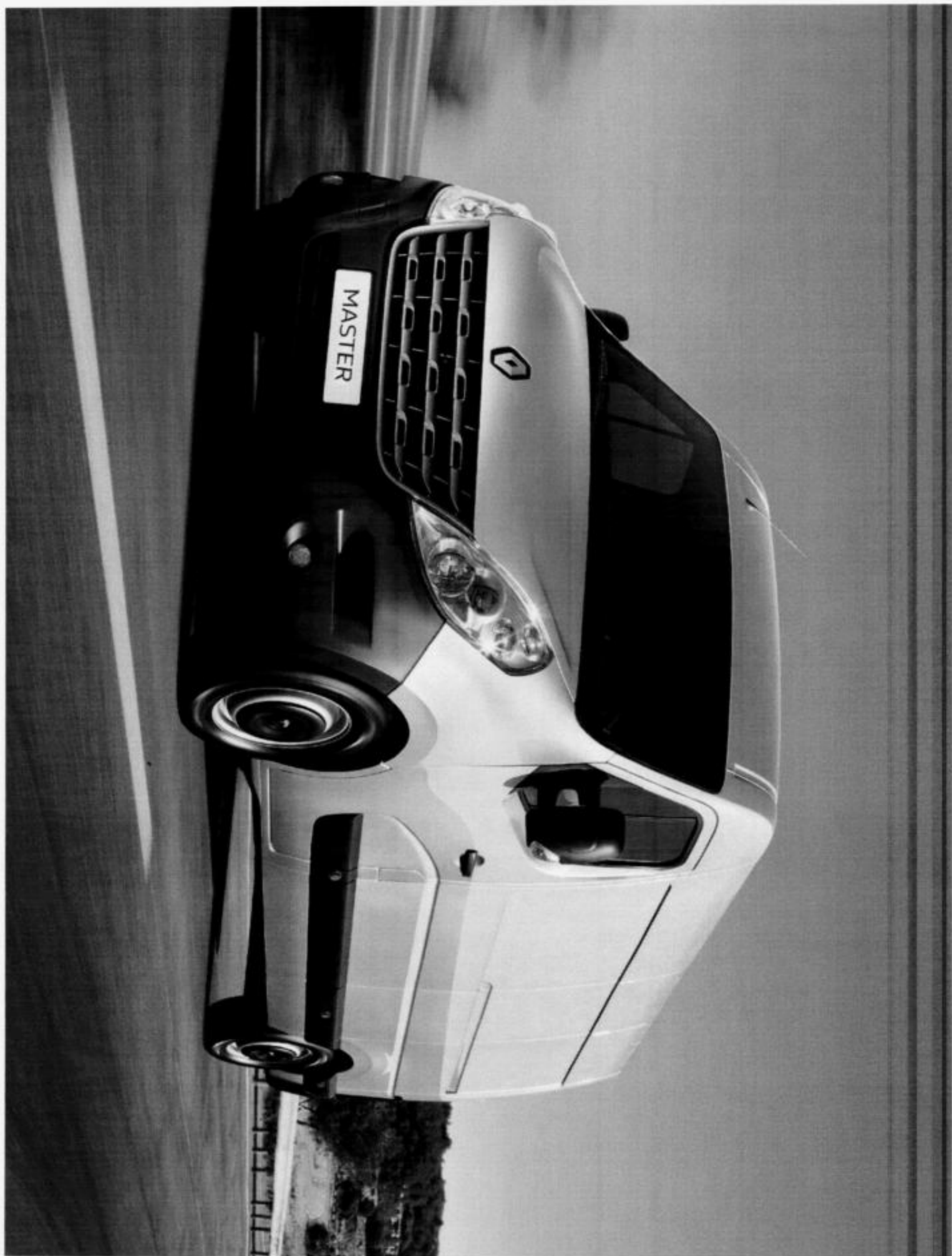



Renault **MASTER FURGÃO**

Agilidade para suas entregas

Não importa o tamanho da carga que você transporta, o Renault Master Furgão se adapta perfeitamente a ela. Com 3 configurações de tamanho, comprimento de até 6,2 m e altura de até 2,5 m, o Master Furgão possui a medida certa para o seu negócio. Seu design é totalmente funcional, com facilidade para carga e descarga, abertura da porta lateral e carga útil de até 1,6 tonelada.

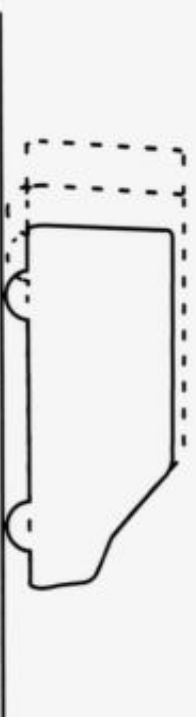

3 Opções de
comprimento

2 Opções
de altura

MAIS FACILIDADE PARA CARGA E DESCARGA

PORTAS TRASEIRAS COM ABERTURA DE ATÉ 270° (OPCIONAL).

AMPLA PORTA LATERAL: o suficiente para entrar um pallet standard*.

VOLUME: DE 8 A 13 m³.

CARGA ÚTIL: ATÉ 1.593 kg.

Pode ser conduzido por quem possui CNH da categoria B, pois não há necessidade de habilitação especial.

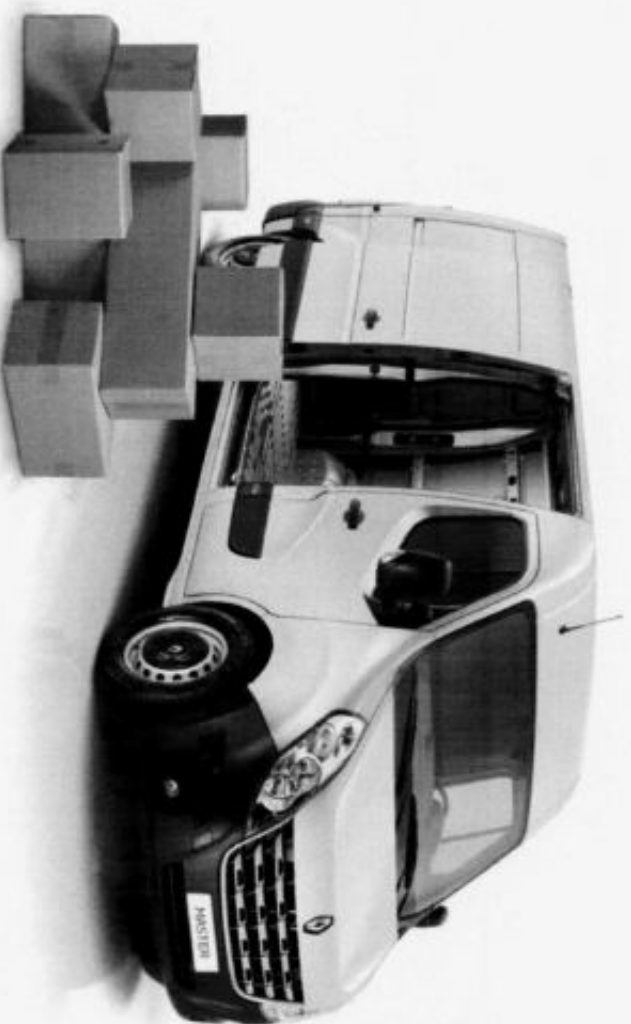

Renault MASTER FURGÃO VITRÉ

Com duas opções de comprimento e uma de altura, possui amplo espaço interno e vidros nas laterais, sendo o veículo ideal para você personalizar conforme as necessidades da sua empresa.



2 Opções de comprimento

1 Opção de altura



Ficha técnica

Versão/Motor	Furgão 2.3 16V		
Arquitetura	Tração dianteira, tipo furgão, uma porta lateral corredeira e porta traseira dupla contrabaterne		
Estrutura	Carroceria monobloco construída com aço		
Grupo motorpulsor	Posição transversal, motor 4 tempos a diesel - 4 cilindros em linha, resfriados a água sob pressão, com vaso de expansão		
Suspensão dianteira	Tipo MacPherson, com braço inferior retangular, barra estabilizadora, molas helicoidais e amortecedores hidráulicos telescópicos		
Suspensão traseira	Eixo rígido com travessas longitudinais semielípticas de lâminas de aço, barra estabilizadora (somente na versão L3H2) e amortecedores hidráulicos telescópicos		
Garantia	1 ano ou 100 mil quilómetros e 6 anos anticorrosão		
Norma de emissão	Proconve L6		
Cilindrada (cm ³)	2.299		
Número de cilindros/valvulas	4/16		
Diâmetro x curso	85x101,3		
Taxa de compressão	16,1		
Potência máxima (ISO/ABNT) cv (kW) @ rpm	130 (95) 3.500		
Torque máximo kgf m (Nm) @ rpm	31,7 (310) 1.500		
Tipo de alimentação	Common Rail Turbo Intercooler		
Tipo de combustível	Diesel S50/S10		
Caixa de câmbio/tiporunome de marchas	PFG/manual/6 marchas à frente + 1 marcha à ré		
Transmissão	Por meio de 2 eixos transversais com juntas homocinéticas		
Capacidade do tanque de combustível (litros)	100		
RODAS E PNEUS			
Pneus	225/65 R16		
Rodas	Aço 6,5 Jx16 H2 5 66		
PERFORMANCE			
Velocidade máxima	145 km/h		
Aceleração 0 - 100 km/h (s)	17,1		
FREIOS	A disco, ventilados na dianteira e sólidos na traseira		
PESOS E DIMENSÕES	L1H1	L2H2	L3H2
A Entre-eixos	3.182	3.682	4.332
B Comprimento	5.048	5.548	6.198
C Comprimento entre a traseira e o eixo traseiro	1.024	1.024	1.024
D Comprimento entre a frente e o eixo frontal	842	842	842
E Altura	2.303	2.502	2.496
F Largura entre rodas	1.750/1.750	1.750/1.750	1.750/1.750
G Largura sem retrovisor	2.070	2.070	2.070
H Largura total	2.470	2.470	2.470

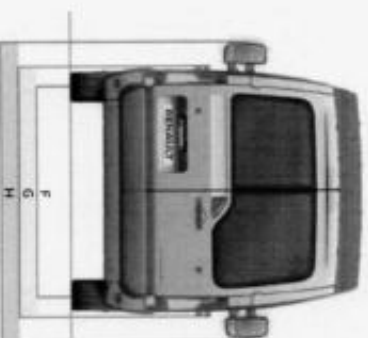
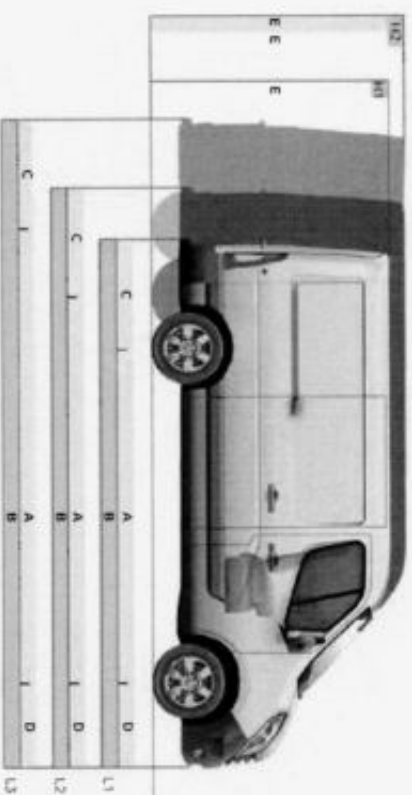

	L1H1	L2H2	L3H2
DIMENSÕES ESPECÍFICAS			
Altura do compartimento de carga	1.700	1.894	1.894
Comprimento do compartimento de carga	2.600	3.100	3.750
Altura do piso do compartimento de carga em relação ao solo	546	545	545
Altura da abertura da porta lateral corredeira	1.050	1.270	1.270
Altura da abertura da porta lateral corredeira	1.627	1.820	1.820
Altura da abertura da porta traseira	1.627	1.820	1.820
Largura da abertura inferior da porta traseira	1.580	1.580	1.580
Largura interna entre caixa de rodas no compartimento de carga	1.380	1.380	1.380
Largura interna máxima na zona de carga	1.765	1.765	1.765
PESOS (kg)			
Peso do veículo em ordem de marcha (PVCH)	1.907	1.961	2.067
Carga útil	1.593	1.539	1.433
Peso Bruto Total (PBT)	3.500	3.500	3.500
Capacidade Máxima de Tração (CMT) com/sem traço	2.000/750	2.000/750	2.000/750

Equipamentos e opcionais

	Furgão L1H1	Grand Furgão L2H2	Extra Furgão L3H2	Grand Vitré L2H2	Extra Vitré L3H2
Air-condicionado com saídas traseiras	-	-	-	OP	OP
Air quente	OP	OP	OP	OP	OP
Banco do motorista com regulagem de altura	•	•	•	•	•
Computador de bordo	OP	OP	OP	OP	OP
Direção hidráulica	•	•	•	•	•
Iluminação no compartimento de carga sobre portas traseiras e sobre a porta lateral	•	•	•	•	•
Retrôvisores externos com regulagem elétrica	OP	OP	OP	OP	OP
Retrôvisores externos com dupla visão	•	•	•	•	•
Retrôvisores externos com regulagem manual	•	•	•	•	•
Tomada 12V (1)	•	•	•	•	•
Tomada 12V (2)	•	•	•	•	•
Vidros dianteiros elétricos	OP	OP	OP	OP	OP

SEGURANÇA

Airbag duplo	•	•	•	•	•
Alças de fixação no compartimento de carga	•	•	•	•	•
Barra de proteção lateral nas portas	•	•	•	•	•
Bloqueio de ignição por transponder	•	•	•	•	•
Chave com comando de travamento a distância por radiofrequência	OP	OP	OP	OP	OP
Cravos de segurança dianteiros rebatíveis de 3 pontos	•	•	•	•	•
Faros de neblina	OP	OP	OP	OP	OP
Faros halógenos com regulagem elétrica de altura	•	•	•	•	•
Freios ABS	•	•	•	•	•
Grade de proteção atrás do motorista (separação carga/cabine)	•	•	•	•	•
Iluminação lateral externa	-	-	-	-	-
Inviolabilidade do acesso ao tanque de combustível	•	•	•	•	•
Parede divisória entre a cabine e o compartimento de carga	•	•	•	•	•
Protetor do cárter do motor e da caixa de câmbio	•	•	•	•	•
Retrôvisores externos com setas de direção integradas	•	•	•	•	•
Sistema CAR – travamento automático a 6 km/h	OP	OP	OP	OP	OP
Travas elétricas	OP	OP	OP	OP	OP

SISTEMA MULTIMÍDIA

Bluetooth® para áudio e telefone	OP	OP	OP	OP	OP
Comando de áudio e celular na coluna de direção	OP	OP	OP	OP	OP
Rádio CD/MP3 com conexão USB/iPod® e auxiliar	OP	OP	OP	OP	OP

INFORMAÇÕES TÉCNICAS

Converte de distribuição no motor	•	•	•	•	•
Indicador de troca de marcha (GSI)	•	•	•	•	•
OCS (Oil Control System)	•	•	•	•	•
Porta traseira dupla com vidros e abertura 180°	-	-	-	•	•
Porta traseira dupla sem vidros e abertura 180°	•	•	•	-	-
Porta traseira dupla sem vidros e abertura 270°	-	O	O	-	-

• = série | O = opcional | OP = opcional pack | - = não disponível

Cores

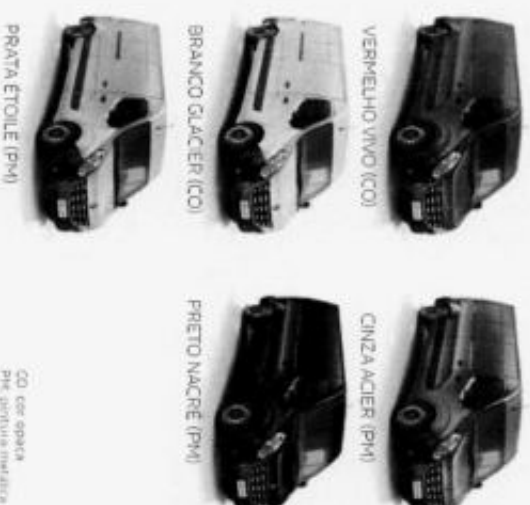

CO cor opção PM primeira pintura

ACESSÓRIOS

	Referência
Sensor de estacionamento	7702271445
Alarme	7702271391
Tapete de borracha	7702271251

• Pack Conforto Furgão

Air-condicionado + Vidros Elétricos + Retrovisores Elétricos com Desembaçador + Travas Elétricas

• Pack Luxo Furgão

Pack Conforto Furgão + Rádio CD Player MP3 com Bluetooth®, Comando Satélite e Entrada Auxiliar + Computador de Bordo + Faróis de Nebblina (disponível para todas as versões de furgão)

• Abertura das Portas Traseiras até 270° (Livre)

Abertura das portas traseiras 270° sem vidros (disponível nas versões Furgões L2H2 e L3H2)

• Pack Conforto Vitré

Air-condicionado + Air-condicionado Adicional no Compartimento de Carga + Vidros Elétricos + Retrovisores Elétricos com Desembaçador + Travas Elétricas (disponível para todas as versões de Vitré)

• Pack Luxo Vitré

Pack Conforto Vitré + Rádio CD Player MP3 com Bluetooth®, Comando Satélite e Entrada Auxiliar + Computador de Bordo Multifunções + Faróis de Nebblina (disponível nas versões Vitré L2H2 e L3H2)



Renault MASTER MINIBUS

Conforto e segurança
no transporte de pessoas

- Interior espaçoso e confortável, com 16 lugares e alta qualidade de acabamento.
- Bagageiro de 1.000 litros.
- Ar-condicionado com duto lateral para climatização dos passageiros.
- Bancos reclináveis em até 29°.

Bagageiro de
1.000 litros

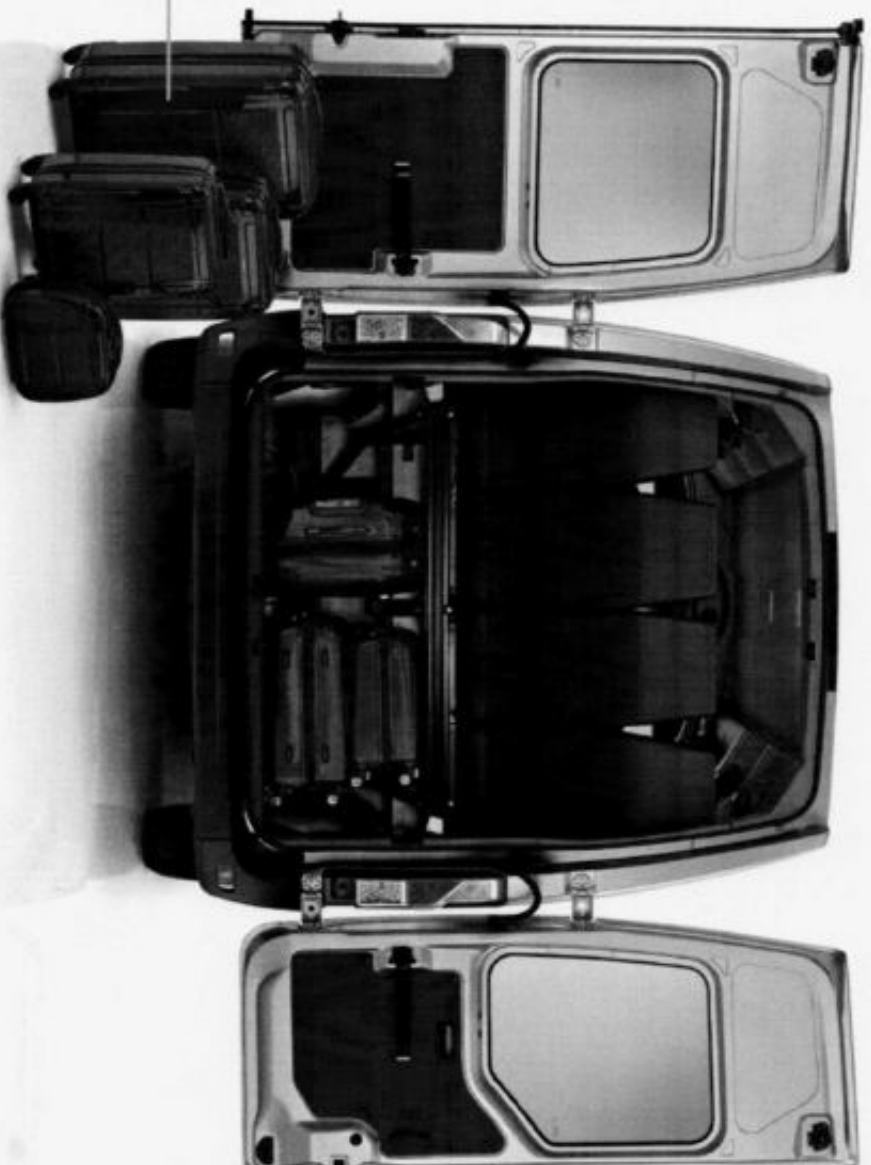

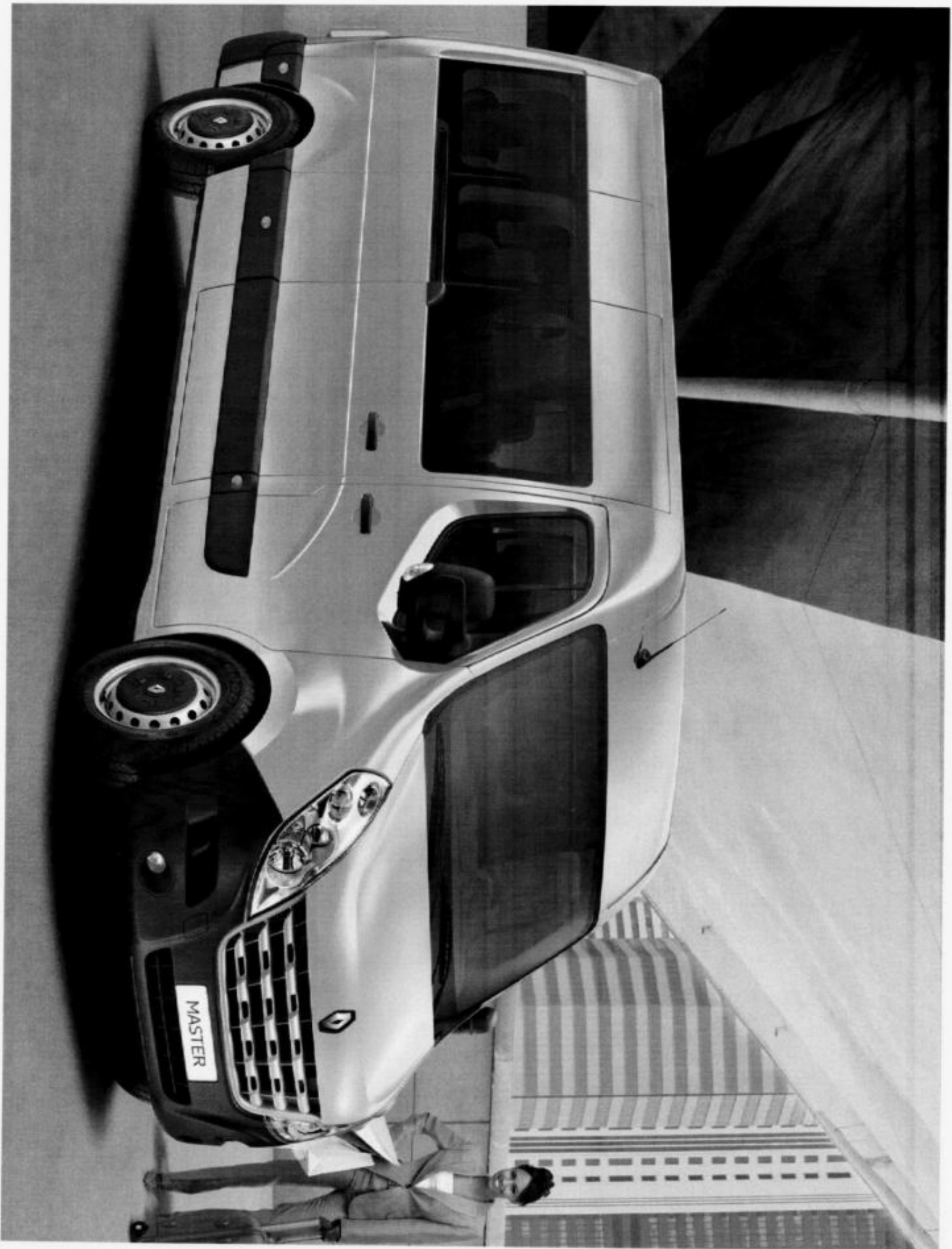

Renault **MASTER** **MINIBUS EXECUTIVE** **L3H2**

16 LUGARES

Com bancos reclináveis em até 29°, possui distribuição lateral do ar-condicionado e iluminação individual. Seu bagageiro com 1.000 litros oferece espaço para qualquer ocasião.



Ficha técnica

Versão/Motor

Minibus 2,3 16V

Aplicatura	Tração dianteira, tipo furgão, uma porta lateral corredeira e porta traseira dupla contrabastente
Estrutura	Carroceria monobloco construída com aço
Grupo motorizador	Posição transversal, motor 4 tempos a diesel – 4 cilindros em linha, resfriados a água sob pressão, com vaso de expansão
Suspensão dianteira	Tipo MacPherson, com braço inferior retangular, barra estabilizadora, molas helicoidais e amortecedores hidráulicos telescópicos
Suspensão traseira	Eixo rígido com travessas longitudinais semielípticas de lamínias de aço, barra estabilizadora (somente na versão L3H2) e amortecedores hidráulicos telescópicos
Garantia	1 ano ou 100 mil quilômetros e 6 anos anticorrosão
Norma de emissão	Proconve L6
Cilindrada (cm ³)	2.299
Numero de cilindros/válvulas	4/16
Diâmetro x curso	85x101,3
Taxa de compressão	16:1
Potência máxima (ISO/ABNT) cv (kW) @ rpm	130 (95) @ 3.500
Torque máximo kgfm (Nm) @ rpm	31,7 (310) @ 1.500
Tipo de alimentação	Common Rail Turbo Intercooler
Tipo de combustível	Diesel S50/S10
Caixa de câmbio/tipo/número de marchas	PF6/manual/6 marchas à frente + 1 marcha à ré
Transmissão	Por meio de 2 eixos transversais com juntas homocinéticas
Capacidade do tanque de combustível (litros)	80
Lugares	16 lugares
RODAS E PNEUS	
Pneus	225/65 R16
Rodas	Aço 6,5 Jx16 H2 5 66
PERFORMANCE	
Velocidade máxima	144 km/h
Aceleração 0-100 km/h (s)	19,8
FREIOS	
Freios	A disco, ventilados na dianteira e sólidos na traseira

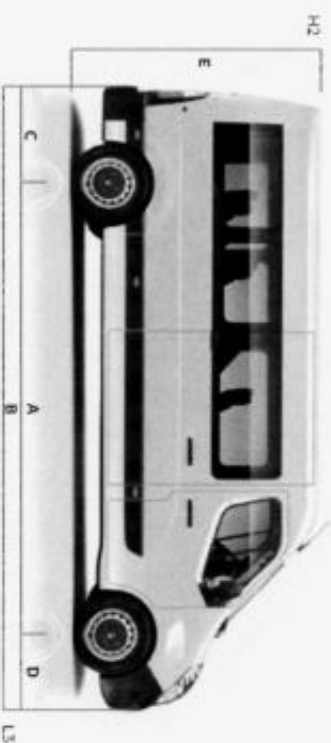

PESOS E DIMENSÕES

A Entre-eixos	13H2
B Comprimento	4.332
C Comprimento entre a traseira e o eixo traseiro	6.198
D Comprimento entre a frente e o eixo frontal	1.024
E Altura	842
	2.496

PESOS (kg)

Peso do veículo em ordem de marcha (PVO/M)	2.067
Carga útil	1.433
Peso Bruto Total (PBT)	3.750
Capacidade Máxima de Tração (CMT) com/sem freio	2.000/750

Equipamentos e opcionais

Executive
L3H2

Alarme sonoro de advertência de luzes acesas	•
Air-condicionado com saídas traseiras	•
Air-condicionado	•
Air quente	•
Banco do motorista com regulagem de altura	•
Banco dos passageiros da cabine duplo fixo	•
Banco traseiro com encosto rebatível 1/1	•
Computador de bordo	OP
Contra-queijos	•
Direção hidráulica	•
Iluminação individual de leitura para passageiros	•
Retrovisores externos com dupla visão	•
Retrovisores externos com regulagem elétrica	•
Tomada 12V (1)	•
Tomada 12V (2)	•
Vidros dianteiros elétricos	•

SEGURANÇA

Airbag condutor	•
Barra de proteção lateral nas portas	•
Bloqueio de ignição por transponder	•
Brake light	•
Chave com comando de travamento a distância por radiofrequência	•
Cintos de segurança dianteiros retráteis de 3 pontos	•
Fardis de neblina	OP
Fardes halógenos com regulagem elétrica de altura	•
Freios ABS	•
Iluminação lateral externa	•
Invisibilidade do acesso ao tanque de combustível	•
Proteção do cárter do motor e da caixa de câmbio	•
Retrovisores externos com setas de direção integradas	•
Sistema CAR – travamento automático a 6 km/h	•

SISTEMA MULTIMÍDIA

Bluetooth® para áudio e telefone	OP
Comando de áudio e celular na coluna de direção	OP
Rádio CD/MP3 com conexão USB/iPod® e auxiliar	OP

INFORMAÇÕES TÉCNICAS

Câmbio manual de 6 marchas	•
Corrente de distribuição no motor	•
Indicador de troca de marcha (GS1)	•
OCS (Oil Control System)	•
Tachógrafo digital	•

Cores



BRANCO GLACÊ (CO)



PRATA ETILE (PM)



PRETO NACRE (PM)



CINZA ACIER (PM)



VERMELHO VIVO (CO)

CO cor opaca
PM pintura metálica

ACESSÓRIOS

ACESSÓRIOS	Referência
Estribo lateral	7702271456
Sensor de estacionamento	7702271445
Alarme	7702271391
Tapete de borracha	7702271251

• Pack Luxo Minibus Executive

Rádio CD Player MP3 com Bluetooth®,
Comando Satélite e Entrada Auxiliar +
Computador de Bordo + Fardos de Neblina

Soluções personalizadas para empresas e profissionais

A Renault Pro+ oferece produtos e serviços com atendimento especializado para clientes profissionais. A equipe de vendas e pós-vendas é altamente capacitada para entender suas necessidades e propor a solução mais adequada ao seu negócio.

Produtos e acessórios sob medida

A Renault Pro+ oferece uma ampla variedade de acessórios que se adaptam perfeitamente à necessidade do seu negócio. Consulte a nossa equipe para conhecer as opções e também as diferentes possibilidades de transformação dos veículos.



Atendimento **especializado**

A equipe de vendas Pro+ é especializada em veículos utilitários e de frota, incluindo táxis. Pessoas com deficiência também encontram atendimento e preços diferenciados.

Serviços de pós-vendas **prioritários**

Os serviços de pós-vendas da rede Pro+ são especializados em veículos utilitários. O atendimento é prioritário e com prazos voltados às necessidades do seu negócio.



Renault **PRO+**

Concessionárias especializadas



DEDICAÇÃO TOTAL ÀS SUAS NECESSIDADES

- Equipe de vendas **especializada em veículos utilitários**
- Manutenção em veículos utilitários de **até 5 toneladas**
- **Financiamento especializado** para clientes profissionais
- **Plano exclusivo de manutenção** para os veículos da sua empresa



FACILIDADES PARA AJUDAR NA SUA ESCOLHA

- Ampla exposição de veículos utilitários, **incluindo versões transformadas**
- Test drive de veículos utilitários **sem agendamento**
- **Test drive específico** para taxistas
- Proposta comercial de veículos transformados **em até 48 h**



MOBILIDADE GARANTIDA PARA SEU TRABALHO

- **Atendimento prioritário** no pós-vendas
- Consultor de serviços **disponível na entrega do veículo**
- Revisões programadas conforme manual **serão entregues no mesmo dia***

*Desde que o veículo de entrada até às 09:00 h e não necessite de atendimento complementar ou reparações em garantia que demandem substituição ou troca significativa de peça.

Continue sua experiência com o Renault Master em www.renault.com.br/utititarios



RENAULT CONCESSIONÁRIAS. Uma rede com mais de 290 concessionárias em todo o território nacional está pronta para atendê-lo com eficiência e qualidade. Profissionais treinados no Centro de Formação Renault do Brasil utilizam o que há de mais moderno em tecnologia automotiva. Só quem conhece pode cuidar tão bem de seu Renault. **FABRICA NO BRASIL.** O Complexo Ayrton Senna ocupa um terreno de 2,5 milhões de metros quadrados em São José dos Pinhais, no Paraná, com capacidade para produção de até 380 mil veículos e 400 mil motores por ano. Aqui são fabricados: Captur, Duster, Duster Oroch, Logan, Sandero, Sandero R.S. 2.0, Sandero Stepway, Master Furgão, Master Minibus e Master Chassi Cabine. **GARANTIA RENAULT.** Para Renault Master, garantia total de 1 ano ou 100 mil km, o que ocorrer primeiro, condicionada aos termos e condições estabelecidos no Manual de Garantia e Manutenção do veículo, para a gama 2017/2018. A Renault oferece 6 anos de garantia anticorrosão da carroceria para veículos da gama 2017/2018. **SAC RENAULT.** Serviço de Atendimento ao Cliente Renault. O SAC Renault possui profissionais preparados para receber sugestões, esclarecer dúvidas e encaminhar soluções. É só ligar 0800 055 5615 ou enviar um e-mail para sac.brazil@renault.com. **BANCO RENAULT.** Confiabilidade, taxas financeiras diferenciadas e parecer de crédito rápido (sujeito a aprovação) para adquirir seu Renault. **CONSORCIO RENAULT.** Garantia de entrega de fábrica. Você sorria, a gente realiza. 0800 055 5615 ou www.consorciorenault.com.br. **ISO 14001.** Mais uma conquista para a natureza.

A Renault reserva-se o direito de alterar as especificações de seus veículos sem prévio aviso. Para mais informações, consulte seu concessionário. Fotos para fins publicitários. SAC Renault: 0800 055 5615 – REF.: 7711733130 – ABRIL/2017

ATO DE CONSTITUIÇÃO MEGA COMERCIAL E SERVIÇOS EIRELI

JUAREZ TELES DA SILVA JUNIOR, brasileiro, empresário, solteiro, data de nascimento 13/05/1983, nº do CPF 004.260.521-02, Carteira de Identidade número 27290 emitida pela OAB-GO, CNH número 02322082329 emitida pelo Detran GO em 19/08/2014, com vencimento dia 16/08/2019, filho de Sirlania Gonçalves da Silva e Juarez Teles da Silva, residente e domiciliado na, Rua A-10, Número 65, Quadra 09 Lote 01/15, Bloco B, Apartamento 506 – Vila dos Alpes – Goiânia, Goiás, CEP 74.310-110, resolve constituir uma Empresa Individual de Responsabilidade Limitada - EIRELI, mediante as seguintes cláusulas:

Cláusula Primeira - A empresa adotará o nome empresarial de **MEGA COMERCIAL E SERVIÇOS EIRELI**.

Parágrafo Único: A empresa tem como nome fantasia **MEGA COMERCIAL**.

1-A empresa (EIRELI) declara, sob penas da Lei, que se enquadra na condição de MICROEMPRESA, nos termos da Lei Complementar nº 123, de 14/12/2006.

Cláusula Segunda - O objeto será :

4511-1/01.01 - Concessionarias autorizadas de veículos;

4511-1/02.00 – Comercio varejista de automóveis, camionetas e utilitários usados;

2449-1/99.00 - metalurgia dos metais não-ferrosos (chumbo, estanho, cromo, níquel, tungstênio, titânio, etc.) e suas ligas, em formas primárias, laminados, trefilados, relaminados e retrefilados;

4642-7/02.00 - Comercio atacadista de roupas e acessórios para uso profissional e de segurança do trabalho;

4661-3/00.00 - Comercio atacadista de maquinas, aparelhos e equipamentos para uso agropecuario; partes e pecas;

4652-4/00.00 - Comercio atacadista de componentes eletronicos e equipamentos de telefonia e comunicação;

4632-0/01.00 - Comercio atacadista de cereais e leguminosas beneficiados;

4632-0/03.00 - Comercio atacadista de cereais e leguminosas beneficiados, farinhas, amidos e feculas, com atividade de fracionamento e acondicionados;



CERTIFICO O REGISTRO EM 23/04/2019 13:48 SOB Nº 52600801902.
PROTOCOLO: 190379936 DE 08/04/2019. CÓDIGO DE VERIFICAÇÃO:
11901818740. NIRE: 52600801902.
MEGA COMERCIAL E SERVIÇOS EIRELI

Paula Nunes Lobo Veloso Rossi
SECRETÁRIA-GERAL
GOIÂNIA, 23/04/2019
www.portaldosempreendedorgoiano.go.gov.br

- 7739-0/99.00 - Aluguel e leasing operacional, de curta ou longa duração, de outros tipos de máquinas e equipamentos, elétricos ou não, sem operador;
- 4623-1/06.00 - Comercio atacadista de sementes, flores, plantas e gramas;
- 4623-1/08.00 - Comercio atacadista de materias-primas agricolas com atividade de fracionamento e acondicionamento associada;
- 4637-1/04.00 - Comercio atacadista de paes, bolos, biscoitos e similares;
- 4637-1/99.00 - Comércio atacadista de chás, mel, sucos e conservas de frutas e legumes, frutas secas, etc.;
- 4642-7/01.00 - Comercio atacadista de artigos do vestuario e acessorios, exceto profissionais e de segurança;
- 4530-7/01.00 - Comercio por atacado de pecas e acessorios novos para veiculos automotores;
- 4530-7/02.00 - Comercio por atacado de pneumaticos e camaras-de-ar;
- 4541-2/02.00 - Comercio por atacado de pecas e acessorios para motocicletas e motonetas;
- 4651-6/01.00 - Comercio atacadista de equipamentos de informática;
- 4651-6/02.00 - Comercio atacadista de suprimentos para informática;
- 4663-0/00.00 - Comercio atacadista de maquinas e equipamentos para uso industrial; partes e pecas;
- 4661-0/00.00 Comercio atacadista de maquinas, aparelhos e equipamentos para uso agropecuários, partes e peças;
- 4511-1/04.00 - Comercio por atacado de caminhoes novos e usados;
- 4541-2/01.00 - Comercio por atacado de motocicletas e motonetas;
- 4511-1/03.00 - Comercio por atacado de automoveis, camionetas e utilitarios novos e usados;
- 4511-1/06.00 - Comercio por atacado de onibus e microonibus novos e usados;
- 4623-1/01.00 - Comercio atacadista de animais vivos;
- 4763-6/05.00 - Comercio varejista de embarcacoes e outros veiculos recreativos; pecas e acessórios;



CERTIFICO O REGISTRO EM 23/04/2019 13:48 SOB Nº 52600801902.
PROTOCOLO: 190379936 DE 08/04/2019. CÓDIGO DE VERIFICAÇÃO:
11901818740. NIRE: 52600801902.
MEGA COMERCIAL E SERVIÇOS EIRELI

Paula Nunes Lobo Veloso Rossi
SECRETÁRIA-GERAL
GOIÂNIA, 23/04/2019
www.portaldoenpreendedorgoiano.go.gov.br

- 4763-6/02.00 - Comercio varejista de artigos esportivos;
- 4322-3/02.00 - Instalacao e manutencao de sistemas centrais de ar condicionado, de ventilacao e refrigeração;
- 4321-5/00.00 - Instalacao e manutencao elétrica;
- 4520-0/07-00 - Serviços de instalação, manutenção e reparação de acessórios para veículos automotores;
- 4664-8/00.00 - Comercio atacadista de maquinas, aparelhos e equipamentos para uso odonto-medico-hospitalar; partes e pecas;
- 4689-3/99.00 - Comércio atacadista de artefatos de borracha, exceto para veículos e uso residencial;
- 4647-8/01.00 - Comercio atacadista de artigos de escritorio e de papelaria;
- 4679-6/01.00 - Comercio atacadista de tintas, vernizes e similares;
- 4665-6/00.00 - Comercio atacadista de maquinas e equipamentos para uso comercial; partes e pecas;
- 4669-9/99.00 - Comercio atacadista de outras maquinas e equipamentos, partes e pecas;
- 4645-1/01.00 - Comercio atacadista de instrumentos e materiais para uso medico, cirurgico, hospitalar e de laboratórios;
- 4631-1/00.00 - Comercio atacadista de leite e laticínios;
- 4639-7/01.00 - Comercio atacadista de produtos alimenticios em geral;
- 4643-5/01.00 - Comercio atacadista de calçados;
- 4644-3/01.00 - Comercio atacadista de medicamentos e drogas de uso humano;
- 4672-9/00.00 - Comercio atacadista de ferragens e ferramentas;
- 4683-4/00.00 - Comercio atacadista de defensivos agricolas, adubos, fertilizantes;
- 4679-6/99.00 - Comercio atacadista de materiais de construcao em geral;
- 4673-7/00.00 - Comercio atacadista de material elétrico;
- 4649-4/04.00 - Comercio atacadista de moveis e artigos de colchoaria;
- 4645-1/03.00 - Comercio atacadista de produtos odontológicos;
- 4684-2/02.00 - Comercio atacadista de solventes;



CERTIFICO O REGISTRO EM 23/04/2019 13:48 SOB N° 52600801902.
PROTOCOLO: 190379936 DE 03/04/2019. CÓDIGO DE VERIFICAÇÃO:
11901818740. NIRE: 52600801902.
MEGA COMERCIAL E SERVIÇOS EIRELI

Paula Nunes Lobo Veloso Rossi
SECRETÁRIA-GERAL
GOIÂNIA, 23/04/2019
www.portaldoesprendedorgoiano.go.gov.br

- 4679-6/03.00 - Comercio atacadista de vidros, espelhos e vitrais;
- 4633-8/02.00 - Comercio atacadista de aves vivas e ovos;
- 4637-1/07.00 - Comercio atacadista de chocolates, confeitos, balas, bombons e semelhantes;
- 4671-1/00.00 - Comercio atacadista de madeira e produtos derivados;
- 4623-1/09.00 - Comercio atacadista de alimentos para animais;
- 4612-5/00.00 - Representantes comerciais e agentes do comercio de combustiveis, minerais, produtos siderurgicos e químicos;
- 4614-1/00.00 - Representantes comerciais e agentes do comercio de maquinas, equipamentos, embarcacoes e aeronaves;
- 3312-1/04.00 - Manutencao e reparacao de equipamentos e instrumentos opticos;
- 4615-0/00.00 - Representantes comerciais e agentes do comercio de eletrodomesticos, moveis e artigos de uso domestico;
- 4616-8/00.00 - Representantes comerciais e agentes do comercio de texteis, vestuario, calçados e artigos de viagem;
- 4617-6/00.00 - Representantes comerciais e agentes do comercio de produtos alimenticios, bebidas e fumo;
- 4618-4/02.00 - Representantes comerciais e agentes do comercio de instrumentos e materiais odonto-medico-hospitalares;
- 4619-2/00.00 - Representantes comerciais e agentes do comercio de mercadorias em geral nao especializado;
- 4292-8/01.00 - Montagem de estruturas metálicas;
- 4789-0/05.00 - Comercio varejista de produtos saneantes domissanitarios;
- 4330-4/01.00 - Impermeabilizacao em obras de engenharia civil;
- 3321-0/00.00 - Instalacao de maquinas e equipamentos industriais;

Cláusula Terceira - A sede da empresa será na Avenida Marconi, S/N, Quadra 21 Lote 13 - Jardim Planalto - Goiânia, Goiás, CEP 74.333-160.

Cláusula Quarta - A empresa iniciará suas atividades em 26/03/2019 e seu prazo de duração é indeterminado.



CERTIFICO O REGISTRO EM 23/04/2019 13:48 SOB N° 52600801902.
PROTOCOLO: 190379936 DE 08/04/2019. CÓDIGO DE VERIFICAÇÃO:
11901818740. NIRE: 52600801902.
MEGA COMERCIAL E SERVIÇOS EIRELI

Paula Nunes Lobo Veloso Rossi
SECRETÁRIA-GERAL
GOIÂNIA, 23/04/2019
www.portaldoempreendedorgoiano.go.gov.br

Cláusula Quinta - O acervo da empresa é de R\$ 100.000,00 (Cem mil reais), totalmente integralizados neste ato, em moeda corrente do País.

Cláusula Sexta - A administração da empresa caberá ao seu titular já qualificado acima, com os poderes e atribuições de representação ativa e passiva, judicial e extrajudicial, podendo praticar todos os atos compreendidos no objeto.

Cláusula Sétima - Ao término de cada exercício social, em 31 de dezembro, proceder-se-á elaboração do inventário, do balanço patrimonial e do balanço de resultado econômico.

Cláusula Oitava - A empresa poderá a qualquer tempo, abrir ou fechar filial ou outra dependência, mediante ato de alteração do ato constitutivo.

Cláusula Nona - O Titular declara, sob as penas da lei, de que não está impedida de exercer a administração da empresa, por lei especial, ou em virtude de condenação criminal, ou por se encontrar sob os efeitos dela, a pena que vede, ainda que temporariamente, o acesso a cargos públicos; ou por crime falimentar, de prevaricação, peita ou suborno, concussão, peculato, ou contra a economia popular, contra o sistema financeiro nacional, contra normas de defesa da concorrência, contra as relações de consumo, fé pública, ou a propriedade.

Cláusula Décima - Do Desimpedimento - O Empresário declara, sob as penas da lei, expressamente que não se acha impedido de exercer a administração da empresa, por lei especial, ou em virtude de condenação criminal, nos termos do art. 1.011, § 1º, da Lei 10.406/2002.

Cláusula Décima Primeira - O titular da empresa declara, sob as penas da lei, que não figura como titular de nenhuma outra empresa individual de responsabilidade limitada.



CERTIFICO O REGISTRO EM 23/04/2019 13:48 SOB Nº 52600801902.
PROTOCOLO: 190379936 DE 08/04/2019. CÓDIGO DE VERIFICAÇÃO:
11901819740. NIRE: 52600801902.
MEGA COMERCIAL E SERVIÇOS EIRELI

Paula Nunes Lobo Veloso Rossi
SECRETÁRIA-GERAL
GOIÂNIA, 23/04/2019
www.portaldocompreendedorgoiano.go.gov.br

Cláusula Décima Segunda - Fica eleito o foro de GOIANIA - GO para o exercício e o cumprimento dos direitos e obrigações resultantes deste ato de constituição.

Goiânia - Goiás, 26 de março de 2019



Juarez Teles da Silva Júnior
JUAREZ TELES DA SILVA JÚNIOR
Titular/Administradora



CERTIFICO O REGISTRO EM 23/04/2019 13:48 SOB N° 52600801902.
PROTOCOLO: 190379936 DE 08/04/2019. CÓDIGO DE VERIFICAÇÃO:
11901818740. NIRE: 52600801902.
MEGA COMERCIAL E SERVIÇOS EIRELI

Paula Nunes Lobo Veloso Rossi
SECRETÁRIA-GERAL
GOIÂNIA, 23/04/2019
www.portaldoespreendedorgoiano.go.gov.br



BRUNO
 QUINTILIANO

REGISTRO CIVIL E NOTAS - NOVA BRASÍLIA
 Bruno Quintiliano Silva Vieira Oficial Tabelião
 Distrito de Nova Brasília - Comarca de Aparecida do Rio Paranaíba - Goiás
 Avenida Rio Verde, Qd. 24, Lote 01/07 - Vila Rosa

Matrícula nº 1903191543094605594 - <http://extrajudicial.tjdgoi.br/>

Reconheço VERDADEIRA a(s) assinatura (s) de:
SUAREZ TELES DA SILVA JUNIOR.

pessoa(s) por mim devidamente identificada(s) e por
 haver (em) sido aposta(s) em minha presença, do que
 dou fe.
 Nova Brasília, 27 de Março de 2019, 11:19:18.
 LUIZ FERNANDO DE ALMEIDA ROCHA - ESCRIVENTE







CERTIFICO O REGISTRO EM 23/04/2019 13:48 SOB Nº 52600801902.
 PROTOCOLO: 190379936 DE 08/04/2019. CÓDIGO DE VERIFICAÇÃO:
 11901818740. NIRE: 52600801902.
 MEGA COMERCIAL E SERVIÇOS NIRELI

Paula Nunes Lobo Veloso Rossi
 SECRETÁRIA-GERAL
 GOIÂNIA, 23/04/2019
www.portaldoempreendedorgoiano.go.gov.br

VÁLIDA EM TODO
O TERRITÓRIO NACIONAL
1938406480

NOME
JUAREZ TELES DA SILVA JUNIOR

DOC. IDENTIDADE / ORIG. EMISSOR / UF
 27290 CAB GO

CPF DATA NASCIMENTO
 004.260.521-02 13/05/1983

FILIAÇÃO
 JUAREZ TELES DA SILVA
 SIRLAINA GONCALVES DA SILVA

PERMISSÃO ACI CAT. HAB.
 [] [] AB

Nº REGISTRO VALIDADE 1ª HABILITAÇÃO
 02322082329 30/09/2024 08/05/2002



PROIBIDO PLASTIFICAR
1938406480

OBSERVAÇÕES
 A

Juarez Teles da Silva Junior

LOCAL DATA EMISSÃO
 GOIANIA, GO 01/10/2019

ASSINATURA DO PORTADOR

ASSINATURA DO EMISSOR
 Marcos Roberto Diniz - Presidente do DETRAN-GO 88503414860
 00139334459

GOIÁS

Sistema Integrado de
Informações sobre
Operações Interestaduais
com Mercadorias
SINTEGRA / ICMS
**Consulta Pública ao
Cadastro
ESTADO DE GOIÁS**



Nota de esclarecimento ao contribuinte

CADASTRO ATUALIZADO EM :16/03/2021
- 14:59:00

IDENTIFICAÇÃO CONTRIBUINTE

CNPJ: INSCRIÇÃO ESTADUAL - CCE
33.430.640/0001- :
90 10.759.229-0

NOME EMPRESARIAL:
MEGA COMERCIAL E SERVIÇOS EIRELI

CONTRIBUINTE?
SIM

NOME FANTASIA:
MEGA COMERCIAL

ENDEREÇO ESTABELECIMENTO

LOGRADOURO:
AVENIDA MARCONI

NÚMERO: QUADRA: LOTE: COMPLEMENTO:
SN QUADRA 21;LOTE
13;

BAIRRO:
JARDIM PLANALTO

MUNICÍPIO: UF:
GOIANIA GO

CEP:
74333160

INFORMAÇÕES COMPLEMENTARES

ATIVIDADE ECONÔMICA:**ATIVIDADE PRINCIPAL**

4511101 - COMÉRCIO A VAREJO DE
AUTOMÓVEIS, CAMIONETAS E
UTILITÁRIOS NOVOS

ATIVIDADE SECUNDÁRIA

4672900 - COMÉRCIO ATACADISTA DE
FERRAGENS E FERRAMENTAS

4651601 - COMÉRCIO ATACADISTA DE
EQUIPAMENTOS DE INFORMÁTICA

UNIDADE AUXILIAR:

CONDIÇÃO DE USO:

DATA FINAL DE CONTRATO:

REGIME DE APURAÇÃO:

MICRO EPP/SIMPLES NACIONAL

SITUAÇÃO CADASTRAL VIGENTE:

ATIVO - HABILITADO

DATA DESTA**SITUAÇÃO****CADASTRAL:**

30/07/2019

DATA DE CADASTRAMENTO:

25/04/2019

OPERAÇÕES COM**NF-E:**

HABILITADO

OBSERVAÇÕES

* OS DADOS ACIMA SÃO BASEADOS EM
INFORMAÇÕES FORNECIDAS PELO
CONTRIBUINTE, ESTANDO SUJEITOS A
POSTERIOR CONFIRMAÇÃO PELO FISCO

* O CAMPO DATA DA SITUAÇÃO CADASTRAL,
REFERE-SE AO PERÍODO COMPREENDIDO
ENTRE A ÚLTIMA ATUALIZAÇÃO CADASTRAL
REALIZADA ANTES DE 04/2009 ATÉ A
PRESENTE DATA.

DATA DA CONSULTA: 16/03/2021 14:59:00

[Acessar cadastro de outro Estado - Nota de esclarecimento ao contribuinte](#)



REPÚBLICA FEDERATIVA DO BRASIL

CADASTRO NACIONAL DA PESSOA JURÍDICA

NÚMERO DE INSCRIÇÃO 33.430.640/0001-90 MATRIZ	COMPROVANTE DE INSCRIÇÃO E DE SITUAÇÃO CADASTRAL	DATA DE ABERTURA 23/04/2019
---	---	--------------------------------

NOME EMPRESARIAL MEGA COMERCIAL E SERVICOS EIRELI
--

TÍTULO DO ESTABELECIMENTO (NOME DE FANTASIA) MEGA COMERCIAL	PORTE ME
--	-------------

CÓDIGO E DESCRIÇÃO DA ATIVIDADE ECONÔMICA PRINCIPAL 45.11-1-01 - Comércio a varejo de automóveis, camionetas e utilitários novos

CÓDIGO E DESCRIÇÃO DAS ATIVIDADES ECONÔMICAS SECUNDÁRIAS 24.49-1-99 - Metalurgia de outros metais não-ferrosos e suas ligas não especificados anteriormente 33.12-1-04 - Manutenção e reparação de equipamentos e instrumentos ópticos 33.21-0-00 - Instalação de máquinas e equipamentos industriais 42.92-8-01 - Montagem de estruturas metálicas 43.21-5-00 - Instalação e manutenção elétrica 43.22-3-02 - Instalação e manutenção de sistemas centrais de ar condicionado, de ventilação e refrigeração 43.30-4-01 - Impermeabilização em obras de engenharia civil 45.11-1-02 - Comércio a varejo de automóveis, camionetas e utilitários usados 45.11-1-03 - Comércio por atacado de automóveis, camionetas e utilitários novos e usados 45.11-1-04 - Comércio por atacado de caminhões novos e usados 45.11-1-06 - Comércio por atacado de ônibus e microônibus novos e usados 45.20-0-07 - Serviços de instalação, manutenção e reparação de acessórios para veículos automotores 45.30-7-01 - Comércio por atacado de peças e acessórios novos para veículos automotores 45.30-7-02 - Comércio por atacado de pneumáticos e câmaras-de-ar 45.41-2-01 - Comércio por atacado de motocicletas e motonetas 45.41-2-02 - Comércio por atacado de peças e acessórios para motocicletas e motonetas 46.12-5-00 - Representantes comerciais e agentes do comércio de combustíveis, minerais, produtos siderúrgicos e químicos 46.14-1-00 - Representantes comerciais e agentes do comércio de máquinas, equipamentos, embarcações e aeronaves 46.15-0-00 - Representantes comerciais e agentes do comércio de eletrodomésticos, móveis e artigos de uso doméstico 46.16-8-00 - Representantes comerciais e agentes do comércio de têxteis, vestuário, calçados e artigos de viagem

CÓDIGO E DESCRIÇÃO DA NATUREZA JURÍDICA 230-5 - Empresa Individual de Responsabilidade Limitada (de Natureza Empresári

LOGRADOURO AV MARCONI	NÚMERO SN	COMPLEMENTO QUADRA21 LOTE 13
--------------------------	--------------	---------------------------------

CEP 74.333-160	BAIRRO/DISTRITO JARDIM PLANALTO	MUNICÍPIO GOIANIA	UF GO
-------------------	------------------------------------	----------------------	----------

ENDEREÇO ELETRÔNICO LUCAS.QUANTUMCONTABILIDADE@GMAIL.COM	TELEFONE (62) 3247-5376/ (62) 3247-1609
---	--

ENTE FEDERATIVO RESPONSÁVEL (EFR) *****
--

SITUAÇÃO CADASTRAL ATIVA	DATA DA SITUAÇÃO CADASTRAL 11/03/2021
-----------------------------	--

MOTIVO DE SITUAÇÃO CADASTRAL

SITUAÇÃO ESPECIAL *****	DATA DA SITUAÇÃO ESPECIAL *****
----------------------------	------------------------------------

Aprovado pela Instrução Normativa RFB nº 1.863, de 27 de dezembro de 2018.

Emitido no dia 12/05/2022 às 14:17:25 (data e hora de Brasília).

Página: 1/4



REPÚBLICA FEDERATIVA DO BRASIL

CADASTRO NACIONAL DA PESSOA JURÍDICA

NÚMERO DE INSCRIÇÃO 33.430.640/0001-90 MATRIZ	COMPROVANTE DE INSCRIÇÃO E DE SITUAÇÃO CADASTRAL	DATA DE ABERTURA 23/04/2019
---	---	--------------------------------

NOME EMPRESARIAL MEGA COMERCIAL E SERVICOS EIRELI
--

CÓDIGO E DESCRIÇÃO DAS ATIVIDADES ECONÔMICAS SECUNDÁRIAS 46.17-6-00 - Representantes comerciais e agentes do comércio de produtos alimentícios, bebidas e fumo 46.18-4-02 - Representantes comerciais e agentes do comércio de instrumentos e materiais odonto-médico-hospitalares 46.19-2-00 - Representantes comerciais e agentes do comércio de mercadorias em geral não especializado 46.23-1-01 - Comércio atacadista de animais vivos 46.23-1-06 - Comércio atacadista de sementes, flores, plantas e gramas 46.23-1-08 - Comércio atacadista de matérias-primas agrícolas com atividade de fracionamento e acondicionamento associada 46.23-1-09 - Comércio atacadista de alimentos para animais 46.31-1-00 - Comércio atacadista de leite e laticínios 46.32-0-01 - Comércio atacadista de cereais e leguminosas beneficiados 46.32-0-03 - Comércio atacadista de cereais e leguminosas beneficiados, farinhas, amidos e féculas, com atividade de fracionamento e acondicionamento associada 46.33-8-02 - Comércio atacadista de aves vivas e ovos 46.37-1-04 - Comércio atacadista de pães, bolos, biscoitos e similares 46.37-1-07 - Comércio atacadista de chocolates, confeitos, balas, bombons e semelhantes 46.37-1-99 - Comércio atacadista especializado em outros produtos alimentícios não especificados anteriormente 46.39-7-01 - Comércio atacadista de produtos alimentícios em geral 46.42-7-01 - Comércio atacadista de artigos do vestuário e acessórios, exceto profissionais e de segurança 46.42-7-02 - Comércio atacadista de roupas e acessórios para uso profissional e de segurança do trabalho 46.43-5-01 - Comércio atacadista de calçados 46.44-3-01 - Comércio atacadista de medicamentos e drogas de uso humano 46.45-1-01 - Comércio atacadista de instrumentos e materiais para uso médico, cirúrgico, hospitalar e de laboratórios

CÓDIGO E DESCRIÇÃO DA NATUREZA JURÍDICA 230-5 - Empresa Individual de Responsabilidade Limitada (de Natureza Empresári

LOGRADOURO AV MARCONI	NÚMERO SN	COMPLEMENTO QUADRA21 LOTE 13
--------------------------	--------------	---------------------------------

CEP 74.333-160	BAIRRO/DISTRITO JARDIM PLANALTO	MUNICÍPIO GOIANIA	UF GO
-------------------	------------------------------------	----------------------	----------

ENDEREÇO ELETRÔNICO LUCAS.QUANTUMCONTABILIDADE@GMAIL.COM	TELEFONE (62) 3247-5376/ (62) 3247-1609
---	--

ENTE FEDERATIVO RESPONSÁVEL (EFR) *****
--

SITUAÇÃO CADASTRAL ATIVA	DATA DA SITUAÇÃO CADASTRAL 11/03/2021
-----------------------------	--

MOTIVO DE SITUAÇÃO CADASTRAL

SITUAÇÃO ESPECIAL *****	DATA DA SITUAÇÃO ESPECIAL *****
----------------------------	------------------------------------

Aprovado pela Instrução Normativa RFB nº 1.863, de 27 de dezembro de 2018.

Emitido no dia 12/05/2022 às 14:17:25 (data e hora de Brasília).

Página: 2/4



REPÚBLICA FEDERATIVA DO BRASIL

CADASTRO NACIONAL DA PESSOA JURÍDICA

NÚMERO DE INSCRIÇÃO 33.430.640/0001-90 MATRIZ	COMPROVANTE DE INSCRIÇÃO E DE SITUAÇÃO CADASTRAL	DATA DE ABERTURA 23/04/2019
---	---	--------------------------------

NOME EMPRESARIAL MEGA COMERCIAL E SERVICOS EIRELI
--

CÓDIGO E DESCRIÇÃO DAS ATIVIDADES ECONÔMICAS SECUNDÁRIAS 46.45-1-03 - Comércio atacadista de produtos odontológicos 46.47-8-01 - Comércio atacadista de artigos de escritório e de papelaria 46.49-4-04 - Comércio atacadista de móveis e artigos de colchoaria 46.51-6-01 - Comércio atacadista de equipamentos de informática 46.51-6-02 - Comércio atacadista de suprimentos para informática 46.52-4-00 - Comércio atacadista de componentes eletrônicos e equipamentos de telefonia e comunicação 46.61-3-00 - Comércio atacadista de máquinas, aparelhos e equipamentos para uso agropecuário; partes e peças 46.63-0-00 - Comércio atacadista de Máquinas e equipamentos para uso industrial; partes e peças 46.64-8-00 - Comércio atacadista de máquinas, aparelhos e equipamentos para uso odonto-médico-hospitalar; partes e peças 46.65-6-00 - Comércio atacadista de máquinas e equipamentos para uso comercial; partes e peças 46.69-9-99 - Comércio atacadista de outras máquinas e equipamentos não especificados anteriormente; partes e peças 46.71-1-00 - Comércio atacadista de madeira e produtos derivados 46.72-9-00 - Comércio atacadista de ferragens e ferramentas 46.73-7-00 - Comércio atacadista de material elétrico 46.79-6-01 - Comércio atacadista de tintas, vernizes e similares 46.79-6-03 - Comércio atacadista de vidros, espelhos, vitrais e molduras 46.79-6-99 - Comércio atacadista de materiais de construção em geral 46.83-4-00 - Comércio atacadista de defensivos agrícolas, adubos, fertilizantes e corretivos do solo 46.84-2-02 - Comércio atacadista de solventes 46.89-3-99 - Comércio atacadista especializado em outros produtos intermediários não especificados anteriormente
--

CÓDIGO E DESCRIÇÃO DA NATUREZA JURÍDICA 230-5 - Empresa Individual de Responsabilidade Limitada (de Natureza Empresári

LOGRADOURO AV MARCONI	NÚMERO SN	COMPLEMENTO QUADRA21 LOTE 13
--------------------------	--------------	---------------------------------

CEP 74.333-160	BAIRRO/DISTRITO JARDIM PLANALTO	MUNICÍPIO GOIANIA	UF GO
-------------------	------------------------------------	----------------------	----------

ENDEREÇO ELETRÔNICO LUCAS.QUANTUMCONTABILIDADE@GMAIL.COM	TELEFONE (62) 3247-5376/ (62) 3247-1609
---	--

ENTE FEDERATIVO RESPONSÁVEL (EFR) *****
--

SITUAÇÃO CADASTRAL ATIVA	DATA DA SITUAÇÃO CADASTRAL 11/03/2021
-----------------------------	--

MOTIVO DE SITUAÇÃO CADASTRAL

SITUAÇÃO ESPECIAL *****	DATA DA SITUAÇÃO ESPECIAL *****
----------------------------	------------------------------------

Aprovado pela Instrução Normativa RFB nº 1.863, de 27 de dezembro de 2018.

Emitido no dia 12/05/2022 às 14:17:25 (data e hora de Brasília).

Página: 3/4



REPÚBLICA FEDERATIVA DO BRASIL

CADASTRO NACIONAL DA PESSOA JURÍDICA

NÚMERO DE INSCRIÇÃO 33.430.640/0001-90 MATRIZ	COMPROVANTE DE INSCRIÇÃO E DE SITUAÇÃO CADASTRAL	DATA DE ABERTURA 23/04/2019
---	---	--------------------------------

NOME EMPRESARIAL MEGA COMERCIAL E SERVICOS EIRELI
--

CÓDIGO E DESCRIÇÃO DAS ATIVIDADES ECONÔMICAS SECUNDÁRIAS 47.63-6-02 - Comércio varejista de artigos esportivos 47.63-6-05 - Comércio varejista de embarcações e outros veiculos recreativos; peças e acessórios 47.89-0-05 - Comércio varejista de produtos saneantes domissanitários 77.39-0-99 - Aluguel de outras máquinas e equipamentos comerciais e industriais não especificados anteriormente, sem operador

CÓDIGO E DESCRIÇÃO DA NATUREZA JURÍDICA 230-5 - Empresa Individual de Responsabilidade Limitada (de Natureza Empresári

LOGRADOURO AV MARCONI	NÚMERO SN	COMPLEMENTO QUADRA21 LOTE 13
--------------------------	--------------	---------------------------------

CEP 74.333-160	BAIRRO/DISTRITO JARDIM PLANALTO	MUNICÍPIO GOIANIA	UF GO
-------------------	------------------------------------	----------------------	----------

ENDEREÇO ELETRÔNICO LUCAS.QUANTUMCONTABILIDADE@GMAIL.COM	TELEFONE (62) 3247-5376/ (62) 3247-1609
---	--

ENTE FEDERATIVO RESPONSÁVEL (EFR) *****
--

SITUAÇÃO CADASTRAL ATIVA	DATA DA SITUAÇÃO CADASTRAL 11/03/2021
-----------------------------	--

MOTIVO DE SITUAÇÃO CADASTRAL

SITUAÇÃO ESPECIAL *****	DATA DA SITUAÇÃO ESPECIAL *****
----------------------------	------------------------------------

Aprovado pela Instrução Normativa RFB nº 1.863, de 27 de dezembro de 2018.

Emitido no dia 12/05/2022 às 14:17:25 (data e hora de Brasília).

Página: 4/4

Secretaria de Finanças
Cadastro de Atividade Econômica - CAE
Consulta Situação do Contribuinte

Nº Inscrição Municipal	4875354
C.N.P.J. / C.P.F.	33.430.640/0001-90
Razão Social	MEGA COMERCIAL E SERVICOS EIRELI
Natureza Jurídica	EIRELI DE NAT.EMPRESAR.
Data de Abertura	23/04/2019
Data Deferimento da Inscrição	09/08/2019
Situação	ATIVO
Situação da Estimativa	NÃO ESTIMADO
Simple Nacional	SIM 23/04/2019
Substituto Tributário	NAO
Escrita Contábil	SIM
Isento/Imune	NAO

[Voltar](#)



Ministério da Economia
Secretaria Especial de Desburocratização, Gestão e Governo Digital
Secretaria de Gestão

Sistema de Cadastramento Unificado de Fornecedores - SICAF

Relatório Nível III - Regularidade Fiscal e Trabalhista Federal

Dados do Fornecedor

CNPJ: 33.430.640/0001-90 DUNS®: 922971029
Razão Social: MEGA COMERCIAL E SERVICOS EIRELI
Nome Fantasia: MEGA COMERCIAL
Situação do Fornecedor: Credenciado Data de Vencimento do Cadastro: 15/03/2023

Dados do Nível

Situação do Nível: Cadastrado

Comprovante de Regularidade da Receita Federal e PGFN

Tipo de Comprovante: Certidão Data de Validade: 15/10/2022
Código de Controle: 67CA37FF57ECDBB6

Comprovante de Regularidade do FGTS

Tipo de Comprovante: Certidão Data de Validade: 29/05/2022
Código de Controle: 2022043000053654967041

Comprovante de Regularidade do TST

Tipo de Comprovante: Certidão Data de Validade: 30/10/2022
Código de Controle: 138523102022



MINISTÉRIO DA FAZENDA
Secretaria da Receita Federal do Brasil
Procuradoria-Geral da Fazenda Nacional

**CERTIDÃO POSITIVA COM EFEITOS DE NEGATIVA DE DÉBITOS RELATIVOS AOS TRIBUTOS
FEDERAIS E À DÍVIDA ATIVA DA UNIÃO**

Nome: MEGA COMERCIAL E SERVICOS EIRELI
CNPJ: 33.430.640/0001-90

Ressalvado o direito de a Fazenda Nacional cobrar e inscrever quaisquer dívidas de responsabilidade do sujeito passivo acima identificado que vierem a ser apuradas, é certificado que:

1. constam débitos administrados pela Secretaria da Receita Federal do Brasil (RFB) com exigibilidade suspensa nos termos do art. 151 da Lei nº 5.172, de 25 de outubro de 1966 - Código Tributário Nacional (CTN), ou objeto de decisão judicial que determina sua desconsideração para fins de certificação da regularidade fiscal, ou ainda não vencidos; e
2. não constam inscrições em Dívida Ativa da União (DAU) na Procuradoria-Geral da Fazenda Nacional (PGFN).

Conforme disposto nos arts. 205 e 206 do CTN, este documento tem os mesmos efeitos da certidão negativa.

Esta certidão é válida para o estabelecimento matriz e suas filiais e, no caso de ente federativo, para todos os órgãos e fundos públicos da administração direta a ele vinculados. Refere-se à situação do sujeito passivo no âmbito da RFB e da PGFN e abrange inclusive as contribuições sociais previstas nas alíneas 'a' a 'd' do parágrafo único do art. 11 da Lei nº 8.212, de 24 de julho de 1991.

A aceitação desta certidão está condicionada à verificação de sua autenticidade na Internet, nos endereços <<http://rfb.gov.br>> ou <<http://www.pgfn.gov.br>>.

Certidão emitida gratuitamente com base na Portaria Conjunta RFB/PGFN nº 1.751, de 2/10/2014.

Emitida às 15:26:31 do dia 18/04/2022 <hora e data de Brasília>.

Válida até 15/10/2022.

Código de controle da certidão: **67CA.37FF.57EC.DBB6**

Qualquer rasura ou emenda invalidará este documento.



**ESTADO DE GOIAS
SECRETARIA DE ESTADO DA ECONOMIA
SUPERINTENDENCIA EXECUTIVA DA RECEITA
SUPERINTENDENCIA DE RECUPERACAO DE CREDITOS**

CERTIDAO DE DEBITO INSCRITO EM DIVIDA ATIVA - NEGATIVA

NR. CERTIDÃO: Nº 31178633

IDENTIFICAÇÃO:

NOME:

MEGA COMERCIAL E SERVICOS EIRELI

CNPJ

33.430.640/0001-90

DESPACHO (Certidao valida para a matriz e suas filiais):

NAO CONSTA DEBITO

.....
.....
.....
.....
.....
.....
.....
.....

FUNDAMENTO LEGAL:

Esta certidao e expedida nos termos do Paragrafo 2 do artigo 1, combinado com a alinea 'b' do inciso II do artigo 2, ambos da IN nr. 405/1999-GSF, de 16 de dezembro de 1999, alterada pela IN nr. 828/2006-GSF, de 13 de novembro de 2006 e constitui documento habil para comprovar a regularidade fiscal perante a Fazenda Publica Estadual, nos termos do inciso III do artigo 29 da Lei nr.8.666 de 21 de junho de 1993.

SEGURANÇA:

Certidao VALIDA POR 60 DIAS.

A autenticidade pode ser verificada pela INTERNET, no endereco:

<http://www.sefaz.go.gov.br>.

Fica ressalvado o direito de a Fazenda Publica Estadual inscrever na divida ativa e COBRAR EVENTUAIS DEBITOS QUE VIEREM A SER APURADOS.

VALIDADOR: 5.555.452.592.565

EMITIDA VIA INTERNET

SGTI-SEFAZ:

LOCAL E DATA: GOIANIA, 17 MARCO DE 2022

HORA: 9:26:37



**PREFEITURA MUNICIPAL DE GOIÂNIA
SECRETARIA MUNICIPAL DE FINANÇAS**

**CERTIDÃO CONJUNTA DE REGULARIDADE FISCAL
NEGATIVA DE DÉBITOS DE QUALQUER NATUREZA PESSOA JURÍDICA
NÚMERO DA CERTIDÃO: 9.009.607-0**

Prazo de Validade: até 11/07/2022

CNPJ: 33.430.640/0001-90

Certifica-se que até a presente data **NÃO CONSTA DÉBITO VENCIDO OU A VENCER** referente a débitos de qualquer natureza administrados pela Prefeitura Municipal de Goiânia para este CNPJ, nos termos do artigo 203 da Lei Municipal nº 5.040/1975 (C.T.M), atualizado e do artigo 89, inciso I e seus parágrafos 2º e 7º do Decreto nº 1.786/2015 (RCTM).

Esta CERTIDÃO abrange as informações de dívidas de natureza tributária imobiliária, de natureza tributária mobiliária ou de natureza não tributária.

A CERTIDÃO ora fornecida não exclui o direito da Fazenda Pública Municipal cobrar, em qualquer tempo, os débitos que venham a ser apurados pela autoridade administrativa, nos termos do artigo 204, parágrafo 1º da Lei Municipal nº 5.040/1975 (C.T.M.), atualizado.

A validade desta Certidão é estabelecida no artigo 1º do Decreto nº 1.733 de 3 de março de 2021.

GOIANIA(GO), 13 DE ABRIL DE 2022

ESTA CERTIDÃO É GRATUITA E EMITIDA ELETRONICAMENTE, E DEVERÁ SER VALIDADA PARA CONFIRMAÇÃO DA SUA AUTENTICIDADE, NO ENDEREÇO ELETRÔNICO www.goiania.go.gov.br. QUALQUER RASURA OU EMENDA INVALIDARÁ ESTE DOCUMENTO.

Voltar

Imprimir



Certificado de Regularidade do FGTS - CRF

Inscrição: 33.430.640/0001-90

Razão Social: MEGA COMERCIAL E SERVICOS EIRELI

Endereço: AV MARCONI SN QD21 LT13 / JARDIM PLANALTO / GOIANIA / GO / 74333-160

A Caixa Econômica Federal, no uso da atribuição que lhe confere o Art. 7, da Lei 8.036, de 11 de maio de 1990, certifica que, nesta data, a empresa acima identificada encontra-se em situação regular perante o Fundo de Garantia do Tempo de Serviço - FGTS.

O presente Certificado não servirá de prova contra cobrança de quaisquer débitos referentes a contribuições e/ou encargos devidos, decorrentes das obrigações com o FGTS.

Validade: 30/04/2022 a 29/05/2022

Certificação Número: 2022043002004336968812

Informação obtida em 12/05/2022 14:11:12

A utilização deste Certificado para os fins previstos em Lei esta condicionada a verificação de autenticidade no site da Caixa: **www.caixa.gov.br**



PODER JUDICIÁRIO
JUSTIÇA DO TRABALHO

CERTIDÃO NEGATIVA DE DÉBITOS TRABALHISTAS

Nome: MEGA COMERCIAL E SERVICOS EIRELI (MATRIZ E FILIAIS)

CNPJ: 33.430.640/0001-90

Certidão nº: 13852310/2022

Expedição: 03/05/2022, às 11:44:59

Validade: 30/10/2022 - 180 (cento e oitenta) dias, contados da data de sua expedição.

Certifica-se que **MEGA COMERCIAL E SERVICOS EIRELI (MATRIZ E FILIAIS)**, inscrito(a) no CNPJ sob o nº **33.430.640/0001-90**, **NÃO CONSTA** como inadimplente no Banco Nacional de Devedores Trabalhistas.

Certidão emitida com base nos arts. 642-A e 883-A da Consolidação das Leis do Trabalho, acrescentados pelas Leis ns.º 12.440/2011 e 13.467/2017, e no Ato 01/2022 da CGJT, de 21 de janeiro de 2022. Os dados constantes desta Certidão são de responsabilidade dos Tribunais do Trabalho.

No caso de pessoa jurídica, a Certidão atesta a empresa em relação a todos os seus estabelecimentos, agências ou filiais.

A aceitação desta certidão condiciona-se à verificação de sua autenticidade no portal do Tribunal Superior do Trabalho na Internet (<http://www.tst.jus.br>).

Certidão emitida gratuitamente.

INFORMAÇÃO IMPORTANTE

Do Banco Nacional de Devedores Trabalhistas constam os dados necessários à identificação das pessoas naturais e jurídicas inadimplentes perante a Justiça do Trabalho quanto às obrigações estabelecidas em sentença condenatória transitada em julgado ou em acordos judiciais trabalhistas, inclusive no concernente aos recolhimentos previdenciários, a honorários, a custas, a emolumentos ou a recolhimentos determinados em lei; ou decorrentes de execução de acordos firmados perante o Ministério Público do Trabalho, Comissão de Conciliação Prévia ou demais títulos que, por disposição legal, contiver força executiva.



PODER JUDICIÁRIO
TRIBUNAL DE JUSTIÇA DO ESTADO DE GOIÁS
CERTIDÃO NEGATIVA DE AÇÕES CÍVEIS
TODAS AS COMARCAS

N.
o : **104783254669**

CERTIFICA que revendo os registros dos bancos de dados informatizados dos Sistemas de Primeiro Grau, do Poder Judiciário do Estado de Goiás, consultando ações cíveis em geral, ou seja, execuções, execuções patrimoniais, execuções fiscais, falências, concordatas, recuperação judicial e insolvência, em andamento, verifica-se que **NADA CONSTA contra:**

Requerente : MEGA COMERCIAL E SERVIÇOS EIRELI

CNPJ : 33430640000190

- a) a presente certidão foi expedida gratuitamente através da internet pelo usuário do sistema;
- b) a informação do número do CNPJ é de responsabilidade do solicitante da certidão, pesquisados a razão social e o CNPJ como digitados, sendo que o destinatário deve conferir a razão social e a titularidade do número do CNPJ informado;**
- c) a autenticidade desta certidão deve ser confirmada no site do Tribunal de Justiça do Estado de Goiás no endereço <https://projudi.tjgo.jus.br/CertidaoPublica>;
- d) não positivam a certidão as ações que correm em segredo de justiça e as ações que versam sobre processos de jurisdição voluntária;
- e) esta certidão refere-se ao período de 05/1996 até a presente data.
- f) qualquer rasura ou emenda invalidará a presente certidão.

CÓDIGO DE AUTENTICAÇÃO : **104783254669**

Esta certidão não abrange os processos do Sistema Eletrônico de Execução Unificado - SEEU.

Certidão expedida em 3 de maio de 2022, às 11:52:32
Tribunal de Justiça do Estado de Goiás - Corregedoria Geral da Justiça
Avenida Assis Chateaubriand n. 195 Setor Oeste CEP 74130-012
Data da última atualização do banco de dados: 3 de maio de 2022

TERMOS DE ABERTURA E ENCERRAMENTO



Entidade: **MEGA COMERCIAL E SERVIÇOS EIRELI**
 Período da Escrituração: **01/01/2021 a 31/12/2021** CNPJ: **33.430.640/0001-90**
 Número de Ordem do Livro: **03**
 Período Selecionado: **01 de Janeiro de 2021 a 31 de Dezembro de 2021**

TERMO DE ABERTURA

Nome Empresarial	MEGA COMERCIAL E SERVIÇOS EIRELI
NIRE	52600801902
CNPJ	33.430.640/0001-90
Número de Ordem	02
Natureza do Livro	Escrituração Contábil Digital do Livro Diário Geral
Município	Goiânia
Data do arquivamento dos atos constitutivos	23/04/2019
Data de arquivamento do ato de conversão de sociedade simples em sociedade empresária	
Data de encerramento do exercício social	31/12/2021
Quantidade total de linhas do arquivo digital	1776

TERMO DE ENCERRAMENTO

Nome Empresarial	MEGA COMERCIAL E SERVIÇOS EIRELI
Natureza do Livro	Escrituração Contábil Digital do Livro Diário Geral
Número de ordem	02
Quantidade total de linhas do arquivo digital	1776
Data de início	01/01/2021
Data de término	31/12/2021

Este documento é parte integrante de escrituração cuja autenticação se comprova pelo recibo de número 10.EC.E4.A4.20.86.AA.FA.C0.20.00.93.83.00.3C.23.85.D7.9E.5B-9, nos termos do Decreto nº 8.683/2016.

Este relatório foi gerado pelo Sistema Público de Escrituração Digital – Sped

BALANÇO PATRIMONIAL



Entidade: MEGA COMERCIAL E SERVIÇOS EIRELI
 Período da Escrituração: 01/01/2021 a 31/12/2021 CNPJ: 33.430.640/0001-90
 Número de Ordem do Livro: 02
 Período Selecionado: 01 de Janeiro de 2021 a 31 de Dezembro de 2021

Descrição	Nota	Saldo Inicial	Saldo Final
ATIVO		R\$ 260.925,06	R\$ 352.248,83
ATIVO CIRCULANTE		R\$ 258.992,10	R\$ 349.639,34
DISPONIVEL		R\$ 161.042,42	R\$ 217.407,27
CAIXA GERAL		R\$ 141.347,66	R\$ 190.819,34
BANCOS CONTA MOVIMENTO		R\$ 4.694,76	R\$ 6.337,93
APLICAÇÕES DE LIQUIDEZ IMEDIATA		R\$ 15.000,00	R\$ 20.250,00
DIREITOS REALIZÁVEIS		R\$ 97.949,68	R\$ 132.232,07
EMPRÉSTIMOS PARA SÓCIOS		R\$ 97.949,68	R\$ 132.232,07
ATIVO PERMANENTE		R\$ 1.932,96	R\$ 2.609,50
ATIVO IMOBILIZADO		R\$ 1.932,96	R\$ 2.609,50
IMOBILIZADO		R\$ 35.004,98	R\$ 47.256,72
(-) (-) DEPRECIACÃO ACUMULADA		-R\$ 33.504,02	-R\$ 45.230,43
BENS INTANGÍVEIS		R\$ 432,00	R\$ 583,20
PASSIVO		R\$ 260.925,06	R\$ 352.248,83
PASSIVO CIRCULANTE		R\$ 6.001,74	R\$ 8.102,35
OBRIGAÇÕES DIVERSAS		R\$ 6.001,74	R\$ 8.102,35
OBRIGAÇÕES TRABALHISTAS E PREVIDENCIÁRIAS		R\$ 929,61	R\$ 1.254,97
OBRIGAÇÕES SOCIAIS E PREVIDENCIÁRIAS		R\$ 574,45	R\$ 775,51
OBRIGAÇÕES TRIBUTÁRIAS		R\$ 1.497,68	R\$ 2.021,87
UTILIDADES E SERVIÇOS A PAGAR		R\$ 3.000,00	R\$ 4.050,00
PATRIMÔNIO LÍQUIDO		R\$ 254.923,32	R\$ 344.146,48
CAPITAL SOCIAL		R\$ 100.000,00	R\$ 135.000,00
CAPITAL SOCIAL INTEGRALIZADO		R\$ 100.000,00	R\$ 135.000,00
LUCROS		R\$ 236.923,32	R\$ 319.846,48
LUCROS DO EXERCÍCIO		R\$ 178.491,53	R\$ 240.963,57
LUCROS ACUMULADOS		R\$ 58.431,79	R\$ 78.882,92

Este documento é parte integrante de escrituração cuja autenticação se comprova pelo recibo de número 10.EC.E4.A4.20.86.AA.FA.C0.20.00.93.83.00.3C.23.85.D7.9E.5B-9, nos termos do Decreto nº 8.683/2016.

Este relatório foi gerado pelo Sistema Público de Escrituração Digital – Sped

DEMONSTRAÇÃO DE RESULTADO DO EXERCÍCIO



Entidade: **MEGA COMERCIAL E SERVIÇOS EIRELI**
 Período da Escrituração: 01/01/2021 a 31/12/2021 CNPJ: 33.430.640/0001-90
 Número de Ordem do Livro: 02
 Período Selecionado: 01 de Janeiro de 2021 a 31 de Dezembro de 2021

Descrição	Nota	Saldo anterior	Saldo atual
RECEITA BRUTA		R\$ 105.102,84	R\$ 141.888,83
RECEITAS DE SERVIÇOS		R\$ 105.102,84	R\$ 141.888,83
(-) (-) DEDUÇÕES DA RECEITA BRUTA		R\$ 0,00	R\$ 0,00
(-) (-) DEDUÇÕES DAS RECEITAS SOBRE VENDAS		R\$ 0,00	R\$ 0,00
RECEITA LÍQUIDA		R\$ 105.102,84	R\$ 141.888,83
(-) CUSTO DAS VENDAS/SERVIÇOS		-R\$ 12.033,64	-R\$ 16.245,41
(-) TAXAS E TRIBUTOS ESTADUAIS		-R\$ 6.415,41	-R\$ 8.660,80
(-) TAXAS E TRIBUTOS MUNICIPAIS		-R\$ 4.939,26	-R\$ 6.668,00
(-) TAXAS E TRIBUTOS FEDERAIS		-R\$ 678,97	-R\$ 916,61
LUCRO BRUTO		R\$ 93.069,20	R\$ 125.643,42
(-) DESPESAS OPERACIONAIS		-R\$ 48.635,52	-R\$ 65.657,95
(-) DESPESAS COM PESSOAL		-R\$ 1.770,94	-R\$ 2.390,77
(-) RETIRADA PRÓ-LABORE		-R\$ 12.534,00	-R\$ 16.920,90
(-) UTILIDADES E SERVIÇOS		R\$ 0,00	R\$ 0,00
(-) DESPESAS GERAIS		-R\$ 28.330,58	-R\$ 38.246,28
(-) SERVIÇOS DE TERCEIROS		-R\$ 6.000,00	-R\$ 8.100,00
(-) DESPESAS FINANCEIRAS LÍQUIDAS		-R\$ 6.831,42	-R\$ 9.222,42
(-) ENCARGOS FINANCEIROS		-R\$ 6.831,42	-R\$ 9.222,42
RESULTADO OPERACIONAL LÍQUIDO		R\$ 37.602,26	R\$ 50.763,05
RESULTADO ANTES DOS IMPOSTOS		R\$ 37.602,26	R\$ 50.763,05
RESULTADO LÍQUIDO		R\$ 37.602,26	R\$ 50.763,05
RESULTADO LÍQUIDO APÓS PARTICIPAÇÕES		R\$ 37.602,26	R\$ 50.763,05

Este documento é parte integrante de escrituração cuja autenticação se comprova pelo recibo de número 10.EC.E4.A4.20.86.AA.FA.C0.20.00.93.83.00.3C.23.85.D7.9E.5B-9, nos termos do Decreto nº 8.683/2016.

Este relatório foi gerado pelo Sistema Público de Escrituração Digital – Sped

Versão 8.0.2 do Visualizador

Página 1 de 1

RECIBO DE ENTREGA DE ESCRITURAÇÃO CONTÁBIL DIGITAL

IDENTIFICAÇÃO DO TITULAR DA ESCRITURAÇÃO

NIRE 52600801902	CNPJ 33.430.640/0001-90
NOME EMPRESARIAL MEGA COMERCIAL E SERVIÇOS EIRELI	

IDENTIFICAÇÃO DA ESCRITURAÇÃO

FORMA DA ESCRITURAÇÃO CONTÁBIL Livro Diário	PERÍODO DA ESCRITURAÇÃO 01/01/2021 a 31/12/2021
NATUREZA DO LIVRO Escrituração Contábil Digital do Livro Diário Geral	NÚMERO DO LIVRO 03
IDENTIFICAÇÃO DO ARQUIVO (HASH) 10.EC.E4.A4.20.86.AA.FA.C0.20.00.93.83.00.3C.23.85.D7.9E.5B	

ESTE LIVRO FOI ASSINADO COM OS SEGUINTE CERTIFICADOS DIGITAIS:

QUALIFICAÇÃO DO SIGNATARIO	CPF/CNPJ	NOME	Nº SÉRIE DO CERTIFICADO	VALIDADE	RESPONSÁVEL LEGAL
Signatário da ECD com e-CNPJ ou e-PJ	33430640000190	MEGA COMERCIAL E SERVIÇOS:33430640000190	9083233812489769456	05/07/2021 a 05/07/2022	Sim
Contador	53309502104	JUNIO LUIZ RODRIGUES DE SOUSA:53309502104	5499211877470410480	05/11/2021 a 05/11/2022	Não

NÚMERO DO RECIBO:

10.EC.E4.A4.20.86.AA.FA.C0.20.00.93.
83.00.3C.23.85.D7.9E.5B-9

Escrituração recebida via Internet
pelo Agente Receptor SERPRO
em 13/04/2022 às 14:25:34

0F.D0.77.AB.90.4D.F7.BC
13.36.68.5C.6D.12.B9.E4

Considera-se autenticado o livro contábil a que se refere este recibo, dispensando-se a autenticação de que trata o art. 39 da Lei nº 8.934/1994. Este recibo comprova a autenticação.

BASE LEGAL: Decreto nº 1.800/1996, com a alteração do Decreto nº 8.683/2016, e arts. 39, 39-A, 39-B da Lei nº 8.934/1994 com a alteração da Lei Complementar nº 1247/2014.

CASTELIAN COMERCIAL LTDA

ATESTADO DE CAPACIDADE TÉCNICA

Atestamos para os devidos fins, que a empresa **MEGA COMERCIAL E SERVIÇOS EIRELI**, CNPJ Nº 33.430.640.0001/90, com sede Avenida Marconi, S/N, Qd. 21, Lt. 13, Jardim Planalto – Goiânia, Goiás, CEP – 74.333-160, fone: 62 – 4101-1908, executou a contento para a empresa **CASTELIAN LTDA**, pessoa jurídica de direito privado, inscrita no CNPJ nº 30.060.581/0001-18, inscrição estadual nº 12.558633-7, sediada na Praça do Mercado, nº 22, Centro, São Raimundo das Mangabeiras, Maranhão, forneceu conforme quantidades, especificações e condições gerais de fornecimento do Edital e seus anexos:

- I - 47 (quarenta e sete) ambulâncias furgão simples remoção.
- II – 15 (quinze) ambulâncias padrão Samu, L3h2.

Declaramos ainda que a empresa **MEGA COMERCIAL E SERVIÇOS EIRELI**, cumpriu na integra o fornecimento, não existindo até a presente data, nada em nossos arquivos que possa desabonar sua capacidade técnica, operacional e financeira.

São Raimundo das Mangabeiras – MA, 25 de setembro de 2021

ASS. responsável



CASTELIAN LTDA

CNPJ nº 30.060.581/0001-18, inscrição estadual nº 12.558633-7,
End.: Praça do Mercado, nº 22, Centro, São Raimundo das Mangabeiras, fone: (99-98462-3718)

DECLARAÇÕES UNIFICADAS

MEGA COMERCIAL E SERVIÇOS EIRELI, CNPJ Nº 33.430.640.0001/90, com sede Avenida Marconi, S/N, Qd. 21, Lt. 13, Jardim Planalto – Goiânia, Goiás, CEP – 74.333-160, fone: 62 – 4101-1908, por intermédio de seu representante legal, para fins de participação no Pregão Eletrônico nº 58/2021, DECLARA expressamente, sob as penalidades cabíveis, que :

Declaramos, para fins do disposto no inciso V do art. 27 da Lei n.º 8.666, de 21 de junho de 1993, acrescido pela Lei n.º 9.854, de 27 de outubro de 1.999, que **não empregamos menor de dezoito anos em trabalho noturno, perigoso ou insalubre salvo na condição de aprendiz a partir de quatorze anos, e não empregamos menor de dezesseis anos.**

Declaramos, também, sob as penas da lei, que esta empresa **não incorre em qualquer dos impedimentos para licitar**, ou seja:

- A) Que não foi declarada **inidônea** para licitar ou contratar com a Administração Pública, nos termos do art. 4º, VII, da Lei 10.520/2002.
- B) Que não está **impedida** de licitar, contratar ou transacionar com este município ou qualquer de seus órgãos descentralizados.
- C) Esteja enquadrado nas disposições do **artigo 9º da Lei Federal nº 8.666/93**, e suas atualizações.
- D) **DECLARA** para todos os fins de direito, a **inexistência de fatos supervenientes impeditivos da qualificação ou que comprometam a idoneidade** da proponente nos termos do artigo 32, parágrafo 2º e artigo 97 da Lei nº 8.666, de 21 de junho de 1993, e suas alterações.
- E) **DECLARA** que, para os fins de direito, que **não possui em seu quadro de pessoal, servidores** ou dirigentes de órgãos da União, Estados ou municípios, consoante dispõe o inciso III do art. 9º da Lei 8.666/93.
- F) **DECLARA QUE CUMPRE** plenamente os **requisitos de habilitação CONSTANTES NO EDITAL ACIMA MENCIONADO**, para o PREGÃO.
- G) **DECLARA** que atende aos critérios de qualidade **ambiental e sustentabilidade socioambiental**, respeitando as normas de proteção do meio ambiente, em conformidade com a IN 01/2010-SLTI.

MEGA COMERCIAL E SERVIÇOS EIRELI

Av. Marconi, S/N, Qd. 21, Lt. 13, Jardim Planalto – Goiânia, Goiás, CEP – 74.333-160, fone: 62 – 4101-1908

CNPJ Nº 33.430.640.0001/90

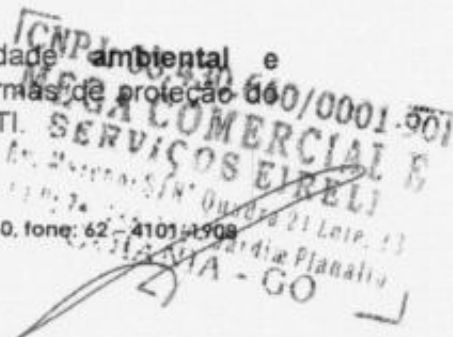

- H) Encontra-se enquadrada como Microempresa ou Empresa de Pequeno Porte, nos termos do art. 3º da Lei Complementar 123/2006.
- I) Tem conhecimento dos Artigos 42 a 45 da Lei Complementar 123/2006, estando ciente da obrigatoriedade de declarar ocorrências posteriores impeditivas de tal habilitação e que não incide nos impedimentos do § 4º do art. 3º da Lei Complementar 123/2006.
- J) Pela presente declaramos, ainda, que aceitamos as condições do Edital em referência e, caso sejamos vencedores da licitação, executaremos os serviços de acordo com a planilha fornecida e pelos preços propostos e aceitos pelo Município. Declaramos, finalmente, que tomamos plena consciência do que disciplina o edital da licitação.
- K) Declaramos ainda, que estamos cientes da obrigatoriedade de declarar ocorrências posteriores à data da presente declaração
- L) DECLARA, sob as sanções administrativas cabíveis, inclusive as criminais e sob as penas da lei, que toda documentação anexada ao sistema é autêntica.
- M) Declara que as propostas foram apresentadas de forma independente

Goiânia, 08 de Março de 2022.

CNPJ Nº 33.430.640/0001-90
MEGA COMERCIAL E SERVIÇOS EIRELI
Av. Marconi, S/N, Qd. 21, Lt. 13, Jardim Planalto - Goiânia - GO
CEP: 74.333-160

MEGA COMERCIAL E SERVIÇOS EIRELI
CNPJ Nº 33.430.640.0001/90
JUAREZ TELES DA SILVA JUNIOR
CPF – 004.260.521-02
RG: 4486737 SSP-GO

MEGA COMERCIAL E SERVIÇOS EIRELI

Av. Marconi, S/N, Qd. 21, Lt. 13, Jardim Planalto – Goiânia, Goiás, CEP – 74.333-160, fone: 62 – 4101-1908

CNPJ Nº 33.430.640.0001/90