



MELQUIOR
ENGENHARIA

A
Prefeitura Municipal de Catalão-GO
COMISSÃO PERMANENTE DE LICITAÇÃO

PROPOSTA DE PREÇOS

OBJETO: Aquisição de gerador de 180 KVA e serviços de instalação, para o Centro de Atendimento Médico – CAM em atendimento às necessidades da Secretaria Municipal de Saúde de Catalão, conforme estabelecido neste Instrumento e nos documentos anexos.

A empresa **MELQUIOR SR COMERCIO E SERVICOS LTDA**, inscrita no CNPJ: **29.562.747/0001-15**, localizada na Rua Santiago. Qd. 232 Lt. 10, Jardim Novo Mundo CEP: **74705060** Goiânia-Go, por intermédio de sua representante legal, **Sara Rodrigues e Silva**, Brasileira, Solteira, portador(a) da Carteira de Identidade nº6327438 e CPF nº 703.963.571-21, apresenta proposta de preços de serviços para Aquisição de gerador de 180 KVA e serviços de instalação, para o Centro de Atendimento Médico – CAM em atendimento às necessidades da Secretaria Municipal de Saúde de Catalão, conforme estabelecido neste Instrumento e nos documentos anexos.

Estamos cotando os serviços discriminados, conforme planilha de orçamento constante em nossa proposta é de de **R\$ 252.000,00 (Duzentos e cinquenta e dois mil reais)**, Conforme a planilha abaixo:

ITEM	SERVIÇO/PRODUTO	MARCA/MODELO	UNIDADE	QUANTIDADE	PREÇO UNITÁRIO	PREÇO TOTAL
1.0	AQUISIÇÃO E INSTALAÇÃO DE GERADOR DE 180 KVA CARENADO AUTOMÁTICO MWM QTA 220/127V 60 HZ, EQUIVALENTE OU SUPERIOR INSTALADO.	MWM/ MGD200.60	Unidade	01	R\$ 252.000,00	R\$ 252.000,00
TOTAL						R\$ 252.000,00

Declaramos que:

- O prazo de validade da proposta e garantia dos serviços é de 90 (NOVENTA) DIAS, contados a partir da data de sua apresentação e excluídos os prazos recursais previstos na legislação em vigor;
- O prazo de entrega será em conformidade ao Edital, contados do recebimento da Nota de Empenho;
- O prazo de execução e entrega será em conformidade ao Edital;

Endereço: Rua Santiago. Qd. 232 Lt. 10, Jardim Novo Mundo CEP: 74705060 Goiânia-Go
CNPJ: 29.562.747/0001-15 Insc. Est.: 10.835.147-5 Insc. Mun.: 4784014
Contato: (62) 99867-1711
melquiorengenharia@gmail.com



MEL QUIOR
ENGENHARIA

- d) Nos preços apresentados consideram-se incluídas todas as despesas, inclusive as de escritório, expediente, fretes, descargas, seguros, fornecimento de mão-de-obra, prestação de garantia, materiais, tributos, encargos de leis sociais, e quaisquer outras despesas acessórias e necessárias não especificadas neste Edital, relativas ao objeto desta licitação;
- e) Somos cientes de que não será aceito o pedido para a alteração dos valores apresentados por meio desta proposta, sob a alegação de erro, omissão ou quaisquer outros pretextos, visto que a indicação e apresentação dos mesmos são de responsabilidade nossa;
- f) Temos capacidade técnico-operacional para prestar os serviços para os quais apresentamos nossa proposta;
- g) O prazo de realização da prestação de serviços será de acordo com o estipulado no Edital e anexos;
- h) Na condição de vencedores, nos comprometemos, no prazo do Edital após a finalização da sessão pública do Pregão, apresentar a planilha realinhada ao valor vencedor na etapa de lances;
- i) Declaramos ainda estarmos de acordo e cientes com todas as exigências estipuladas no Edital;
- j) A empresa de tomou conhecimento do Código de Ética e se responsabiliza pela sua observância nos termos do Decreto nº 9.837/2019.
- k) O fornecimento do objeto está condicionado a necessidade do órgão e deverá ser feito no período matutino e/ou vespertino no horário estipulado pela secretaria solicitante.
- l) A Administração rejeitará o objeto em desacordo com a Ata de Registro de Preços, com base no Art. 76 da Lei nº 8.666/93.
- m) Temos capacidade técnico-operacional para prestar os serviços para os quais apresentamos nossa proposta.
- n) A execução será de acordo com o especificado no Edital, Projeto Básico e anexos.
- o) Declaramos ainda estarmos de acordo e cientes com todas as exigências estipuladas no Edital.

Caso a nossa proposta seja aceita, comprometemo-nos:

- a) A entregar os serviços/fornecimento de materiais conforme as condições e prazos previstos no Edital e, contados a partir da data da assinatura do contrato ou da comunicação emitida pela CONTRATANTE;
- b) Até a assinatura do Contrato-esta proposta constituirá um compromisso de nossa parte, observadas as condições do Edital.

Declaramos ainda, que:

- a) A nacionalidade da nossa Empresa é BRASILEIRA;

b) Sob as penas da lei, a obrigação de manter durante toda a execução do objeto todas as condições de habilitação e as exigências de qualificação, especialmente, no que se refere à regularidade fiscal, inclusive o imposto devido -- I.S.S., dentre outros, sob pena de ser declarada a inexecução do objeto, aplicadas as penalidades previstas na lei, sem prejuízo de ressarcimento de eventuais danos à contratante;

Esta proposta constituirá um compromisso de nossa parte, observadas as condições do Edital. No preço proposto estão inclusas todas as despesas com materiais e equipamentos, mão de obra, transportes, encargos sociais, ferramentas, seguro, todos os tributos incidentes e demais encargos, enfim, todos os custos diretos e indiretos necessários para execução completa dos serviços discriminados neste edital e seus Anexos.

Declaramos que executaremos os serviços obedecendo fielmente o que estabelece a planilha orçamentária, quantitativos, memorial descritivo, projetos e demais orientações constates do edital;

Endereço: Rua Santiago. Qd. 232 Lt. 10, Jardim Novo Mundo CEP: 74705060 Goiânia-Go
CNPJ: 29.562.747/0001-15 Insc. Est.: 10.835.147-5 Insc. Mun.: 4784014
Contato: (62) 99867-1711



MELQUIOR
ENGENHARIA

Declaramos que o prazo de execução dos nossos serviços é **conforme o edital**, a contar da data de assinatura do Contrato;

Declaramos que utilizaremos somente materiais e mão-de-obra de 1ª qualidade, e ainda que a variação de quantidades será de nossa inteira responsabilidade e que a garantia dos materiais e serviços será de 12 (doze) meses, contados do recebimento definitivo do objeto;

Declaramos, ainda que:

- Manteremos durante toda a execução do Contrato, em compatibilidade com as obrigações assumidas, todas as condições de habilitação e qualificações exigidas na licitação;
- Executaremos os serviços dentro de padrão de qualidades existentes e em conformidade com o Edital e seus Anexos;
- Temos pleno conhecimento de todos os aspectos relativos ao objeto e nossa plena concordância com as condições estabelecidas no Edital e seus Anexos.

O preço dos serviços constantes em nossa proposta são fixos e irrevogáveis pelo período de 12 (doze) meses.

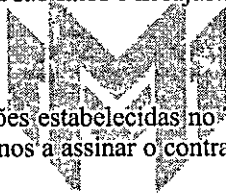

Declaramos total concordância a todas as condições estabelecidas no Termo de Referência e seus anexos. Caso nos seja adjudicado o objeto da licitação, comprometemo-nos a assinar o contrato no prazo determinado no Edital, e para esse fim fornecemos os seguintes dados:

MELQUIOR SR COMERCIO E SERVICOS LTDA, inscrita no CNPJ: **29.562.747/0001-15**, localizada na Rua Santiago, Qd. 232 Lt. 10, Jardim Novo Mundo CEP: 74705060 Goiânia-Go. **DADOS BANCÁRIOS: BANCO DO BRASIL AG: 3888-1 C/C: 50960-4**

Os dados para cadastro e assinatura do contrato são os seguintes:

- a) Nome do Representante legal: **SARA RODRIGUES E SILVA**
- b) E-mail (para login no Sistema SEI): **mélquiorengharia@gmail.com**
- c) CPF nº. : 703.963.571-21
- d) RG nº. 6327438 SSP: GO
- e) Nacionalidade: Brasileira Estado Civil: Solteira
- f) Cargo: Sócia-Administradora Fone: 62-99867-1711
- g) Endereço: Rua Santiago, Qd. 232 Lt. 10, Jardim Novo Mundo, CEP: 74705060, Goiânia-Go

Goiânia, 21 de agosto de 2024.

SARA RODRIGUES E SILVA
PROPRIETÁRIA
CPF: 703.963.571-21

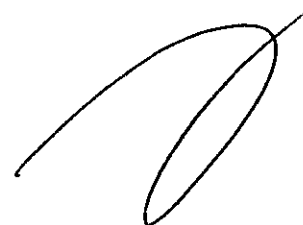

Endereço: Rua Santiago, Qd. 232 Lt. 10, Jardim Novo Mundo CEP: 74705060 Goiânia-Go
CNPJ: 29.562.747/0001-15 Insc. Est.: 10.835.147-5 Insc. Mun.: 4784014
Contato: (62) 99867-1711

1. Gerador 200 kVA - 60Hz

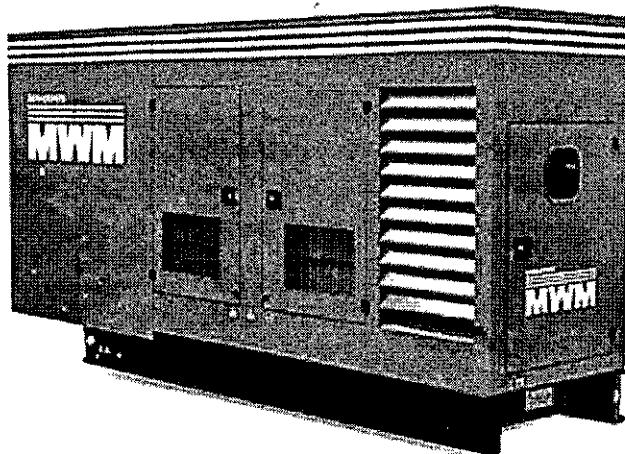

POWERED BY

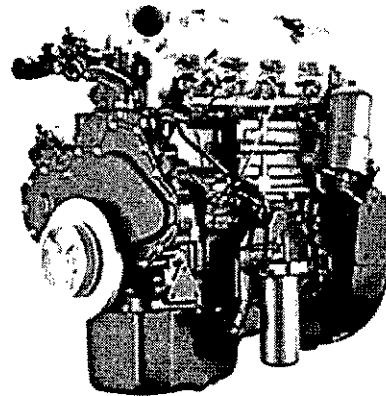



2. Informações Técnicas

Especificações do Gerador	Unidade	Descrições		
Classe de Regulação		ISO8528		
Frequência	Hz	60		
Fator de Potência		0,8		
Tensão Trifásica	Vca	220 / 127-380 / 220 -440 / 254		
Regime de Operação		Stand-By	Prime	COP
Potência do Grupo Gerador	kVA / kW	200 / 160	180 / 144	160 / 128
Potência do Motor Acionador	CV	263,6	237,8	211,3
Tanque de Combustível		Na Base de 200 litros		
Consumo ± 5%	l/h	50	44,6	39
Autonomia do Tanque de Combustível	h	4	4,5	5,1
Bateria		12V - 150Ah - 900CCA		

Especificações do Motor	Unidade	Descrições	
Modelo		Série12-4.12TCEG	
Fabricante		MWM	
Aplicação		Estacionário	
Rotação	rpm	1800	
Configuração		04 Tempos / 04 Cilindros em linha	
Diâmetro x Curso	mm	105 x 137	
Tipo de Asplração / Sistema de Injeção		Turbo / Eletrônica Direta	
Capacidade Volumétrica	l	4,8	
Taxa de Compressão		16,9 : 1	
Alternador do Carregamento de Bateria	A	90	
Especificação de Motor de Partida	Vcc - kW	12 - 3,3	
Sistema de Refrigeração		Água + Sistema de Ventilação Soprante	
Cap. Total do Líquido Refrigerante	l	33	
Especificação do Líquido Refrigerante		Havoline Xtended Life Premix 50/50	
Especificação de óleo Lubrificante		SAE 15W40 / API CI-4 / ACEA E7-08	
Cap.de lts de óleo Lubrificante com filtro	l	9	
Interv. para Subst. do filtro de óleo lub.	h	250	
Especificação do Tipo de Combustível		S500	
Filtro de Combustível		Pré Filtro	Principal
Especificação do filtro de combustível		NA	85% p/ Partículas > 7µm + 95% p/ Água
Interv. para Subst. do filtro de combustível	h	250	
Resistência de Pré Aquecimento		1000W - Aplicável apenas para geradores automáticos	

GERADOR A DIESEL

Gerador MGD200.60

Especificações do Alternador	Descrições
Tipo	Brushless
Excitação	Com Bobina Auxiliar
Regulador de Tensão	Eletrônico incorp. com resp. dinâmica de 8 a 500ms ; regulação estática de 0,5%
Grau de Proteção	IP21
Classe de Isolação	180°C (Classe H)
Distorção Harmônica máxima sem Carga	< 5%
Corrente de Curto Circuito	3x IN durante o período de 10 s
Numero de Terminais	12
Caixa de Ligação	Conectável em 3 Tensões
Mancal	Único
Refrigeração	Ar
Forma Construtiva	B15T
Passo do Enrolamento	Encurtado de 2/3
Pintura	Industrial Resistente a Salinidade com Concentração de Sal =< 1 g/m3

Especificações do Painel de Comando	Unidade	Descrições
Tipo		Manual Automático
Singelo Sem Rampa		DEEP SEA DS4520
		DEEP SEA DS8620
Singelo com Rampa		DEEP SEA DS8610 + DS331
		DEEP SEA DS8610 + DS8660
Paralelo Sem Rampa		DEEP SEA DS8610 + DS331
		DEEP SEA DS8610 + DS8660
Tensão Trifásica	Vca	220 / 127 - 380 / 220 - 440 / 254
Grau de Proteção		IP-23
Dimensões (H x L x P)	mm	1200 x 600 x 255
Proteção		Disjuntor manual termomagnético - tripolar fixo
Conexão para Paralelismo entre Geradores		Disjuntor Motorizado
Carregador de Baterias		Não Sim

Especificações de Montagem	Unidade	Descrições
Tipo		Aberto Carenado
Sistema de Escape		Industrial de 4" com Segmento Elástico Hospitalar de 4" com Segmento Elástico
Largura (L)	mm	1150 1150
Comprimento (C)	mm	2675 3126
Altura (H)	mm	1584 1756
Peso vazio	kg	1734 2111
Pintura		Eletrostática a pó em poliéster (base na cor preta e carenagem na cor azul)
Tipo de Pintura		Texturizada
Resistência a Salt Spray		Mínimo 500h (sobre chapa fosfatizada)
Espessura da Pintura		80 µm (microtexturizada)
Níveis de Ruídos	1,5 m	dB(A) 103 85
	7,0 m	dB(A) 98 ND

ND - Não Disponível

Atualizado: 27/07/2022

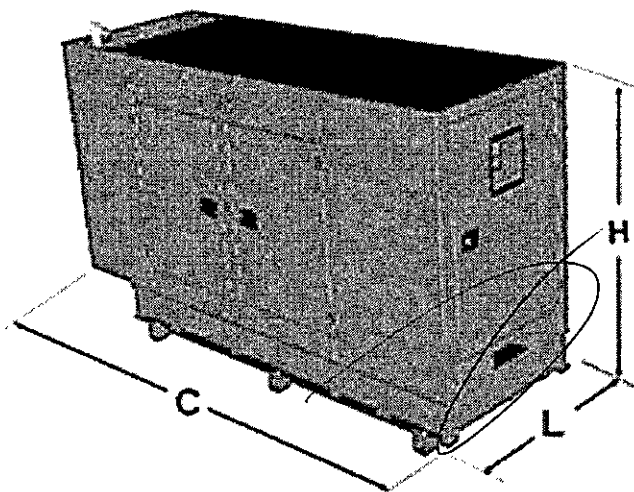
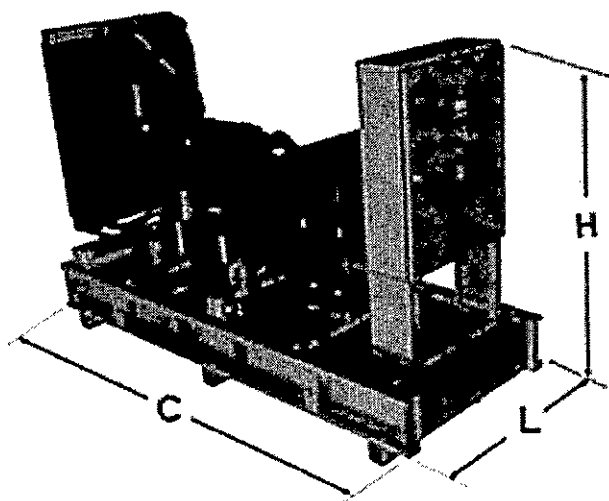



A
Prefeitura Municipal de Catalão-GO
COMISSÃO PERMANENTE DE LICITAÇÃO

PROPOSTA DE PREÇOS

OBJETO: Aquisição de gerador de 180 KVA e serviços de instalação, para o Centro de Atendimento Médico – CAM em atendimento às necessidades da Secretaria Municipal de Saúde de Catalão, conforme estabelecido neste Instrumento e nos documentos anexos.

A empresa MELQUIOR SR COMERCIO E SERVICOS LTDA, inscrita no CNPJ: 29.562.747/0001-15, localizada na Rua Santiago, Qd. 232 Lt. 10, Jardim Novo Mundo CEP: 74705060 Goiânia-Go, por intermédio de sua representante legal, Sara Rodrigues e Silva, Brasileira, Solteira, portador(a) da Carteira de Identidade nº6327438 e CPF nº 703.963.571-21, apresenta proposta de preços de serviços para Aquisição de gerador de 180 KVA e serviços de instalação, para o Centro de Atendimento Médico – CAM em atendimento às necessidades da Secretaria Municipal de Saúde de Catalão, conforme estabelecido neste Instrumento e nos documentos anexos.

Estamos cotando os serviços discriminados, conforme planilha de orçamento constante em nossa proposta é de de R\$ 183.000,00 (Cento e oitenta e três mil reais), Conforme a planilha abaixo:

ITEM	SERVIÇO/PRODUTO	MARCA/MODELO	UNIDADE	QUANTIDADE	PREÇO UNITÁRIO	PREÇO TOTAL
1.0	AQUISIÇÃO E INSTALAÇÃO DE GERADOR DE 180 KVA CARENADO AUTOMÁTICO MWM QTA 220/127V 60 HZ, EQUIVALENTE OU SUPERIOR INSTALADO.	MWM/ MGD200.60	Unidade	01	R\$ 183.000,00	R\$ 183.000,00
TOTAL						R\$ 183.000,00

Declaramos que:

- O prazo de validade da proposta e garantia dos serviços é de 90 (NOVENTA) DIAS, contados a partir da data de sua apresentação e excluídos os prazos recursais previstos na legislação em vigor;
- O prazo de entrega será em conformidade ao Edital, contados do recebimento da Nota de Empenho.
- O prazo de execução e entrega será em conformidade ao Edital;

Endereço: Rua Santiago, Qd. 232 Lt. 10, Jardim Novo Mundo CEP: 74705060 Goiânia-Go
CNPJ: 29.562.747/0001-15 Insc. Est.: 10.835.147-5 Insc. Mun.: 4784014
Contato: (62) 99867-1711
melquiorengenharia@gmail.com



MELQUIOR
ENGENHARIA

- d) Nos preços apresentados consideram-se incluídas todas as despesas, inclusive as de escritório, expediente, fretes, descargas, seguros, fornecimento de mão-de-obra, prestação de garantia, materiais, tributos, encargos de leis sociais, e quaisquer outras despesas acessórias e necessárias não especificadas neste Edital, relativas ao objeto desta licitação;
- e) Somos cientes de que não será aceito o pedido para a alteração dos valores apresentados por meio desta proposta, sob a alegação de erro, omissão ou quaisquer outros pretextos, visto que a indicação e apresentação dos mesmos são de responsabilidade nossa;
- f) Temos capacidade técnico-operacional para prestar os serviços para os quais apresentamos nossa proposta;
- g) O prazo de realização da prestação de serviços será de acordo com o estipulado no Edital e anexos;
- h) Na condição de vencedores, nos comprometemos, no prazo do Edital após a finalização da sessão pública do Pregão, apresentar a planilha realinhada ao valor vencedor na etapa de lances;
- i) Declaramos ainda estarmos de acordo e cientes com todas as exigências estipuladas no Edital;
- j) A empresa de tomou conhecimento do Código de Ética e se responsabiliza pela sua observância nos termos do Decreto nº 9.837/2019.
- k) O fornecimento do objeto está condicionado a necessidade do órgão e deverá ser feito no período matutino e/ou vespertino no horário estipulado pela secretaria solicitante;
- l) A Administração rejeitará o objeto em desacordo com a Ata de Registro de Preços, com base no Art. 76 da Lei nº 8.666/93.
- m) Temos capacidade técnico-operacional para prestar os serviços para os quais apresentamos nossa proposta.
- n) A execução será de acordo com o especificado no Edital, Projeto Básico e anexos.
- o) Declaramos ainda estarmos de acordo e cientes com todas as exigências estipuladas no Edital.

Caso a nossa proposta seja aceita, comprometemo-nos:

- a) A entregar os serviços/fornecimento de materiais conforme as condições e prazos previstos no Edital e, contados a partir da data da assinatura do contrato ou da comunicação emitida pela CONTRATANTE;
- b) Até a assinatura do Contrato esta proposta constituirá um compromisso de nossa parte, observadas as condições do Edital.

Declaramos ainda, que:

- a) A nacionalidade da nossa Empresa é BRASILEIRA;

b) Sob as penas da lei, a obrigação de manter durante toda a execução do objeto todas as condições de habilitação e as exigências de qualificação, especialmente, no que se refere à regularidade fiscal, inclusive o imposto devido – I.S.S., dentre outros, sob pena de ser declarada a inexecução do objeto, aplicadas as penalidades previstas na lei, sem prejuízo de ressarcimento de eventuais danos à contratante;

Esta proposta constituirá um compromisso de nossa parte, observadas as condições do Edital. No preço proposto estão inclusas todas as despesas com materiais e equipamentos, mão de obra, transportes, encargos sociais, ferramentas, seguro, todos os tributos incidentes e demais encargos, enfim, todos os custos diretos e indiretos necessários para execução completa dos serviços discriminados neste edital e seus Anexos.

Declaramos que executaremos os serviços obedecendo fielmente o que estabelece a planilha orçamentária, quantitativos, memorial descritivo, projetos e demais orientações constates do edital;

Endereço: Rua Santiago. Qd. 232 Lt. 10, Jardim Novo Mundo CEP: 74705060 Goiânia-Go
CNPJ: 29.562.747/0001-15 Insc. Est.: 10.835.147-5 Insc. Mun.: 4784014
Contato: (62) 99867-1711



MELQUIOR
ENGENHARIA

Declaramos que o prazo de execução dos nossos serviços é **conforme o edital**, a contar da data de assinatura do Contrato;

Declaramos que utilizaremos somente materiais e mão-de-obra de 1ª qualidade, e ainda que a variação de quantidades será de nossa inteira responsabilidade e que a garantia dos materiais e serviços será de 12 (doze) meses, contados do recebimento definitivo do objeto;

Declaramos, ainda que:

- Manteremos durante toda a execução do Contrato, em compatibilidade com as obrigações assumidas, todas as condições de habilitação e qualificações exigidas na licitação;
- Executaremos os serviços dentro de padrão de qualidades existentes e em conformidade com o Edital e seus Anexos;
- Temos pleno conhecimento de todos os aspectos relativos ao objeto e nossa plena concordância com as condições estabelecidas no Edital e seus Anexos.

O preço dos serviços constantes em nossa proposta são fixos e irrevogáveis pelo período de 12 (doze) meses.

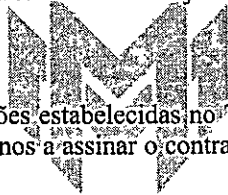

Declaramos total concordância a todas as condições estabelecidas no Termo de Referência e seus anexos. Caso nos seja adjudicado o objeto da licitação, comprometemo-nos a assinar o contrato no prazo determinado no Edital, e para esse fim fornecemos os seguintes dados:

MELQUIOR SR COMERCIO E SERVICOS LTDA, inscrita no CNPJ: **29.562.747/0001-15**, localizada na Rua Santiago. Qd. 232 Lt. 10, Jardim Novo Mundo CEP: 74705060 Goiânia-Go. **DADOS BANCÁRIOS: BANCO DO BRASIL AG: 3888-1 C/C: 50960-4**

Os dados para cadastro e assinatura do contrato são os seguintes:

- a) Nome do Representante legal: **SARA RODRIGUES E SILVA**
- b) E-mail (para login no Sistema SEI): **mélquiorengenharia@gmail.com**
- c) CPF nº.: **703.963.571-21**
- d) RG nº.: **6327438 SSP: GO**
- e) Nacionalidade: Brasileira Estado Civil: Solteira
- f) Cargo: Sócia-Administradora Fone: **62-99867-1711**
- g) Endereço: Rua Santiago. Qd. 232 Lt. 10, Jardim Novo Mundo, CEP: 74705060, Goiânia-Go

Goiânia, 21 de agosto de 2024.

SARA RODRIGUES E SILVA
PROPRIETÁRIA
CPF: 703.963.571-21

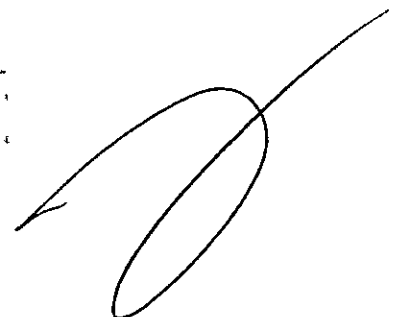

Endereço: Rua Santiago. Qd. 232 Lt. 10, Jardim Novo Mundo CEP: 74705060 Goiânia-Go
CNPJ: 29.562.747/0001-15 Insc. Est.: 10.835.147-5 Insc. Mun.: 4784014
Contato: (62) 99867-1711

1. Gerador 200 kVA - 60Hz

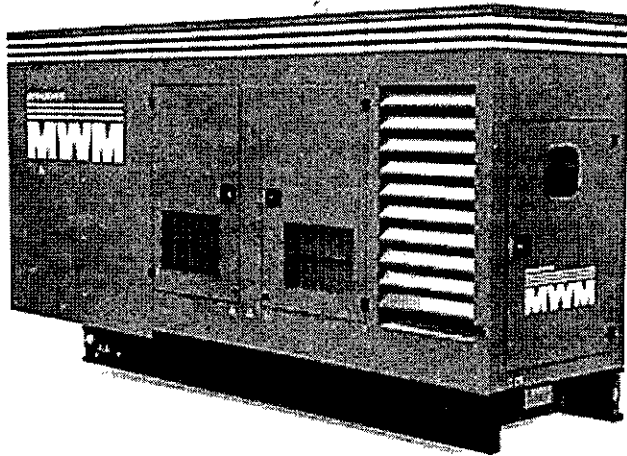

POWERED BY

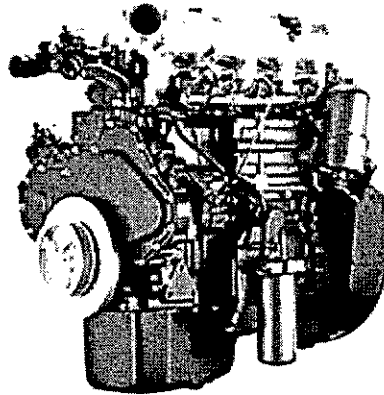

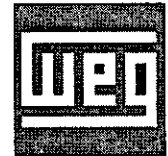
2. Informações Técnicas

Especificações do Gerador	Unidade	Descrições		
Classe de Regulação		ISO8528		
Frequência	Hz	60		
Fator de Potência		0,8		
Tensão Trifásica	Vca	220 / 127-380 / 220 -440 / 254		
Regime de Operação		Stand-By	Prime	COP
Potência do Grupo Gerador	kVA / kW	200 / 160	180 / 144	160 / 128
Potência do Motor Acionador	CV	263,6	237,8	211,3
Tanque de Combustível		Na Base de 200 litros		
Consumo ± 5%	l/h	50	44,6	39
Autonomia do Tanque de Combustível	h	4	4,5	5,1
Bateria		12V - 150Ah - 900CCA		

Especificações do Motor	Unidade	Descrições	
Modelo		Série 12-4.12TCEG	
Fabricante		MWM	
Aplicação		Estacionário	
Rotação	rpm	1800	
Configuração		04 Tempos / 04 Cilindros em linha	
Diâmetro x Curso	mm	105 x 137	
Tipo de Aspiração / Sistema de Injeção		Turbo / Eletrônica Direta	
Capacidade Volumétrica	l	4,8	
Taxa de Compressão		16,9 : 1	
Alternador do Carregamento de Bateria	A	90	
Especificação de Motor de Partida	Vcc - kW	12 - 3,3	
Sistema de Refrigeração		Água + Sistema de Ventilação Soprante	
Cap. Total do Líquido Refrigerante	l	33	
Especificação do Líquido Refrigerante		Havoline Xtended Life Premix 50/50	
Especificação de óleo Lubrificante		SAE 15W40 / API CI-4 / ACEA E7-08	
Cap.de lts de óleo Lubrificante com filtro	l	9	
Interv. para Subst. do filtro de óleo lub.	h	250	
Especificação do Tipo de Combustível		S500	
Filtro de Combustível		Pré Filtro	Principal
Especificação do filtro de combustível		NA	85% p/ Partículas > 7µm + 95% p/ Água
Interv. para Subst. do filtro de combustível	h	250	
Resistência de Pré Aquecimento		1000W - Aplicável apenas para geradores automáticos	

GERADOR A DIESEL

Gerador MGD200.60

Especificações do Alternador	Descrições
Tipo	Brushless
Excitação	Com Bobina Auxiliar
Regulador de Tensão	Eletrônico incorp. com resp. dinâmica de 8 a 500ms ; regulação estática de 0,5%
Grau de Proteção	IP21
Classe de Isolação	180°C (Classe H)
Distorção Harmônica máxima sem Carga	< 5%
Corrente de Curto Circuito	3x IN durante o período de 10 s
Numero de Terminais	12
Caixa de Ligação	Conectável em 3 Tensões
Mancal	Único
Refrigeração	Ar
Forma Construtiva	B15T
Passo do Enrolamento	Encurtado de 2/3
Pintura	Industrial Resistente a Salinidade com Concentração de Sal =< 1 g/m3

Especificações do Painel de Comando	Unidade	Descrições	
Tipo		Manual	Automático
Singelo Sem Rampa		DEEP SEA	
		DS4520	
Singelo com Rampa		DEEP SEA	
		DS8620	
Paralelo Sem Rampa		DEEP SEA	
		DS8610 + DS331	
Paralelo com Rampa		DEEP SEA	
		DS8610 + DS8660	
Tensão Trifásica	Vca	220 / 127 - 380 / 220 - 440 / 254	
Grau de Proteção		IP-23	
Dimensões (H x L x P)	mm	1200 x 600 x 255	
Proteção		Disjuntor manual termomagnético - tripolar fixo	
Conexão para Paralelismo entre Geradores		Disjuntor Motorizado	
Carregador de Baterias		Não	Sim

Especificações de Montagem	Unidade	Descrições	
Tipo		Aberto	Carenado
Sistema de Escape		Industrial de 4" com Segmento Elástico	Hospitalar de 4" com Segmento Elástico
Largura (L)	mm	1150	1150
Comprimento (C)	mm	2675	3126
Altura (H)	mm	1584	1756
Peso vazio	kg	1734	2111
Pintura		Eletrostática a pó em poliéster (base na cor preta e carenagem na cor azul)	
Tipo de Pintura		Texturizada	
Resistência a Salt Spray		Mínimo 500h (sobre chapa fosfatizada)	
Espessura da Pintura		80 µm [microtexturizada]	
Níveis de Ruídos	1,5 m	dB(A)	103
	7,0 m	dB(A)	98
			85
			ND

ND - Não Disponível

Atualizado: 27/07/2022

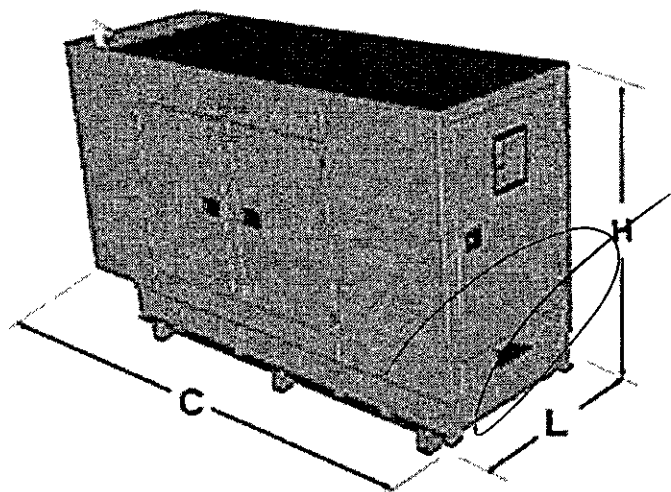
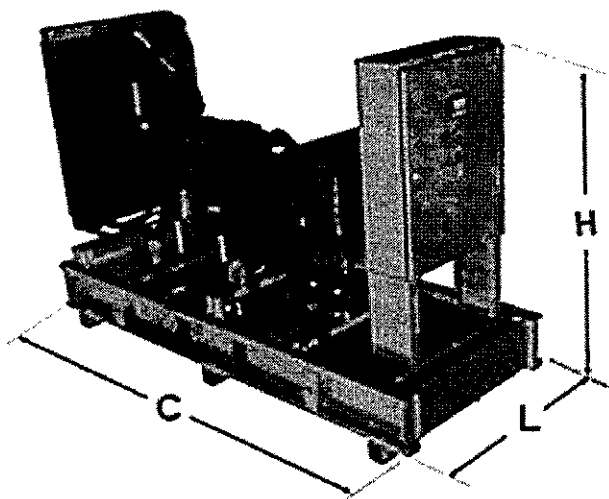

**CONTRATO SOCIAL DE SOCIEDADE EMPRESARIA LIMITADA UNIPessoal
SEGUNDA ALTERAÇÃO
MELQUIOR COMERCIO E SERVIÇOS LTDA
CNPJ: 29.562.747/0001-15
NIRE: 52205144848**

SARA RODRIGUES E SILVA, brasileira, solteira, empresária, nascida em 21/07/1997, portadora do CPF sob nº 703.963.571-21 e Carteira de Identidade sob nº 6327438 expedida pela SSP/GO, filha de Elder Rodrigues Alves e Maria Socorro e Silva Alves, residente e domiciliada Avenida New York, Quadra 98, Lote 29, Jardim Novo Mundo, Goiânia, Goiás, CEP: 74710-010. Única sócia da empresa **MELQUIOR COMERCIO E SERVIÇOS LTDA**, estabelecida na Rua Santiago, Quadra 232, Lote 10, Nº 463, Casa 03, Jardim Novo Mundo, Goiânia, Goiás, CEP: 74.705-060, inscrita no CNPJ sob nº 29.562.747/0001-15, com o contrato social registrado na Junta Comercial do Estado de Goiás – JUCEG sob o nº 52205144848, resolve na melhor forma de direito, fazer as seguintes alterações contratuais de conformidade com as cláusulas e condições estipuladas da seguinte forma (Art. 997, I, CC/2002):

CLÁUSULA I – A empresa altera sua razão social passando a ser **MELQUIOR SR COMERCIO E SERVIÇOS LTDA**, e adota como nome de fantasia **MELQUIOR COMERCIO E SERVIÇOS**.

CLÁUSULA II – À vista da modificação ora ajustada, consolida-se o contrato social com a seguinte redação:

**CONSOLIDAÇÃO CONTRATO SOCIAL DE SOCIEDADE EMPRESARIA
LIMITADA UNIPessoal
MELQUIOR COMERCIO E SERVIÇOS LTDA
CNPJ: 29.562.747/0001-15**

CLÁUSULA I – DO NOME EMPRESARIAL (Art. 997, II, CC)

A sociedade adota como nome empresarial: **MELQUIOR SR COMERCIO E SERVIÇOS LTDA** e usa a expressão, como nome de fantasia **MELQUIOR COMERCIO E SERVIÇOS**.

CLÁUSULA II – DA SEDE (Art. 997, II, CC)

A sociedade tem sua sede no seguinte endereço na Rua Santiago, Quadra 232, Lote 10, Nº 463, Casa 03, Jardim Novo Mundo, Goiânia, Goiás, CEP: 74.705-060.

CLÁUSULA III – DO OBJETO SOCIAL (Art. 997, II, CC)

A sociedade tem por objeto o exercício das seguintes atividades econômicas: Manutenção e reparação de geradores, transformadores e motores elétricos; Obras de urbanização - ruas, praças e calçadas; Montagem de estruturas metálicas; Demolição de edifícios e outras estruturas; Instalação e manutenção elétrica; Instalações hidráulicas, sanitárias e de gás; Instalação e manutenção de sistemas centrais de ar condicionado, de ventilação e refrigeração; Instalações de sistema de prevenção contra incêndio; Montagem e instalação de sistemas e equipamentos de iluminação e sinalização em vias públicas, portos e aeroportos; Impermeabilização em obras de engenharia civil; Instalação de portas, janelas, tetos, divisórias e armários embutidos de qualquer material; Obras de acabamento em gesso e estuque; Serviços de pintura de edifícios em geral; Manutenção e reparação de equipamentos e produtos; Construção de edifícios; Comércio atacadista de Máquinas e equipamentos para uso industrial; partes e peças; Comércio varejista de materiais de construção em geral; Serviços de arquitetura; Serviços de engenharia; Serviços de agronomia e de consultoria às atividades agrícolas e pecuárias.

E exerce as seguintes atividades:

CNAE Nº 33.13-9-01 - Manutenção e reparação de geradores, transformadores e motores elétricos;
 CNAE Nº 42.13-8-00 - Obras de urbanização - ruas, praças e calçadas;
 CNAE Nº 42.92-8-01 - Montagem de estruturas metálicas;
 CNAE Nº 43.11-8-01 - Demolição de edifícios e outras estruturas;
 CNAE Nº 43.21-5-00 - Instalação e manutenção elétrica;
 CNAE Nº 43.22-3-01 - Instalações hidráulicas, sanitárias e de gás;
 CNAE Nº 43.22-3-02 - Instalação e manutenção de sistemas centrais de ar condicionado, de ventilação e refrigeração;
 CNAE Nº 43.22-3-03 - Instalações de sistema de prevenção contra incêndio;
 CNAE Nº 43.29-1-04 - Montagem e instalação de sistemas e equipamentos de iluminação e sinalização em vias públicas, portos e aeroportos;
 CNAE Nº 43.30-4-01 - Impermeabilização em obras de engenharia civil;
 CNAE Nº 43.30-4-02 - Instalação de portas, janelas, tetos, divisórias e armários embutidos de qualquer material;
 CNAE Nº 43.30-4-04 - Serviços de pintura de edifícios em geral;
 CNAE Nº 43.30-4-03 - Obras de acabamento em gesso e estuque;
 CNAE Nº 33.19-8-00 - Manutenção e reparação de equipamentos e produtos;
 CNAE Nº 41.20-4-00 - Construção de edifícios;
 CNAE Nº 46.63-0-00 - Comércio atacadista de Máquinas e equipamentos para uso industrial; partes e peças;
 CNAE Nº 47.44-0-99 - Comércio varejista de materiais de construção em geral;
 CNAE Nº 71.11-1-00 - Serviços de arquitetura;
 CNAE Nº 71.12-0-00 - Serviços de engenharia;
 CNAE Nº 74.90-1-03 - Serviços de agronomia e de consultoria às atividades agrícolas e pecuárias;

Parágrafo Único: Em estabelecimento eleito como sede matriz, será exercido o mesmo objeto acima descrito.

CLÁUSULA IV – DO INÍCIO DAS ATIVIDADES E PRAZO DE DURAÇÃO (Art. 53, III, Decreto nº 1.800/96)

A sociedade iniciou suas atividades em 30/01/2018 e seu prazo de duração será por tempo indeterminado.

CLÁUSULA V – DO CAPITAL (Art. 997, III e IV e Art. 1.052 e 1.055, CC)

O capital é de R\$ 100.000,00 (Cem mil reais), dividido em 100.000 (Cem mil) quotas, no valor nominal de R\$ 1,00 (Um real) cada uma, formado por R\$ 100.000,00 (Cem mil reais) em moeda corrente no País.

Parágrafo único. O capital encontra-se subscrito e integralizado pelos sócios da seguinte forma:

Nome do sócio	Qtd. de Quotas	Valor em R\$	%
Sara Rodrigues e Silva	100.000	100.000,00	100%
Total:	100.000	100.000,00	100%

CLÁUSULA VI – DA ADMINISTRAÇÃO (Art. 997 VI; 1.013, 1.015; 1.64, CC)

A administração da sociedade é exercida pela sócia SARA RODRIGUES E SILVA que representará legalmente a sociedade e poderá praticar todo e qualquer ato de gestão pertinente ao objeto social.

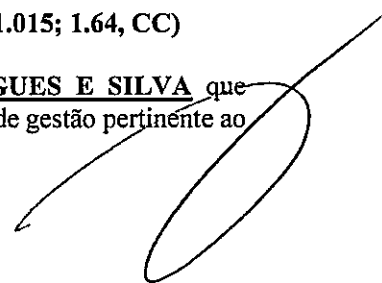

Parágrafo único. Não constituindo o objeto social, a alienação ou a oneração de bens imóveis depende de autorização da maioria.

CLÁUSULA VII – DO BALANÇO PATRIMONIAL (Art. 1.065, CC)

Ao término de cada exercício, em 31 de dezembro, o administrador prestará contas justificadas de sua administração, procedendo a elaboração do inventário, do balanço patrimonial e do balanço de resultado econômico, cabendo ao empresário, os lucros ou perdas apuradas.

CLÁUSULA VIII – DECLARAÇÃO DE DESEMPEDIMENTO DE ADMINISTRAÇÃO (Art. 1.011, § 1º CC e Art. 37, II da Lei nº 8.934 de 1994)

O administrador declara, sob as penas da lei, de que não está impedido de exercer a administração da empresa, por lei especial, ou em virtude de condenação criminal, ou por se encontrar sob os efeitos dela, a pena que vede, ainda que temporariamente, o acesso a cargos públicos; ou por crime falimentar de prevaricação, peita ou suborno, concussão, peculato, ou contra a economia popular, contra o sistema financeiro nacional, contra normas de defesa da concorrência, contra as relações de consumo, fé pública, ou a propriedade.

CLÁUSULA IX – DO PRÓ LABORE

O sócio pode fixar uma retirada mensal, a título de **Pró-labore** para o sócio administrador, observadas as disposições regulamentares pertinentes.

CLÁUSULA X – DISTRIBUIÇÃO DE LUCROS

A sociedade pode levantar balanços intermediários ou intercalares e distribuir os lucros evidenciados nos mesmos.

CLÁUSULA XI – DO FORO

Fica eleito o Foro da Comarca de Goiânia - Goiás para qualquer ação fundada neste contrato, renunciando-se a qualquer outro por muito especial que seja. E por estarem em perfeito acordo, em tudo que neste instrumento particular foi lavrado, obrigam-se a cumprir o presente ato constitutivo, e assinam o presente instrumento em uma única via que será destinada ao registro e arquivamento na Junta Comercial do Estado de Goiás.

Goiânia - Goiás 07 de maio de 2021

SARA RODRIGUES E SILVA
Sócia/administradora

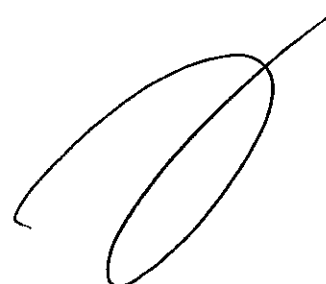



ASSINATURA ELETRÔNICA

Certificamos que o ato da empresa MELQUIOR SR COMERCIO E SERVICOS LTDA consta assinado digitalmente por:

IDENTIFICAÇÃO DO(S) ASSINANTE(S)	
CPF	Nome
70396357121	SARA RODRIGUES E SILVA



CERTIFICO O REGISTRO EM 07/05/2021 17:08 SOB N° 20215730151.
PROTOCOLO: 215730151 DE 07/05/2021.
CÓDIGO DE VERIFICAÇÃO: 12103212335. CNPJ DA SEDE: 29562747000115.
NIRE: 52205144848. COM EFEITOS DO REGISTRO EM: 07/05/2021.
MELQUIOR SR COMERCIO E SERVIÇOS LTDA

PAULA NUNES LOBO VELOSO ROSSI
SECRETÁRIA-GERAL
www.portaldoempreendedorgoiano.go.gov.br

A validade deste documento, se impresso, fica sujeito à comprovação de sua autenticidade nos respectivos portais, informando seus respectivos códigos de verificação.



REPÚBLICA FEDERATIVA DO BRASIL
CADASTRO NACIONAL DA PESSOA JURÍDICA

NÚMERO DE INSCRIÇÃO 29.562.747/0001-15 MATRIZ	COMPROVANTE DE INSCRIÇÃO E DE SITUAÇÃO CADASTRAL	DATA DE ABERTURA 30/01/2018
--	---	---------------------------------------

NOME EMPRESARIAL MELQUIOR SR COMERCIO E SERVICOS LTDA

TÍTULO DO ESTABELECIMENTO (NOME DE FANTASIA) MELQUIOR COMERCIO E SERVICOS	PORTE EPP
---	---------------------

CÓDIGO E DESCRIÇÃO DA ATIVIDADE ECONÔMICA PRINCIPAL 33.13-9-01 - Manutenção e reparação de geradores, transformadores e motores elétricos

CÓDIGO E DESCRIÇÃO DAS ATIVIDADES ECONÔMICAS SECUNDÁRIAS 33.19-8-00 - Manutenção e reparação de equipamentos e produtos não especificados anteriormente 41.20-4-00 - Construção de edifícios 42.13-8-00 - Obras de urbanização - ruas, praças e calçadas 42.92-8-01 - Montagem de estruturas metálicas 43.11-8-01 - Demolição de edifícios e outras estruturas 43.21-5-00 - Instalação e manutenção elétrica 43.22-3-01 - Instalações hidráulicas, sanitárias e de gás 43.22-3-02 - Instalação e manutenção de sistemas centrais de ar condicionado, de ventilação e refrigeração 43.22-3-03 - Instalações de sistema de prevenção contra incêndio 43.29-1-04 - Montagem e instalação de sistemas e equipamentos de iluminação e sinalização em vias públicas, portos e aeroportos 43.30-4-01 - Impermeabilização em obras de engenharia civil 43.30-4-02 - Instalação de portas, janelas, tetos, divisórias e armários embutidos de qualquer material 43.30-4-03 - Obras de acabamento em gesso e estuque 43.30-4-04 - Serviços de pintura de edifícios em geral 46.63-0-00 - Comércio atacadista de Máquinas e equipamentos para uso Industrial; partes e peças 47.44-0-99 - Comércio varejista de materiais de construção em geral (Dispensada *) 71.11-1-00 - Serviços de arquitetura (Dispensada *) 71.12-0-00 - Serviços de engenharia (Dispensada *) 74.90-1-03 - Serviços de agronomia e de consultoria às atividades agrícolas e pecuárias (Dispensada *)
--

CÓDIGO E DESCRIÇÃO DA NATUREZA JURÍDICA 206-2 - Sociedade Empresária Limitada

LOGRADOURO R SANTIAGO	NÚMERO 463	COMPLEMENTO QUADRA232 LOTE 10 CASA 03
---------------------------------	----------------------	---

CEP 74.705-060	BAIRRO/DISTRITO JD NOVO MUNDO	MUNICÍPIO GOIANIA	UF GO
--------------------------	---	-----------------------------	-----------------

ENDEREÇO ELETRÔNICO MELQUIORENGENHARIA@GMAIL.COM	TELEFONE (62) 9867-1711
--	-----------------------------------

ENTE FEDERATIVO RESPONSÁVEL (EFR) *****
--

SITUAÇÃO CADASTRAL ATIVA	DATA DA SITUAÇÃO CADASTRAL 26/03/2021
------------------------------------	---

MOTIVO DE SITUAÇÃO CADASTRAL

SITUAÇÃO ESPECIAL *****	DATA DA SITUAÇÃO ESPECIAL *****
----------------------------	------------------------------------

(*) A dispensa de alvarás e licenças é direito do empreendedor que atende aos requisitos constantes na Resolução CGSIM nº 51, de 11 de junho de 2019, ou da legislação própria encaminhada ao CGSIM pelos entes federativos, não tendo a Receita Federal qualquer responsabilidade quanto às atividades dispensadas.

Aprovado pela Instrução Normativa RFB nº 2.119, de 06 de dezembro de 2022.

Emitido no dia 16/08/2024 às 10:46:39 (data e hora de Brasília).

Página: 1/1



Secretaria da Economia do Estado de Goiás
Consulta Pública ao Cadastro de Contribuintes

CNPJ

29.562.747/0001-15

Inscrição Estadual

10.835.147-5

Cadastro Atualizado em

10/12/2023 00:41:23

Nome Empresarial

MELQUIOR COMERCIO E SERVIÇOS LTDA

Contribuinte?

Sim

Nome Fantasia

MELQUIOR ENGENHARIA

Endereço Estabelecimento

RUA SANTIAGO, nº 463, Qd. 232, Lt. 10, CASA 03, JARDIM NOVO MUNDO - GOIANIA GO, CEP: 74.705-060

Atividade Econômica**Atividade Principal**

4744099 - Comércio varejista de materiais de construção em geral

Atividade Secundária

4663000 - Comércio atacadista de máquinas e equipamentos para uso Industrial; partes e peças

7490103 - Serviços de agronomia e de consultoria às atividades agrícolas e pecuárias

3319800 - Manutenção e reparação de equipamentos e produtos não especificados anteriormente

4120400 - Construção de edifícios

4213800 - Obras de urbanização - ruas, praças e calçadas

4292801 - Montagem de estruturas metálicas

3313901 - Manutenção e reparação de geradores, transformadores e motores elétricos

4321500 - Instalação e manutenção elétrica

4322301 - Instalações hidráulicas, sanitárias e de gás

4322302 - Instalação e manutenção de sistemas centrais de ar condicionado, de ventilação e refrigeração

4322303 - Instalações de sistema de prevenção contra incêndio

4329104 - Montagem e instalação de sistemas e equipamentos de iluminação e sinalização em vias públicas, portos e aeroportos

4330401 - Impermeabilização em obras de engenharia civil

4330402 - Instalação de portas, janelas, tetos, divisórias e armários embutidos de qualquer material

4330403 - Obras de acabamento em gesso e estuque

4330404 - Serviços de pintura de edifícios em geral

7112000 - Serviços de engenharia

7111100 - Serviços de arquitetura

4311801 - Demolição de edifícios e outras estruturas

Informações Complementares**Unidade Auxiliar:**

UNIDADE PRODUTIVA

Condição de Uso:

Data Final de Contrato:

Regime de Apuração:

Micro EPP/Simples Nacional

Situação Cadastral Vigente:

Ativo - HABILITADO

Data desta Situação Cadastral:

13/04/2021

Data de Cadastramento:

13/04/2021

Operações com NF-E:

Habilitado

Observações

- Os dados acima são baseados em informações fornecidas pelo contribuinte, estando sujeitos a posterior confirmação pelo FISCO.
- A data da situação cadastral refere-se à data da última atualização dessa situação.

Data da Consulta

16/08/2024 10:47:34



Nota de esclarecimento ao contribuinte



MINISTÉRIO DA FAZENDA
Secretaria da Receita Federal do Brasil
Procuradoria-Geral da Fazenda Nacional

**CERTIDÃO NEGATIVA DE DÉBITOS RELATIVOS AOS TRIBUTOS FEDERAIS E À DÍVIDA
ATIVA DA UNIÃO**

Nome: MELQUIOR SR COMERCIO E SERVICOS LTDA
CNPJ: 29.562.747/0001-15

Ressalvado o direito de a Fazenda Nacional cobrar e inscrever quaisquer dívidas de responsabilidade do sujeito passivo acima identificado que vierem a ser apuradas, é certificado que não constam pendências em seu nome, relativas a créditos tributários administrados pela Secretaria da Receita Federal do Brasil (RFB) e a inscrições em Dívida Ativa da União (DAU) junto à Procuradoria-Geral da Fazenda Nacional (PGFN).

Esta certidão é válida para o estabelecimento matriz e suas filiais e, no caso de ente federativo, para todos os órgãos e fundos públicos da administração direta a ele vinculados. Refere-se à situação do sujeito passivo no âmbito da RFB e da PGFN e abrange inclusive as contribuições sociais previstas nas alíneas 'a' a 'd' do parágrafo único do art. 11 da Lei nº 8.212, de 24 de julho de 1991.

A aceitação desta certidão está condicionada à verificação de sua autenticidade na Internet, nos endereços <<http://rfb.gov.br>> ou <<http://www.pgfn.gov.br>>.

Certidão emitida gratuitamente com base na Portaria Conjunta RFB/PGFN nº 1.751, de 2/10/2014.
Emitida às 11:31:20 do dia 24/07/2024 <hora e data de Brasília>.
Válida até 20/01/2025.

Código de controle da certidão: **4D13.F7CD.5FCF.FCCC**
Qualquer rasura ou emenda invalidará este documento.

[Voltar](#)[Imprimir](#)

Certificado de Regularidade do FGTS - CRF

Inscrição: 29.562.747/0001-15
Razão Social: MELQUIOR COMERCIO E SERVICOS LTDA
Endereço: R SANTIAGO 463 Q232 L10 CASA3 / JARDIM NOVO MUNDO / GOIANIA / GO / 74705-060

A Caixa Econômica Federal, no uso da atribuição que lhe confere o Art. 7, da Lei 8.036, de 11 de maio de 1990, certifica que, nesta data, a empresa acima identificada encontra-se em situação regular perante o Fundo de Garantia do Tempo de Serviço - FGTS.

O presente Certificado não servirá de prova contra cobrança de quaisquer débitos referentes a contribuições e/ou encargos devidos, decorrentes das obrigações com o FGTS.

Validade: 09/08/2024 a 07/09/2024

Certificação Número: 2024080908495598917466

Informação obtida em 16/08/2024 10:34:37

A utilização deste Certificado para os fins previstos em Lei esta condicionada a verificação de autenticidade no site da Caixa:
www.caixa.gov.br



Secretaria Municipal de Finanças



**PREFEITURA MUNICIPAL DE GOIÂNIA
SECRETARIA MUNICIPAL DE FINANÇAS**

**CERTIDÃO CONJUNTA DE REGULARIDADE FISCAL
NEGATIVA DE DÉBITOS DE QUALQUER NATUREZA
PESSOA JURÍDICA
NÚMERO DA CERTIDÃO: 395.006-7**

Prazo de Validade: até 23/10/2024

CNPJ: 29.562.747/0001-15

Certifica-se que até a presente data **NÃO CONSTA DÉBITO VENCIDO OU A VENCER** referente a débitos de qualquer natureza administrados pela Prefeitura Municipal de Goiânia para este CPF ou CNPJ, nos termos dos artigos 156 e 158, inciso I do caput, parágrafo 1º, inciso I, e parágrafo 2º, e os artigos 159 e 160 da Lei Complementar Municipal nº 344 de 30/09/2021 (Código Tributário Municipal).

Esta CERTIDÃO abrange todos os débitos de créditos de natureza tributária e não tributária, nos termos do artigo 159 da Lei Municipal Complementar nº 344 de 30/09/2021 (Código Tributário Municipal).

A CERTIDÃO ora fornecida não exclui o direito da Fazenda Pública Municipal cobrar, em qualquer tempo, os débitos que venham a ser apurados pela autoridade administrativa, nos termos do artigo 160 da Lei Municipal Complementar nº 344 de 30/09/2021 (Código Tributário Municipal).

A validade desta Certidão é estabelecida no artigo 162 da Lei Municipal Complementar nº 344 de 30/09/2021 (Código Tributário Municipal).

GOIANIA(GO), 26 DE JULHO DE 2024

ESTA CERTIDÃO É GRATUITA E EMITIDA ELETRONICAMENTE, E DEVERÁ SER VALIDADA PARA CONFIRMAÇÃO DA SUA AUTENTICIDADE, NO ENDEREÇO ELETRÔNICO www.goiania.go.gov.br. Qualquer Rasura ou emenda

26/07/2024, 11:23

invalidará este documento.

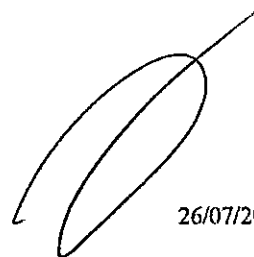
A handwritten signature in black ink, consisting of a stylized, elongated shape with a vertical line through it, resembling a leaf or a calligraphic mark.



PODER JUDICIÁRIO
JUSTIÇA DO TRABALHO

CERTIDÃO NEGATIVA DE DÉBITOS TRABALHISTAS

Nome: MELQUIOR SR COMERCIO E SERVICOS LTDA (MATRIZ E FILIAIS)
CNPJ: 29.562.747/0001-15
Certidão n°: 56501320/2024
Expedição: 16/08/2024, às 10:35:18
Validade: 12/02/2025 - 180 (cento e oitenta) dias, contados da data de sua expedição.

Certifica-se que MELQUIOR SR COMERCIO E SERVICOS LTDA (MATRIZ E FILIAIS), inscrito(a) no CNPJ sob o n° 29.562.747/0001-15, NÃO CONSTA como inadimplente no Banco Nacional de Devedores Trabalhistas. Certidão emitida com base nos arts. 642-A e 883-A da Consolidação das Leis do Trabalho, acrescentados pelas Leis ns.º 12.440/2011 e 13.467/2017, e no Ato 01/2022 da CGJT, de 21 de janeiro de 2022. Os dados constantes desta Certidão são de responsabilidade dos Tribunais do Trabalho.

No caso de pessoa jurídica, a Certidão atesta a empresa em relação a todos os seus estabelecimentos, agências ou filiais.

A aceitação desta certidão condiciona-se à verificação de sua autenticidade no portal do Tribunal Superior do Trabalho na Internet (<http://www.tst.jus.br>).

Certidão emitida gratuitamente.

INFORMAÇÃO IMPORTANTE

Do Banco Nacional de Devedores Trabalhistas constam os dados necessários à identificação das pessoas naturais e jurídicas inadimplentes perante a Justiça do Trabalho quanto às obrigações estabelecidas em sentença condenatória transitada em julgado ou em acordos judiciais trabalhistas, inclusive no concernente aos recolhimentos previdenciários, a honorários, a custas, a emolumentos ou a recolhimentos determinados em lei; ou decorrentes de execução de acordos firmados perante o Ministério Público do Trabalho, Comissão de Conciliação Prévia ou demais títulos que, por disposição legal, contiver força executiva.

A large, stylized handwritten signature in black ink, consisting of several overlapping loops and a long horizontal stroke at the bottom.



Atestado de Capacidade Técnica - Empresa MELQUIOR SR COMERCIO E SERVICOS LTDA

CONTRATO ADMINISTRATIVO DE PRESTAÇÃO DE SERVIÇO Nº 953/2022

O FUNDO MUNICIPAL DA SAÚDE, pessoa jurídica de direito público interno, inscrita no CNPJ/MF no 01.217.538/0001-15 neste ato representada pelo Gestor do Fundo Municipal de Saúde S.r. ROGÉRIO TAVEIRA MIGUEL, brasileiro, médico, portador do CRM de nº 6418, e do CPF nº 006.331.407-08, residente e domiciliado na Rua B. 28, Jardins Paris, Qd.23 B, Lt.02, Goiânia/G, vem declarar a quem interessar que a Empresa MELQUIOR SR COMERCIO E SERVICOS LTDA, inscrita no CNPJ Nº 29.562.747/0001-15, sediado(a) na Rua Santiago, Quadra 232, Lote 10, Nº 463, Casa 03, Jardim Novo Mundo, Goiânia, Goiás, CEP: 74.705-060, tendo como responsáveis técnicos: ENGENHEIRO ELETRICISTA, PEDRO HENRIQUE NETTO MACEDO com registro no CREA de número 1015771815D-GO, e TÉCNICO EM ELETROTÉCNICA, EDVALDO MOREIRA NOVAIS com registro no CFT: BR0327174366-5, atestar para devidos fins que a Empresa em questão executou serviços comuns de CONTRATAÇÃO DE EMPRESA ESPECIALIZADA EM READEQUAÇÃO DO SPDA, DA ILUMINAÇÃO DE EMERGÊNCIA E DO RETROFIT DO GERADOR PARA APROVAÇÃO NO CORPO DE BOMBEIROS DA UPA DILSON ALBERTO DE SOUSA COM FORNECIMENTO DE MATERIAL, PARA ATENDER AS NECESSIDADES DA SECRETARIA MUNICIPAL DE SAÚDE.

Item	Código	Banco	Descrição	Und	Quant.	Valor Unit	Valor Unitcom BDI	Total	Peso (%)
1			SPDA					49.659,92	76,26 %
1.1	070543	AGETOP CIVIL	CABO DE COBRE NÚ No. 35 MM2	M	1350	22,48	28,31	38.214,20	58,70 %
1.2	070282	AGETOP CIVIL	BASE METÁLICA PARA MASTRO 1.1/2"	Un	6	55,29	69,62	417,73	0,64 %
1.3	96988	SINAPI	MASTRO 1 1/2" PARA SPDA - FORNECIMENTO E INSTALAÇÃO. AF_12/2017	UN	6	88,47	111,40	668,41	1,03 %
1.4	070379	AGETOP CIVIL	BRAÇADEIRA PARA 3 ESTAIS 1.1/2"	Un	6	15,33	19,30	115,82	0,18 %
1.5	071202	AGETOP CIVIL	ELETRODUTO DE PVC RIGIDO DIAMETRO 1"	M	145	5,98	7,53	1.091,85	1,68 %

Centro Administrativo Municipal Prefeito Pedro Pereira da Silva
 Av. Raimundo de Aguiar nº 420 - Quadra 02 - Jardim Salvador - CEP 75.389-412 - Trindade-GO
 Fone: 62 3506-7000 - www.trindade.go.gov.br



PREFEITURA
TRINDADE
Para você. Com você.

1.6	078039	SBC		PRESILHA EM LATAO FURO 7MM 35/50MM2	UN	1350	2,33	2,93	3.960,81	6,07 %
1.7	071035	AGETOP CIVIL		CONECTOR TIPO PARAFUSO FENDIDO 35 MM2	Un	90	11,56	14,56	1.310,07	2,01 %
1.8	96989	SINAPI		CAPTOR TIPO FRANKLIN PARA SPDA - FORNECIMENTO E INSTALÇÃO.AF_12/2017	UN	6	74,04	93,23	559,39	0,86 %
1.9	284	Próprio		ABRACADEIRA GUIJA PARA MASTRO	UN	18	9,98	12,57	226,20	0,35 %
1.10	285	Próprio		CAIXA PARA INSPEÇÃO SUSPensa EM POLIAMIDA	UN	35	27,78	34,98	1.224,32	1,88 %
1.11	286	Próprio		MINICAPTOR, EM AÇO GALVANIZADO A FOGO, FIXAÇÃO HORIZONTAL DE IFUROS, SEM BANDEIRA, H=300 MM X DN=10 MM	UN	90	7,22	9,09	818,23	1,26 %
1.12	287	Próprio		ESPUMA EXPANSIVA- POLIURETANO	UN	52	16,08	20,25	1.057,89	1,62 %
2				RETROFIT: GERADOR					11.536,93	17,71 %
2.1	070706	AGETOP CIVIL		CAIXA PARA QUADRO DE COMANDO METÁLICA DE SOBREPOR 80X60X25 CM	un	1	390,21	491,35	491,35	0,75 %
2.2	063619	SBC		TE VERTICAL DE SUBIDA PARA ELETROCALHA 200X50 CHAPA 18	UN	2	40,50	51,00	102,00	0,16 %
2.3	96562	SINAPI		SUPORTE PARA ELETROCALHA LISA OU PERFURADA EM AÇO GALVANIZADO,LARGURA 200 OU 400 MM E ALTURA 50 MM, ESPAÇADO A CADA 1,5 M, EM PERFILADO DE SEÇÃO 38X76 MM, POR METRO DE ELETROCALHA FIXADA. AF_07/2017	M	9	11,48	14,46	130,10	0,20 %
2.4	063118	SBC		CURVA DE INVERSAO PARA ELETROCALHA 200X50 CHAPA 20	UN	2	76,48	96,30	192,61	0,30 %
2.5	061109	SBC		ELETROCALHA PERFURADA TIPO "U" 200X50 CHAPA 18 SEM TAMPA	M	9	37,77	47,56	428,04	0,66 %
2.6	063149	SBC		TAMPA DE ENCAIXE PARA ELETROCALHA 200mm (3 METROS) CHAPA 24	UN	3	39,88	50,22	150,65	0,23 %
2.7	071208	AGETOP CIVIL		ELETRODUTO DE PVC RIGIDO DIAMETRO 4"	M	8	34,41	43,33	346,63	0,53 %



PREFEITURA
TRINDADE
Para você. Com você.

2.8	93026	SINAPI	CURVA 90 GRAUS PARA ELETRODUTO, PVC, ROSCÁVEL, DN 110 MM (4"), PARA REDE ENTERRADA DE DISTRIBUIÇÃO DE ENERGIA ELÉTRICA - FORNECIMENTO E INSTALAÇÃO. AF_12/2021	UN	4	33,99	42,80	171,20	0,26 %
2.9	071765	AGETOP CIVIL	MAO FRANCESA PLANA DE AÇO GALVANIZADO 726 MM	Un	5	10,75	13,54	67,68	0,10 %
2.10	071871	AGETOP CIVIL	PARAFUSO SEXTAVADO D = 3/8" X 3/4"	Un	10	0,27	0,34	3,40	0,01 %
2.11	021402	SBC	CAIXA DE PASSAGEM 1,0x1,0x1,0m CONCRETO FCK 150kgf/cm2	UN	1	1.748,87	2.202,18	2.202,18	3,38 %
2.12	070517	AGETOP CIVIL	CABO EPR/XLPE (90°C) 1 KV - 150 MM2	M	80	57,75	72,72	5.817,50	8,93 %
2.13	070580	AGETOP CIVIL	CABO PVC (70°C) 1 KV No 1,5 MM2	M	200	1,97	2,48	496,12	0,76 %
2.14	072170	AGETOP CIVIL	QUADRO DE DISTRIBUIÇÃO DE EMBUTIR EM PVC CB 12E - 80A	Un	1	106,24	133,78	133,78	0,21 %
2.15	071202	AGETOP CIVIL	ELETRODUTO DE PVC RIGIDO DIAMETRO 1"	M	6	5,98	7,53	45,18	0,07 %
2.16	071411	AGETOP CIVIL	INTERRUPTOR 1 SEÇÃO (LINHA X OU EQUIVALENTE)	Un	1	7,32	9,22	9,22	0,01 %
2.17	070372	AGETOP CIVIL	BRACADEIRA METÁLICA TIPO "D" DIAM. 1"	Un	6	0,81	1,02	6,12	0,01 %
2.18	060126	SBC	PLAFON PLAFON 25W LED SOBREPOR BRANCO NEUTRO	UN	2	51,58	64,95	129,90	0,20 %
2.19	060418	SBC	LUMINARIA LUZ EMERGENCIA LED 1200 LUMENS 2 FARCIS SEGURIMAX	UN	1	148,69	187,23	187,23	0,29 %
2.20	085001	AGETOP CIVIL	EXTINTOR CO2 (6 KG) - CAPACIDADE EXTINTORA 5 BC	Un	1	325,59	409,98	409,98	0,63 %
2.21	000884	SBC	PLACA DE SINALIZACAO EM ALUMINIO RISCO DE CHOQUE ELETRICO 15x20cm	UN	1	9,27	11,67	11,67	0,02 %
2.22	071378	SBC	PLACA DE SINALIZACAO FOTOLUMINESCENTE EXTINTOR INCENDIO 20x20cmNBR 13434-2:2004	UN	1	3,49	4,39	4,39	0,01 %
3			ILUMINAÇÃO DE EMERGENCIA					3.923,86	5,03 %



PREFEITURA
TRINDADE
Para você. Com você.

3.1	071598	AGETOP CIVIL	LUMINÁRIA DE EMERGÊNCIA 30 LEDS	un	20	14,65	18,45	368,95	0,57 %
3.2	060418	SBC	LUMINARIA LUZ EMERGENCIA LED 1200 LUMENS 2 FAROIS SEGURIMAX	UN	5	148,69	187,23	936,15	1,44 %
3.5	95801	SINAPI	CONDULETE DE ALUMÍNIO, TIPO X, PARA ELETRODUTO DE AÇO GALVANIZADO DN 20 MM (3/4"), APARENTE - FORNECIMENTO E INSTALAÇÃO. AF_11/2016_P	UN	25	20,89	26,30	657,62	1,01 %
3.6	031852	SBC	PLACA DE SINALIZACAO FOTOLUMINESCENTE SAIDA DE EMERGENCIA 25x10cmNBR 13434-2:2004	UN	22	8,89	11,19	246,27	0,38 %
3.7	071193	AGETOP CIVIL	ELETRODUTO PVC FLEXÍVEL - MANGUEIRA CORRUGADA LEVE - DIAM. 20MM	M	145	3,80	4,78	695,82	1,06 %
3.8	070581	AGETOP CIVIL	CABO PVC (70°C) 1 KV No. 2,5 MM2	M	300	2,62	3,30	989,73	1,52 %
3.9	071171	AGETOP CIVIL	DISJUNTOR MONOPOLAR DE 10 A 32A	Un	1	11,13	14,02	14,02	0,02 %
3.10	071201	AGETOP CIVIL	ELETRODUTO DE PVC RIGIDO DIAMETRO 3/4"	M	3	4,58	5,77	17,30	0,03 %
					Total sem BDI				65.120,71

FERNANDA COSTA
Assinado de forma digital por FERNANDA COSTA
ARAUJO:012565 ARAUJO:01256509140
09140 Dados: 2023.09.21 12:19:28 -03'00'

ASSINATURA

FISCAL DO CONTRATO

Superintendência de Planejamento e Fiscalização de Obras

Centro Administrativo Municipal Prefeito Pedro Pereira da Silva
Av. Raimundo de Aquino n° 420 - Quadra 02 - Jardim Salvador - CEP 75.388-412 - Trindade-GO
Fone: 62.3506-7000 - www.trindade.go.gov.br

Total do BDI	16.879,29
Total Geral	82.000,00



Atestado de Capacidade Técnica - Empresa MELQUIOR SR COMERCIO E SERVICOS LTDA

CONTRATO ADMINISTRATIVO DE PRESTAÇÃO DE SERVIÇO Nº 953/2022

O FUNDO MUNICIPAL DA SAÚDE, pessoa jurídica de direito público interno, inscrita no CNPJ/MF no 01.217.538/0001-15 neste ato representada pelo Gestor do Fundo Municipal de Saúde S.r. ROGÉRIO TAVEIRA MIGUEL, brasileiro, médico, portador do CRM de nº 6418, e do CPF nº 006.331.407-08, residente e domiciliado na Rua B. 28, Jardins Paris, Qd.23 B, Lt.02, Goiânia/G, vem declarar a quem interessar que a Empresa MELQUIOR SR COMERCIO E SERVICOS LTDA, inscrita no CNPJ Nº 29.562.747/0001-15, sediado(a) na Rua Santiago, Quadra 232, Lote 10, Nº 463, Casa 03, Jardim Novo Mundo, Goiânia, Goiás, CEP: 74.705-060, tendo como responsáveis técnicos: ENGENHEIRO ELETRICISTA, PEDRO HENRIQUE NETTO MACEDO com registro no CREA de número 1015771815D-GO, e TÉCNICO EM ELETROTÉCNICA, EDVALDO MOREIRA NOVAIS com registro no CFT: BR0327174366-5, atestar para devidos fins que a Empresa em questão executou serviços comuns de CONTRATAÇÃO DE EMPRESA ESPECIALIZADA EM READEQUAÇÃO DO SPDA, DA ILUMINAÇÃO DE EMERGÊNCIA E DO RETROFIT DO GERADOR PARA APROVAÇÃO NO CORPO DE BOMBEIROS DA UPA DILSON ALBERTO DE SOUSA COM FORNECIMENTO DE MATERIAL, PARA ATENDER AS NECESSIDADES DA SECRETARIA MUNICIPAL DE SAÚDE.

Item	Código	Banco	Descrição	Und	Quant.	Valor Unit	Valor Unitcom BDI	Total	Peso (%)
1			SPDA					49.659,92	76,76 %
1.1	070543	AGETOP CIVIL	CABO DE COBRE NÚ No. 35 MM2	M	1350	22,48	28,31	38.214,20	58,70 %
1.2	070282	AGETOP CIVIL	BASE METÁLICA PARA MASTRO 1.1/2"	Un	6	55,29	69,62	417,73	0,64 %
1.3	96988	SINAPI	MASTRO 1 1/2 PARA SPDA - FORNECIMENTO E INSTALAÇÃO. AF_12/2017	UN	6	88,47	111,40	668,41	1,03 %
1.4	070379	AGETOP CIVIL	BRAÇADEIRA PARA 3 ESTAIS 1.1/2"	Un	6	15,33	19,30	115,82	0,18 %
1.5	071202	AGETOP CIVIL	ELETRODUTO DE PVC RIGIDO DIAMETRO 1"	M	145	5,98	7,53	1.091,85	1,68 %

Centro Administrativo Municipal Prefeito Pedro Persira da Silva
 Av. Raimundo de Aquino nº 420 - Quadra 02 - Jardim Salvador - CEP 75.388-412 - Trindade-GO
 Fone: 62 3506-7000 - www.trindade.go.gov.br



PREFEITURA
TRINDADE
Para você. Com você.

1.6	078039	SBC		PRESILHA EM LATAO FURO 7MM 35/50MM2	UN	1350	2,33	2,93	3.960,81	5,07 %
1.7	071035	AGETOP CIVIL		CONECTOR TIPO PARAFUSO FENDIDO 35 MM2	UN	90	11,56	14,56	1.310,07	2,01 %
1.8	96989	SINAPI		CAPTOR TIPO FRANKLIN PARA SPDA - FORNECIMENTO E INSTALAÇÃO.AF_12/2017	UN	6	74,04	93,23	559,39	0,86 %
1.9	284	Próprio		ABRAÇADEIRA GUJA PARA MASTRO	UN	18	9,98	12,57	226,20	0,35 %
1.10	285	Próprio		CAIXA PARA INSPEÇÃO SUSPensa EM POLIAMIDA	UN	35	27,78	34,98	1.224,32	1,88 %
1.11	286	Próprio		MINICAPTOR, EM ACO GALVANIZADO A FOGO, FIXAÇÃO HORIZONTAL DE IFUROS, SEM BANDEIRA, H=300 MM X DN=10 MM	UN	90	7,22	9,09	818,23	1,26 %
1.12	287	Próprio		ESPUMA EXPANSIVA- POLIURETANO	UN	52	16,08	20,25	1.052,89	1,62 %
2.1	070706	AGETOP CIVIL		RETROFIT GERADOR	UN	1	390,21	491,35	11.536,93	17,72 %
2.2	063619	SBC		CAIXA PARA QUADRO DE COMANDO METÁLICA DE SOBREPOR 80X60X25 CM	UN	2	40,50	51,00	102,00	0,16 %
2.3	96562	SINAPI		TE VERTICAL DE SUBIDA PARA ELETROCALHA 200X50 CHAPA 18	M	9	11,48	14,46	130,10	0,20 %
2.4	063118	SBC		SUPORTE PARA ELETROCALHA LISA OU PERFORADA EM AÇO GALVANIZADO,LARGURA 200 OU 400 MM E ALTURA 50 MM, ESPAÇADO A CADA 1,5 M, EM PERFILADO DE SEÇÃO 38X76 MM, POR METRO DE ELETROCALHA FIXADA. AF_07/2017	UN	2	76,48	96,30	192,61	0,30 %
2.5	061109	SBC		CURVA DE INVERSAO PARA ELETROCALHA 200X50 CHAPA 20	M	9	37,77	47,56	428,04	0,66 %
2.6	063149	SBC		ELETROCALHA PERFORADA TIPO "U" 200X50 CHAPA 18 SEM TAMPA	UN	3	39,88	50,22	150,65	0,23 %
2.7	071208	AGETOP CIVIL		TAMPA DE ENCAIXE PARA ELETROCALHA 200mm (3 METROS) CHAPA 24	M	8	34,41	43,33	346,63	0,53 %



PREFEITURA
TRINDADE
Para você. Com você.

2.8	93026	SINAPI	CURVA 90 GRAUS PARA ELETRODUTO, PVC, ROSCÁVEL, DN 110 MM (4"), PARA REDE ENTERRADA DE DISTRIBUIÇÃO DE ENERGIA ELÉTRICA - FORNECIMENTO E INSTALAÇÃO. AF_12/2021	UN	4	33,99	42,80	171,20	0,26 %
2.9	071765	AGETOP CIVIL	MAO FRANCESA PLANA DE ACO GALVANIZADO 726 MM	Un	5	10,75	13,54	67,68	0,10 %
2.10	071871	AGETOP CIVIL	PARAFUSO SEXTAVADO D = 3/8" X 3/4"	Un	10	0,27	0,34	3,40	0,01 %
2.11	021402	SBC	CAIXA DE PASSAGEM 1,0x1,0x1,0m CONCRETO FCK 150kgf/cm2	UN	1	1.748,87	2.202,18	2.202,18	3,38 %
2.12	070517	AGETOP CIVIL	CABO EPR/XLPE (90°C) 1 KV - 150 MM2	M	80	57,75	72,72	5.817,50	8,93 %
2.13	070580	AGETOP CIVIL	CABO PVC (70°C) 1 KV No 1,5 MM2	M	200	1,97	2,48	496,12	0,76 %
2.14	072170	AGETOP CIVIL	QUADRO DE DISTRIBUIÇÃO DE EMBUTIR EM PVC CB 12E - 80A	Un	1	106,24	133,78	133,78	0,21 %
2.15	071202	AGETOP CIVIL	ELETRODUTO DE PVC RIGIDO DIAMETRO 1"	M	6	5,98	7,53	45,18	0,07 %
2.16	071411	AGETOP CIVIL	INTERRUPTOR 1 SEÇÃO (LINHA X OU EQUIVALENTE)	Un	1	7,32	9,22	9,22	0,01 %
2.17	070372	AGETOP CIVIL	BRACADEIRA METÁLICA TIPO "D" DIAM. 1"	Un	6	0,81	1,02	6,12	0,01 %
2.18	060126	SBC	PLAFON PLAFON 25W LED SOBREPOR BRANCO NEUTRO	UN	2	51,58	64,95	129,90	0,20 %
2.19	060418	SBC	LUMINARIA LUZ EMERGENCIA LED 1200 LUMENS 2 FAREJOS SEGURIMAX	UN	1	148,69	187,23	187,23	0,29 %
2.20	085001	AGETOP CIVIL	EXTINTOR CO2 (6 KG) - CAPACIDADE EXTINTORA 5 BC	Un	1	325,59	409,98	409,98	0,63 %
2.21	000884	SBC	PLACA DE SINALIZACAO EM ALUMINIO RISCO DE CHOQUE ELETRICO 15x20cm	UN	1	9,27	11,67	11,67	0,02 %
2.22	071378	SBC	PLACA DE SINALIZACAO FOTOLUMINESCENTE EXTINTOR INCENDIO 20x20cmNBR 13434-2:2004	UN	1	3,49	4,39	4,39	0,01 %
3			ILUMINAÇÃO DE EMERGENCIA					3.923,86	6,03 %



PREFEITURA
TRINDADE
Para você. Com você.

3.1	071598	AGETOP CIVIL	LUMINÁRIA DE EMERGÊNCIA 30 LEDS	un	20	14,65	18,45	368,95	0,57 %
3.2	060418	SBC	LUMINARIA LUZ EMERGENCIA LED 1200 LUMENS 2 FARCIS SEGURIMAX	UN	5	148,69	187,23	936,15	1,44 %
3.5	95801	SINAPI	CONDULETE DE ALUMÍNIO, TIPO X, PARA ELETRODUTO DE AÇO GALVANIZADO 20 MM (3/4"), APARENTE - FORNECIMENTO E INSTALAÇÃO. AF_11/2016_P	UN	25	20,89	26,30	657,62	1,01 %
3.6	031852	SBC	PLACA DE SINALIZACAO FOTOLUMINESCENTE SAIDA DE EMERGENCIA 25x10cmNBR 13434-2:2004	UN	22	8,89	11,19	246,27	0,38 %
3.7	071193	AGETOP CIVIL	ELETRODUTO PVC FLEXÍVEL - MANGUEIRA CORRUGADA LEVE - DIAM. 20MM	M	145	3,80	4,78	693,82	1,06 %
3.8	070581	AGETOP CIVIL	CABO PVC (70°C) 1 KV No. 2,5 MM2	M	300	2,62	3,30	989,73	1,52 %
3.9	071171	AGETOP CIVIL	DISJUNTOR MONOPOLAR DE 10 A 32-A	Un	1	11,13	14,02	14,02	0,02 %
3.10	071201	AGETOP CIVIL	ELETRODUTO DE PVC RIGIDO DIAMETRO 3/4"	M	3	4,58	5,77	17,30	0,03 %
					Total sem BDI				65.120,71

FERNANDA COSTA Assinado de forma digital por FERNANDA COSTA
ARAUJO:012565 ARAUJO:01256509140
09140 Dados: 2023.09.21 12:19:28 -03'00'

ASSINATURA

FISCAL DO CONTRATO

Superintendência de Planejamento e Fiscalização de Obras

Total do BDI	16.879,29
Total Geral	82.000,00

Centro Administrativo Municipal Prefeito Pedro Pereira da Silva
Av. Raimundo de Aquino nº 420 - Quadra 02 - Jardim Salvador - CEP 75.388-412 - Trindade-GO
Fone: 62 3506-7000 - www.trindade.go.gov.br



DEPARTAMENTO DE ARQUITETURA E ENGENHARIA

ATESTADO DE CAPACIDADE TÉCNICA

O MUNICÍPIO DE APARECIDA DE GOIÂNIA, pessoa jurídica de direito público interno, inscrito no CNPJ/MF sob o nº 01.005.727/0001-24, sediado na Rua Gervásio Pinheiro, Área Pública II, s/nº, Setor Solar Central Park, CEP: 74.968-500, por intermédio do MUNICÍPIO DE APARECIDA DE GOIÂNIA, inscrito no CNPJ/MF sob o nº 01.005.727/0001-24, neste ato representado pela Secretaria Municipal de Saúde de Aparecida de Goiânia, inscrito no CNPJ/MF sob Nº 11.809.185/0001-04, vem declarar a quem interessar que a empresa MELQUIOR SR COMÉRCIO E SERVIÇOS LTDA-ME, com sede Rua Santiago, nº 463 Qd:232,, Lt.10, Casa 03, Jardim Novo Mundo, Goiânia, Go, inscrita no CNPJ Nº 29.562.747/0001-15, tendo como responsável técnico o Engenheiro Mecânico Bruno Vieira da Mata, com RNP de número 1007486805, e registro no CREA de número 18251/D-GO é prestadora de serviços em manutenção preventiva, corretiva e de equipamentos para produção de ar comprimido de uso constante e backups, painéis de alarme, pontos de consumo, caixa de seção, bem como redes tronco e derivações existentes nas Unidades de Saúde de Urgência/Emergência do município de Aparecida de Goiânia, localizadas nos seguintes endereços:

UPA BRASICON

UPA BURITI SERENO

UPA PARQUE FLAMBOYANT

MATERNIDADE MARLENE TIXEIRA

CAIS NOVA ERA

CENTRO DE ESPECIALIDADES

UBS UNIDADE BÁSICA DE SAÚDE COLINA AZUL

Declaramos que os serviços foram realizados conforme as especificações contidas no contrato nº 506/2022-SEL, tendo executado o período de 18/01/2023 à 18/01/2024, e que a empresa cumpriu todas as exigências, não havendo contra a mesma nada que a desabone.

Aparecida de Goiânia, 03 de maio de 2024

Wanderson Camilo
Departamento de Arquitetura
e Engenharia
Lúcia Camilo
Gestora de Contratos
Matricula Nº 37.742

Assinatura Digital - Sistema de Gestão de Documentos
Assinatura: Wanderson Camilo
Data: 03/05/2024 14:14:14
Assinatura: Lúcia Camilo



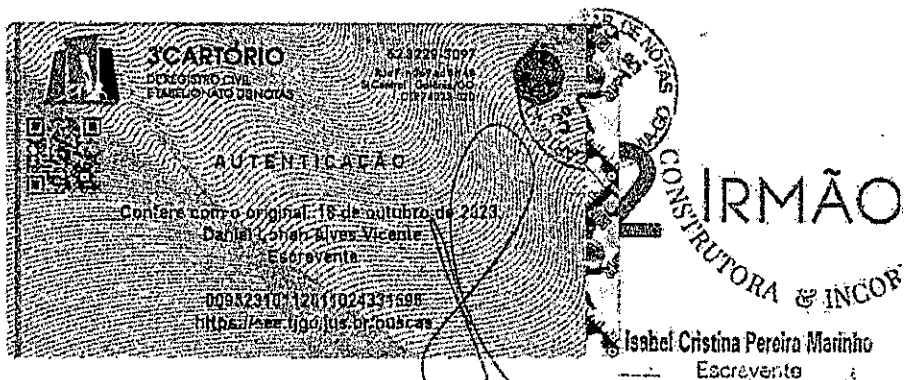

A Empresa **2 IRMÃOS CONSTRUTORA E INCORPORADORA LTDA**, inscrita no CNPJ n.º **34.475.539/0001-19**, com sede em Goiânia-GO, na Rua DF13 Nº 125 Quadra RN Lote 05 Bairro Chácara do Governador, CEP: 74.870-090, neste ato representada pelo, Sócio-Proprietário Sr. Alex Martins e Silva, abaixo signatário, vem através deste, ATESTAR, para todos os fins, que a empresa **MELQUIOR SR COMERCIO E SERVIÇOS LTDA**, inscrita no CNPJ n.º 29.562.747/0001-15, com endereço na R. SANTIAGO, 463, quadra 232, lote 10, JD NOVO MUNDO, Goiânia-GO, CEP 74.705-060, tendo como o responsável técnico: Engenheiro Eletricista, Pedro Henrique Netto Macedo, com registro no CREA de número 1015771815D-GO.

A empresa **MELQUIOR SR COMERCIO E SERVIÇOS LTDA**, executou serviço de instalação e manutenção em cabine de 500KVA- 13,8- 0,38/0,22kV.

500KVA- 13,8- 0,38/0,22kV.			
ITEM	DESCRIÇÃO	UNIDADE	QUANT.
DERIVAÇÃO			
01	POSTE, CONCRETO ARMADO, CIRCULAR-SEÇÃO 12m/600daN, BASE CONCRETADA	UN	1
02	CRUZETA, POLIMERICA, 2400MM, RETANGULAR, 112.5X90MM, DESENHO 4, NTC-57 REV 1	UN	3
03	CONECTOR DERIV CUNHA, AL	UN	4
04	GRAMPO DE LINHA VIVA	UN	3
05	GANCHO-OLHAL, ACO ZINCADO A QUENTE 5000DAN NTC-02 VER.5 DES.21 CELG	UN	3
06	CHAVE, FACA DISTRIB, 13.8KV, UNIP,4003,FACA ABERT VERT, EXT, HIS/SUPORT NTC-31 VER. 1 CELG	UN	3
07	SUPORTE PARA CHAVE, FACA DISTRIB	UN	3
08	MAO, FRANCESA PLANA (NORMAL), ACO CARBONO ZINCADO A FOGO COMP 726MM NTC- 02 VER. 5 DES 26 ITEM 1	UN	6
09	CONECTOR, TERMINAL, ALUMINIO RETO CABO-CHAPA	UN	6
10	ISOLADOR, DISCO, PORCELANA GARFO-OLHAL 152/165MM 4500DAN PMIS-004A VER.0	UN	6
11	PINO DE ISOLADOR	UN	4
12	ISOLADOR DE PINO, 15KV ROSCA 25mm	UN	4
13	MANILHA-SAPATILHA, ACO CARBONO ZINCADO A QUENTE NTC-02 REV.5 DES. 24	UN	3
14	ARAME DE ACO GALVANIZADO Nº12 BWG	KG	1

Rua DF13 Nº 125 Quadra RN Lote 05 Bairro Chácara do Governador, CEP: 74.870-090
 CNPJ n.º 34.475.539/0001-19 / Contato: (62) 99162-8270
 E-mail: alexmartinsgoiania@hotmail.com



15	PARAFUSO ROSCA DUPLA, AÇO GALVANIZADO, M16X2, 2 PORCAS DE 200mm	UN	3
16	PARAFUSO CABEÇA QUADRADA M16X2X125mm	UN	10
17	ARRUELA QUADRADA DE AÇO GALVANIZADO, 3X30X30mm, FURO 10mm	UN	21
18	ALÇA PREFORMADA PARA CABO 4CAA	UN	3
19	LAÇO PRÉ-FORMADA DE ROLDANA	UN	1
20	LAÇO PRÉ-FORMADO DE TOPO	UN	4
21	ARMAÇÃO, SECUNDÁRIA, AÇO CARBONO ZINCADO A QUENTE 1ESTRIBO COMPLETA NTC-02 REV.5 DES. 2 E 2-A TEM 1	UN	1
22	ISOLADOR, ROLDANA, PORCELANA, DEXT 80 MM, ALT. 76MM, FURO 19MM, PMIS-001 REV.1	UN	1
23	PORÇA OLHAL	UN	3
24	OLHAL, PARA PARAFUSO, AÇO FORJADO ZINCADO A QUENTE 5000DAN NTC-02 REV.5 DES.27	UN	1
25	CRUZETA, AÇO GALVANIZADO CHAPA L 3700X90mm - 10MM(ESPESSURA)	UN	2
26	CRUZETA, POLIMÉRICA, 3300MM, RTANGULAR 112.5X90MM	UN	2
27	CAIXA P/ INSPEÇÃO E MEDIÇÃO DE ATERRAMENTO, DIMENSÕES 250X250X250mm	UN	6
28	CAIXA P/ RC'S PADRÃO ENEL, DIMENSÕES 1000*1200*310	UN	1
29	CAIXA P/ DISJUNTOR GERAL DE BAIXA TENSÃO PADRÃO ENEL DIMENSÕES 1000*1200*310	UN	1
30	CAIXA PARA MEDIDOR ELETRÔNICO HOROSAZONAL PADRÃO ENEL, DIMENSÕES 420*580*215	UN	1
31	DISJUNTOR TRIPOLAR 800A, 15KA	UN	2
32	TRANSFORMADOR TRIFÁSICO, 500KVA, 13.8 Kv, 380/220v - TAPS DE 600 EM 600 V - HOMOLOGADO ENEL	UN	1
33	CABO DE COBRE FLEXÍVEL CLASSE 5,6mm ² , ISOLAÇÃO EPR/XLPE, 90º NA COR PRETA	MT	8
34	CABO DE COBRE FLEXÍVEL CLASSE 5,6mm ² , ISOLAÇÃO EPR/XLPE, 90º NA COR AZUL	MT	8
35	CABO COBERTO, TPR-XLPE 90ºC, 50mm ² , 15 kV	MT	8
36	CONDUTOR DE COBRE ISOLADO 0,6/1Kv - 185 mm ² - EPR/XLPE 90º, ENCORDOAMENTO, CLASSE 5, PRETO	MT	160
37	CONDUTOR DE COBRE ISOLADO 0,6/1Kv - 9 5mm ² - EPR/XLPE 90º, ENCORDOAMENTO, CLASSE 5, VERDE	MT	20
38	CABO DE ALUMÍNIO 4 CAA, PARA NEUTRO	MT	80
38	CABO DE COBRE NÚ #70mm ² MALHA DE ATERRAMENTO	MT	30
39	CABO DE COBRE NÚ, #50mm ² , RABICHO ATERRAMENTO	MT	15
40	CABO DE ALUMÍNIO 4CAA	MT	280

Rua DF13 Nº 125 Quadra RN Lote 05 Bairro Chácara do Governador, CEP: 74.870-090
 CNPJ n.º 34.475.539/0001-19 / Contato: (62) 99162-8270
 E-mail: alexmartinsgoiania@hotmail.com

12 IRMÃO

CONSTRUTORA & INCORP

41	CABO DE COBRE FLEXÍVEL CLASSE 5, 16 mm ² , ISOLAÇÃO EPR/XLPE, 90º NA COR PRETA	MT	110
42	PARA-RAIOS, CLASSE 12kv, POLIMÉRICO, 10 KA, MCOV DE 10,2kv, 60Hz, C/ DESL. AUTOMÁTICO	UN	3
43	CONJUNTO RELIGADOR AUTOMÁTICO NOJA POWER 15kv, 800A, 12,4KA (Incluso cabo de comando religador e quadro de controle do religador)	UN	1
44	CABO DE COMANDO ENTRE CONTROLE E RELIGADOR	MT	10
45	SUPORTE PARA O RELIGADOR	UN	1
46	SUPORTE PARA A ESCADA	UN	1
47	CRUZETA, POLIMÉRICA, 2400MM, RETANGULAR, 112X90MM, DESENHO 4, NTC-57 REV 1	UN	2
48	MAO, FRANCESA PLANA (NORMAL) AÇO CARBONO ZINCADO A FOGO COMP 726MM NTC-02 REV.5 DES.26 ITEM1	UN	4
49	CABEÇOTE GALVANIZADO PARA ELETRODUTO DE 1.1/2"	UN	1
50	CINTA, POSTE-SECAO CIRCULAR, AÇO, ZINC. QUENTE, TAMANHO APROPRIADO NTC-2-REV.5	UN	2
51	HASTE DE AÇO ROSCÁVEL, REVESTIDA COM COBRE, 254 Ø16X3000mm	UN	8
52	CABO DE COBRE: NÚ, #50mm ² , RABICHO ATERRAMENTO	MT	12
53	POSTE, CONCRETO ARMADO, CIRCULAR SEÇÃO 12m/600daN, BASE CONCRETADA	UN	1

Declaramos que os serviços são prestados conforme as especificações e que a empresa cumpre todas as exigências, não havendo contra a mesma nada que a desabone.

Goiania, 20 de outubro de 2021

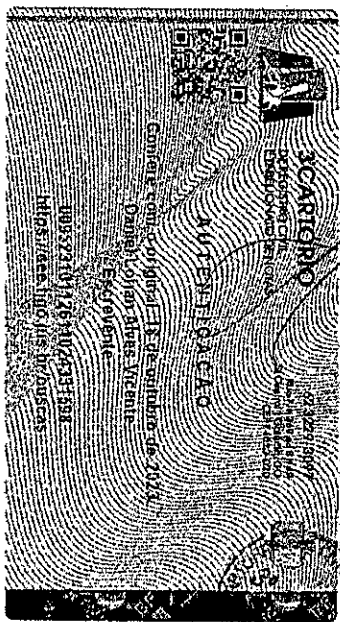

Alex Martins e Silva
 Alex Martins e Silva
 SÓCIO PROPRIETÁRIO
 CPF: 015.678.541-25

25 Quadra RN Lote 05 Bairro Chácara do Governador, CEP: 74.870-090
 CNPJ n.º 34.475.539/0001-19 / Contato: (62) 99162-8270
 E-mail: alexmartinsgoiania@hotmail.com

Isabel Cristina Pereira Machado
 Escritora



SERVIÇO PÚBLICO FEDERAL
 MINISTÉRIO DA EDUCAÇÃO
 SECRETARIA DE EDUCAÇÃO PROFISSIONAL E TECNOLÓGICA
 INSTITUTO FEDERAL DE EDUCAÇÃO, CIÊNCIA E TECNOLOGIA GOIANO

Documentos 3/2022 - CAP-HID/CMPAHID/IFGOIANO

Atestado de Capacidade Técnica - Empresa MELQUIOR SR COMERCIO E SERVICOS LTDA

O INSTITUTO FEDERAL DE EDUCAÇÃO, CIÊNCIA E TECNOLOGIA DE GOIANO, pessoa jurídica de direito público, Autarquia Federal vinculada ao Ministério da Educação, inscrita no CNPJ sob o nº 10.651.417/0001-78, com sede a Rua 88, nº. 310, Setor Sul, Goiânia-GO, CEP 74.085-010, vem declarar a quem interessar que a Empresa MELQUIOR SR COMERCIO E SERVICOS LTDA, inscrita no CNPJ Nº 29.562.747/0001-15 sediado(a) na Rua Santiago, Quadra 232, Lote 10, N° 463, Casa 03, Jardim Novo Mundo, Goiânia, Goiás, CEP: 74.705-060, tendo como responsável o ENGENHEIRO MECANICO E ENGENHEIRO DE CONTROLE E AUTOMACAO Bruno Vieira da Mata com RNP de número 1007486805, e registro no CREA de número 18251/D-GO, atestar para devidos fins que a Empresa em questão executou serviços comuns de engenharia para Instalação Elétrica para Laboratório de Informática e ar-condicionado do Campus Avançado Hidrolândia conforme descrição em tabela abaixo:

Instituto Federal de Educação, Ciência e Tecnologia Goiano
 CNPJ: 10.651.417/0001-78



Obra
 Instalação Elétrica para Ar Condicionado e Laboratório de Informática em
 Hidrolândia

Bancos
 SINAPI - 10/2021 - Goiás 20,7%
 ORSE - 08/2021 - Sergipe
 AGETOP CIVIL - 10/2021 -
 Goiás

Encargos Sociais
 Não Desonerado:
 embutido nos
 preços unitário dos
 insumos de mão de
 obra, de acordo
 com as bases.

Orçamento Símblico

Item	Código/Banco	Descrição	Und	Quant.	Valor Unit.	Valor Unit. com Imediato	Total
1.1		Ar Condicionado - Instalação Elétrica Aparelho					10.887,00
1.1.1	101800 SINAP	Quadro de Distribuição e Alimentação	UN	1	841,00	1.138,02	1.138,02
1.1.2	101801 SINAP	DISJUNTOR TRIPOLAR TIPO NEMA, CORRENTE NOMINAL DE 10 ATE 100A FORNECIMENTO E INSTALAÇÃO AF-10/2020	UN	1	110,20	138,63	138,63
1.1.3	101500 SINAP	CABO DE COBRE FI, EXVEL ISOLADO, 10 MM², 0,7/1,0 KV, PARA REDE AEREA DE DISTRIBUIÇÃO DE ENERGIA ELÉTRICA DE BAIXA TENSÃO FORNECIMENTO E INSTALAÇÃO AF-01/2020	M	120	11,42	13,73	1.650,00
1.1.4	33224 SINAP	DISJUNTOR MONOPOLAR TIPO DIN CORRENTE NOMINAL DE 16A FORNECIMENTO E INSTALAÇÃO AF-04/2016	UN	41	14,83	17,06	723,61
1.1.5	00039471 SINAP	DISPOSITIVO DPS CLASSE II, 1 POLO, TENSÃO MÁXIMA DE 275 V, CORRENTE MÁXIMA DE 45 KA (TIPO AC)	UN	6	153,53	180,82	963,62
1.1.6	00039407 SINAP	DISPOSITIVO DPS CLASSE II, 1 POLO, TENSÃO MÁXIMA DE 175 V, CORRENTE MÁXIMA DE 45 KA (TIPO AC)	UN	2	124,71	150,22	301,04
1.2		Elétrica e Eletroduto					1.990,00
1.2.1	00039420 SINAP	PERFILADO PERFURADO DUPLO 38 X 78 MM, CHAPA 22	M	180	18,18	21,84	3.938,40
1.2.2	00011003 SINAP	SUORTE PARA CALHA DE 150 MM EM FERRO GALVANIZADO	UN	00	4,19	5,05	491,50
1.2.3	00018119 SINAP	CONDULETE DE PVC TIPO X PARA ELETRODUTO DE PVC SOLDÁVEL DN 32 MM (1")	UN	10	35,66	41,77	907,23
1.2.4	00001 SINAP	CONDULETE DE PVC TIPO B PARA ELETRODUTO DE PVC SOLDÁVEL DN 32 MM (1")	UN	32	23,53	28,46	908,83
1.2.5	01872 SINAP	ELETRODUTO RÍGIDO FUSCÁVEL, PVC, DN 32 MM (1") PARA CIRCUITOS TERMINAIS, INSTALADO EM PAREDE - FORNECIMENTO E INSTALAÇÃO AF-12/2015	M	177	13,02	15,71	2.780,61

Rua 88 - Setor Sul - Goiânia / GO

Item	Quantidade	Descrição	Unidade	Valor Unitário	Valor Total
1.3		Fiação e Tomadas			12.851,00
1.3.1	01029	CABO DE COBRE FLEXÍVEL ISOLADO, 2,5 MM, ANTI-CHAMA 450/750 V PARA CIRCUITOS TERMINAIS - FORNECIMENTO E INSTALAÇÃO. Cor verde	M	110,00	4,02
1.3.2	11020	CABO DE COBRE FLEXÍVEL ISOLADO, 2,5 MM, ANTI-CHAMA 450/750 V PARA CIRCUITOS TERMINAIS - FORNECIMENTO E INSTALAÇÃO. Cor verde	M	110,00	4,02
1.3.3	01620	CABO DE COBRE FLEXÍVEL ISOLADO, 2,5 MM, ANTI-CHAMA 450/750 V PARA CIRCUITOS TERMINAIS - FORNECIMENTO E INSTALAÇÃO. Cor verde	M	85,80	4,02
1.3.4	0003102	TOMADA 2P+T 20A, 250V (APENAS MÓDULO)	UN	36,00	7,78
1.4		Aterramento			4.177,24
1.4.1	00600	HASTE DE ATERRAMENTO 3/4" PARA SPDA - FORNECIMENTO E INSTALAÇÃO. AF: 12/2017	UN	7,00	84,96
1.4.2	08111	CAIXA DE INSPEÇÃO PARA ATERRAMENTO CIRCULAR EM POLIÉTILENO DIÂMETRO INTERNO = 0,3M. AF: 12/2020	UN	46,17	36,14
1.4.3	12204	CABO DE COBRE NU 50MM ² - FORNECIMENTO E INSTALAÇÃO	M	61,84	74,64
1.4.4	02900	CABO DE COBRE FLEXÍVEL ISOLADO, 10 MM, ANTI-CHAMA 0,01/0,01KV PARA DISTRIBUIÇÃO - FORNECIMENTO E INSTALAÇÃO. AF: 12/2015	M	11,59	13,86
2		Laboratório de Informática - Instalação Elétrica Aparentes			11.209,98
2.1		Quadro de Distribuição e Alimentação			1.877,90
2.1.1	101001	QUADRO DE DISTRIBUIÇÃO DE ENERGIA EM CHAPA DE AÇO GALVANIZADO, DE EMBUTIR, COM BARRAMENTO TRIFÁSICO, PARA 40 DISJUNTORES DIN 100A - FORNECIMENTO E INSTALAÇÃO. AF: 10/2020	UN	1.869,47	1.840,30
2.1.2	00573	DISJUNTOR TRIPOLAR TIPO DIN, CORRENTE NOMINAL DE 63A FORNECIMENTO E INSTALAÇÃO. AF: 10/2020	UN	111,50	134,04
2.1.3	0003471	DISPOSITIVO DPS CLASSE II, 1 POLO, TENSÃO MÁXIMA DE 275 V, CORRENTE MÁXIMA DE 45 KA (TIPO AC)	UN	113,33	164,07
2.1.4	0003467	DISPOSITIVO DPS CLASSE II, 1 POLO, TENSÃO MÁXIMA DE 175 V, CORRENTE MÁXIMA DE 45 KA (TIPO AC)	UN	124,91	150,52
2.1.5	03354	DISJUNTOR MONOPOLAR TIPO DIN, CORRENTE NOMINAL DE 16A FORNECIMENTO E INSTALAÇÃO. AF: 10/2018	UN	143,3	11,66
2.1.6	03055	DISJUNTOR MONOPOLAR TIPO DIN, CORRENTE NOMINAL DE 25A FORNECIMENTO E INSTALAÇÃO. AF: 10/2020	UN	15,75	19,01
2.1.7	03050	DISJUNTOR MONOPOLAR TIPO DIN, CORRENTE NOMINAL DE 25A FORNECIMENTO E INSTALAÇÃO. AF: 10/2020	UN	15,75	19,01
2.1.8	01430	INTERRUPTOR DIFERENCIAL RESIDUAL (DR) BIPOLAR DE 25A 30mA	UN	169,00	203,95

Rua 98 - Setor Sul - Goiânia / GO

Item	Quantidade	Descrição	Unidade	Valor Unitário	Valor Total
2.1.9	101590	CABO DE COBRE FLEXÍVEL ISOLADO, 10 MM, ANTI-CHAMA 0,01/0,01KV, PARA REDE AEREA DE DISTRIBUIÇÃO DE ENERGIA ELÉTRICA DE BAIXA TENSÃO - FORNECIMENTO E INSTALAÇÃO. AF: 07/2020	M	228,00	13,75
2.2		Eletrodutos			1.338,84
2.2.1	01872	ELETRODUTO RÍGIDO ROSCÁVEL, PVC, DN 32 MM (1") PARA CIRCUITOS TERMINAIS, INSTALADO EM PAREDE - FORNECIMENTO E INSTALAÇÃO. AF: 12/2015	M	25,00	13,02
2.2.2	01200	ELETRODUTO RÍGIDO ROSCÁVEL, PVC, DN 32 MM (1") PARA CIRCUITOS TERMINAIS, INSTALADO EM PAREDE - FORNECIMENTO E INSTALAÇÃO. AF: 12/2015	M	17,14	12,29
2.2.3	03510	CONDULETE DE PVC, TIPO X, PARA ELETRODUTO DE PVC SOLDÁVEL, DN 32 MM (1"), APARENTE - FORNECIMENTO E INSTALAÇÃO. AF: 11/2010	UN	30,58	47,77
2.2.4	01017	CURVA 90 GRAUS PARA ELETRODUTO, PVC, ROSCÁVEL, DN 32 MM (1") PARA CIRCUITOS TERMINAIS, INSTALADA EM PAREDE - FORNECIMENTO E INSTALAÇÃO. AF: 12/2015	UN	15,28	19,10
2.3		Fiação e Tomadas			1.930,23
2.3.1	01020	CABO DE COBRE FLEXÍVEL ISOLADO, 2,5 MM, ANTI-CHAMA 450/750 V PARA CIRCUITOS TERMINAIS - FORNECIMENTO E INSTALAÇÃO. AF: 12/2015	M	11,00	4,02
2.3.2	01025	CABO DE COBRE FLEXÍVEL ISOLADO, 2,5 MM, ANTI-CHAMA 450/750 V PARA CIRCUITOS TERMINAIS - FORNECIMENTO E INSTALAÇÃO. AF: 12/2015	M	11,00	4,02
2.3.3	01620	CABO DE COBRE FLEXÍVEL ISOLADO, 2,5 MM, ANTI-CHAMA 450/750 V PARA CIRCUITOS TERMINAIS - FORNECIMENTO E INSTALAÇÃO. AF: 12/2015	M	85,80	4,02
2.3.4	0003102	TOMADA 2P+T 20A, 250V (APENAS MÓDULO)	UN	36,00	7,78
2.4		Aterramento e SPDA			1.830,11
2.4.1	00600	HASTE DE ATERRAMENTO 3/4" PARA SPDA - FORNECIMENTO E INSTALAÇÃO. AF: 12/2017	UN	7,00	84,96
2.4.2	08111	CAIXA DE INSPEÇÃO PARA ATERRAMENTO CIRCULAR EM POLIÉTILENO DIÂMETRO INTERNO = 0,3M. AF: 12/2020	UN	46,17	36,14
2.4.3	08177	CORDOALHA DE COBRE NU 50MM ² , ENTERRADA, SEM ISOLADOR - FORNECIMENTO E INSTALAÇÃO. AF: 12/2017	M	53,74	64,80
2.4.4	08087	BASE METÁLICA PARA MASTRO 1.5" PARA SPDA - FORNECIMENTO E INSTALAÇÃO. AF: 12/2017	UN	95,30	115,00
2.4.5	06090	MASTRO 1.5" PARA SPDA - FORNECIMENTO E INSTALAÇÃO. AF: 12/2017	UN	144,44	174,33
2.4.6	06092	CAPTOR TIPO FRANKLIN PARA SPDA - FORNECIMENTO E INSTALAÇÃO. AF: 12/2017	UN	120,89	145,91
2.4.7	08004	ELETRODUTO PVC 40MM (1 1/2") PARA SPDA - FORNECIMENTO E INSTALAÇÃO. AF: 12/2017	UN	47,72	57,60
2.4.8	06071	CORDOALHA DE COBRE NU 16MM ² , NÃO ENTERRADA, COM ISOLADOR - FORNECIMENTO E INSTALAÇÃO. AF: 12/2017	M	31,28	37,75

Rua 98 - Setor Sul - Goiânia / GO

24	82503 SINAPE	CAIXA DE COBRE FLEXÍVEL BLOCADO, 10 MM, ANTI CLAMA (W), 0 KV PARA DISTRIBUIÇÃO - FORNECIMENTO E INSTALAÇÃO. AF1/12/2015	11	17	1159	1159	237,00	
3		Administração de Obra					4.892,80	
11	81077 SINAPE	EXCUTIVO ELETRICISTA COM ENCAMARGOS COMPLEMENTARES	11	45	101,44	122,07	1.062,04	
							Total sem BDI	44.821,92
							Total do BDI	2.266,03
							Total Geral	54.978,86

Rua 88 - Setor Sul - Goiânia / GO

João Gabriel Moreira

Diretor Substituto do Campus Avançado Hidrolândia

Documento assinado eletronicamente por

- João Gabriel Moreira, DIRETOR GERAL - SUB-CHEFIA - DC-HID, em 09/05/2022 14:27:40.

Este documento foi emitido pelo SUAP em 09/05/2022. Para comprovar sua autenticidade, faça a leitura do QRCode ao lado ou acesse https://suap.ifgolanho.edu.br/autenticar_documento/ e forneça os dados abaixo

Código Verificador: 386810
Código de Autenticação: 16255b2761



INSTITUTO FEDERAL GOIANO
Campus Avançado Hidrolândia
Br 153, Estr. Margem Direira, Faz. São Germano, Zona Rural, None, HIDROLANDIA / GO, CEP 75340-000
(62) 9112-8719

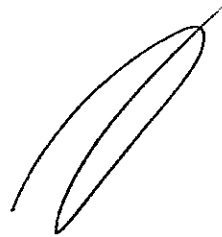

2 IRMÃ
CONSTRUTORA E INCORP



A Empresa **2 IRMÃS CONSTRUTORA E INCORPORADORA LTDA**, inscrita no CNPJ n.º 34.475.539/0001-19, com sede em Goiânia-GO, na Rua DF13 N.º 125 Quadra RN Lote 05 Bairro Chácara do Governador, CEP: 74.870-090, neste ato representada pelo, Sócio Proprietário Sr. Alex Martins e Silva, abaixo signatário, vem através deste, ATESTAR, para todos os fins, que a empresa **MELQUIOR SR COMERCIO E SERVIÇOS LTDA**, inscrita no CNPJ n.º 29.562.747/0001-15; com endereço na R. SANTIAGO, 463, quadra 232, lote 10, JD. NOVO MUNDO, Goiânia-GO, CEP 74.705-060, tendo como o responsável técnico: **Engenheiro Mecânico e Engenheiro de Controle e Automação Bruno Vieira da Mata**, com RNP de número 1007486805, e registro no CREA de número 18251/D-GO, **Engenheiro Eletricista, Pedro Henrique Netto Macedo**, com registro no CREA de número 1015771815D-GO, **Técnico em Eletrotécnica Edvaldo Moreira Novais**, CRT: BR0327174366-5, CPF: 032.717.436-65, TRT No CFT2201836449.

A empresa **MELQUIOR SR COMERCIO E SERVIÇOS LTDA**, executou os serviços do Projeto da instalação de 01 (um) Gerador de 350 KVA com QTA, 01 (um) Disjuntor a vácuo off board 17,5KV 800 A – 20 KA frontal - Com suporte com roda- com um rele de proteção, três transformadores de corrente 15kv 10850 com um nobreak e dois transformadores de potencial 13800/220-127Vca 500kva.

Declaramos que os serviços são prestados conforme as especificações e que a empresa cumpre todas as exigências, não havendo contra a mesma nada que a desabone.

Goiânia, 20 de outubro de 2021.

Alex Martins e Silva
SÓCIO PROPRIETÁRIO
CPF: 015.678.541-25

Rua DF13 N.º 125 Quadra RN Lote 05 Bairro Chácara do Governador, CEP: 74.870-090
CNPJ n.º 34.475.539/0001-19 / Contato: (62) 99602-6946
E-mail: alexmartinsgoiania@hotmail.com



Secretaria de
Estado da
Segurança
Pública



ESTADO DE GOIÁS
SECRETARIA DE ESTADO DA SEGURANÇA PÚBLICA
GERÊNCIA DE ARQUITETURA, ENGENHARIA E SERVIÇOS GERAIS

ATESTADO DE CAPACIDADE TÉCNICA Nº: 2/2022 - SSP/GAESG-02900

GOIANIA, 26 de maio de 2022.

Atestamos para os devidos fins que a empresa MELQUIOR SR COMÉRCIO E SERVIÇOS LTDA., inscrita no CNPJ 29.562.747/0001-15, situada na Rua Santiago, nº 463, quadra 232, lote 10, Jd. Novo Mundo, Goiânia - GO, CEP 74.705-060, executou serviço abaixo especificado:

1. **OBJETO:** Serviços de manutenção **corretiva com troca de peças**, incluindo serviço de troca, substituição de peças, em cabine de força de 13.8 KV (Subestação Abrigada) localizado no Instituto de Criminalística - IC e Instituto Médico Legal - IML na Av. Atílio Correia Lima, nº 1223, Setor Cidade Jardim. Com fornecimento de disjuntor de média tensão 15KV, chave seccionadora tripolar, além de fornecimento de gerador para não interrupção dos trabalhos da SPTC. Os serviços incluem fornecimento de mão de obra, peças, ferramentas, equipamentos, materiais de consumo, materiais de reposição imediata e quaisquer outros que se fizerem necessários para o perfeito funcionamento do sistema.
2. **PROPRIETÁRIO:** SECRETARIA DE SEGURANÇA PÚBLICA DO ESTADO DE GOIÁS - CNPJ N.º 001.409.606/0001-48
3. **PROCESSO N.º:** 202100016021556
4. **DATA DO INÍCIO DA OBRA:** 10/05/2022
5. **DATA DO FINAL DA OBRA:** 20/05/2022
6. **PRAZO DE EXECUÇÃO:** 2 dias
7. **VALOR DO CONTRATO:** R\$ 87.000,00 (oitenta e sete mil reais)
8. **ENGENHEIRO ELETRICISTA:** Pedro Henrique Netto Macedo, CREA: 1015771815 D-GO, CPF: 022.959.401-84, ART N° 1020220127375.
9. **TÉCNICO EM ELETROTÉCNICA:** Edvaldo Moreira Novais, CRT: BR0327174366-5, CPF: 032.717.436-65, TRT N° CFT2201836449
10. **SERVIÇOS EXECUTADOS:**

ITEM	DESCRIÇÃO	QTD.
1	FORNECIMENTO UM DISJUNTOR DE MÉDIA TENSÃO 15KV À VÁCUO DEVERÁ SER CLASSE DE TENSÃO DE 17,5 KV, CORRENTE NOMINAL DE 400A, MOTORIZADO COM BOBINA DE ABERTURA, BOBINA DE FECHAMENTO E CONTATOS AUXILIARES PARA SUPERVISÃO DE STATUS.	1,00
2	FORNECIMENTO UMA CHAVE SECCIONADORA TRIPOLAR, 15KV - 400A ABERTURA SOB CARGA, COM BASE PARA FUSÍVEL HH, USO ABRIGADO.	1,00
3	FORNECIMENTO UM GERADOR DE 500KVA PARA SERVIÇO DE MANUTENÇÃO	1,00
4	FORNECIMENTO UMA 15 kv TP 36000/ $\sqrt{3}$ -220VCA PARA SERVIÇOS AUXILIARES, 1000VA A SECO;	1,00
5	SERVIÇOS: - LIMPEZA: SERÃO REALIZADAS LIMPEZAS NOS CONTATOS, BARRAMENTOS, ISOLADORES. - REVISÃO NA ILUMINAÇÃO INTERNA DA SUBESTAÇÃO. - RETIRADA DE ÓLEO DOS TRANSFORMADORES PARA ANÁLISE EM LABORATÓRIO; - FORNECIMENTO DE LAUDO DA ANÁLISE DE ÓLEO; - SUBSTITUIÇÃO DO ÓLEO SE NECESSÁRIO; - FORNECIMENTO DE ART;	1,00

Rafael Leite Carvalho Furtado - Cabo PM

Engenheiro Eletricista – CREA 20347/D-GO

Gestor do Contrato nº 032/2022-SSP (Portaria nº 0465/2022/SSP - 000016508699)

Fábio Arruda Araújo - 3º Sargento BM

Engenheiro Civil – CREA 14061/D-GO

Suplente do Gestor do Contrato nº 032/2022-SSP (Portaria nº 0465/2022/SSP - 000016508699)



Documento assinado eletronicamente por **RAFAEL LEITE CARVALHO FURTADO**, Assessor (a), em 01/06/2022, às 09:20, conforme art. 2º, § 2º, III, "b", da Lei 17.039/2010 e art. 3ºB, I, do Decreto nº 8.808/2016.



Documento assinado eletronicamente por **FABIO ARRUDA ARAUJO**, Assessor (a), em 01/06/2022, às 09:21, conforme art. 2º, § 2º, III, "b", da Lei 17.039/2010 e art. 3ºB, I, do Decreto nº 8.808/2016.



A autenticidade do documento pode ser conferida no site http://sei.go.gov.br/sei/controlador_externo.php?acao=documento_conferir&id_orgao_acesso_externo=1 informando o código verificador **000030396079** e o código CRC **EE3F122A**.

GERÊNCIA DE ARQUITETURA, ENGENHARIA E SERVIÇOS GERAIS
AVENIDA ANHANGUERA 7364, - Bairro AEROVIÁRIO - GOIÂNIA - GO - CEP 74543-010.



Referência: Processo nº 202100016021556



SEI 000030396079

31 de julho de 2024

Luis Silva
Escrivão



ESTADO DE GOIÁS
PODER JUDICIÁRIO
COMARCA DE GOIÂNIA

CARTÓRIO DISTRIBUIDOR

O Bel. **LUIS SILVA**, Distribuidor Judicial Cível do Termo e Comarca de Goiânia, Capital Estado de Goiás, na forma da lei, etc.

CERTIDÃO PARA LICITAÇÃO PÚBLICA

CERTIFICA, atendendo a requerimento da parte interessada, que revendo, nesta serventia o seu banco de dados informatizado, os livros, fichas, papéis e demais assentamentos e também os sistemas e dados do Poder Judiciário Estadual, verificou dos mesmos INEXISTIR, em desfavor de:

Identificação:

Requerente : MELQUIOR SR COMERCIO E SERVICOS LTDA
Profissão : PESSOA JURIDICA
CPF/CGC : 29.562.747/0001-15
Domicílio : NESTA CAPITAL

Quaisquer distribuições de ações de Recuperação Judicial, até a presente data, ressalvada a existência de ações cíveis de outra natureza. CERTIFICA mais que a presente certidão abrange todas as Comarcas do Estado de Goiás. NADA MAIS. Era tudo o que foi pedido para certificar, do que se reporta e dá fé.

Dada e passada nesta Cidade e Comarca de Goiânia, Capital do Estado de Goiás aos trinta e um dias do mês de julho do ano de dois mil e vinte e quatro (31/07/2024).

Cartório Distribuidor Cível
Luis Silva
Escrivão

Valor da certidão.....:51,65
Valor da Taxa Judiciária.....:18,29
Total.....:69,94
Data Receita.....:31/07/2024
Taxa Judiciária recolhida através da Guia de número: 218378882

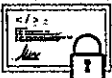

Assinado digitalmente por: LUIS SILVA, ESCRIVÃO, em 31/07/2024 às 12:12:05.
Para validar este documento informe o código 4000.0242.1837.8890.0624 no endereço <http://cdcivel.com.br/validar-certidao>

1 de agosto de 2024

LUIS SILVA
Escrivão



ESTADO DE GOIÁS
PODER JUDICIÁRIO
COMARCA DE GOIÂNIA

CARTÓRIO DISTRIBUIDOR

O Bel. LUIS SILVA, Distribuidor Judicial Cível do Termo e Comarca de Goiânia, Capital Estado de Goiás, na forma da lei, etc.

CERTIDÃO PARA LICITAÇÃO PÚBLICA

CERTIFICA, atendendo a requerimento da parte interessada, que revendo nesta serventia o seu banco de dados informatizado, os livros, fichas, papéis e demais assentamentos e também os sistemas e dados do Poder Judiciário Estadual, verificou dos mesmos INEXISTIR, em desfavor de:

Identificação:

Requerente : MELQUIOR SR COMERCIO E SERVICOS LTDA

Profissão : PESSOA JURIDICA

CPF/CGC : 29.562.747/0001-15

Domicílio : NESTA CAPITAL

Quaisquer distribuições de ações de Execução Patrimonial, Falência e Concordata, até a presente data, ressalvada a existência de ações cíveis de outra natureza.

CERTIFICA mais que a presente certidão abrange todas as Comarcas do Estado de Goiás.

NADA MAIS. Era tudo o que foi pedido para certificar, do que se reporta e dá fé.

Dada e passada nesta Cidade e Comarca de Goiânia, Capital do Estado de Goiás aos primeiro dia do mês de agosto do ano de dois mil e vinte e quatro (01/08/2024).

Cartorio Distribuidor Cível
Luis Silva
Escrivão

Valor da certidão.....:51,65
Valor da Taxa Judiciária.....:18,29
Total.....:69,94
Data Receita.....:01/08/2024
Taxa Judiciária recolhida através da Guia de número: 218382995.

Esta certidão tem valor transitório - so e válido com o nome COMPLETO do(a) Certificado(a)



Assinado digitalmente por: LUIS SILVA, ESCRIVÃO, em 01/08/2024 às 08:55:44
Para validar este documento informe o código 4000.0242.1838.2995.5248 no endereço <http://cdcivel.com.br/validar-certidao>



MELQUIOR
ENGENHARIA

A
PREFEITURA MUNICIPAL DE CATALÃO-GO
FUNDO MUNICIPAL DE SAÚDE
DEPARTAMENTO DE LICITAÇÕES

DECLARAÇÃO - PREGÃO ELETRÔNICO NO. 22/2024

A Empresa MELQUIOR SR COMERCIO E SERVICOS LTDA, inscrita no CNPJ: 29.562.747/0001-15, localizada na Rua Santiago, Qd. 232/Lt. 10, Jardim Novo Mundo CEP: 74705060 Goiânia-Go, por intermédio de sua representante legal, Sara Rodrigues e Silva, Brasileira, Solteira, portador(a) da Carteira de Identidade nº6327438 e CPF nº703.963.571-21, vem por meio deste, DECLARAR, que possui equipamentos, maquinários necessários, recursos humanos e frota de transporte compatível para a perfeita execução dos serviços do objeto a ser licitado no Edital Supra-citado. Declarando ainda que:

a) sob as sanções administrativas cabíveis e sob as penas da lei, sob as penas da Lei, que não está impedida de participar de licitações promovidas pelo Município de Catalão, e nem foi declarada inidônea para licitar, inexistindo até a presente data fatos impeditivos para sua habilitação ou que invalide a sua participação no presente certame, ciente da obrigatoriedade de declarar ocorrências posteriores;

b) sob as sanções administrativas cabíveis e sob as penas da lei e para fins do disposto inciso XXXIII do art. 7º da Constituição Federal, que não emprega menor de 18 (dezoito) anos em trabalho noturno perigoso ou insalubre e não emprega menores de 16 (dezesesseis) anos;

c) sob as sanções administrativas cabíveis e sob as penas da lei, que a proposta apresentada para participar da presente Licitação foi elaborada de maneira independente pelo Licitante e o conteúdo da proposta não foi, no todo ou em parte, direta ou indiretamente, informado, discutido ou recebido de qualquer outro participante potencial ou de falta da presente Licitação, por qualquer meio ou por qualquer pessoa;

d) sob as sanções administrativas cabíveis e sob as penas da lei, que esta empresa, na presente data, é considerada:

MICROEMPREENDEDOR INDIVIDUAL, conforme Lei Complementar nº 123, de 14/12/2006, alterada pela Lei Complementar 147, de 07/08/2014;

MICROEMPRESA, conforme inciso I do art. 3º da Lei Complementar nº 123, de 14/12/2006;

EMPRESA DE PEQUENO PORTE, conforme inciso II do art. 3º da Lei Complementar nº 123, de 14/12/2006.

EQUIPARADOS.

Endereço: Rua Santiago, Qd. 232 Lt. 10, Jardim Novo Mundo CEP: 74705060 Goiânia-Go
CNPJ: 29.562.747/0001-15 Insc. Est.: 10.835.147-5 Insc. Mun.: 4784014

Contato: (62) 99867-1711
melquiorengenharia@gmail.com



MELQUIOR
ENGENHARIA

Declara ainda que cumpre os requisitos legais para a qualificação como microempresa ou empresa de pequeno porte, estando apta a usufruir do tratamento favorecido estabelecido nos arts. 42 a 49 daquela Lei Complementar, não se enquadrando em quaisquer vedações constantes no § 4º do art. 3º da referida lei.

e) sob as sanções administrativas cabíveis e sob as penas da lei, não estar cumprindo sanção por inidoneidade, aplicada por qualquer órgão público ou entidade da esfera federal, estadual ou municipal;

f) sob as sanções administrativas cabíveis e sob as penas da lei, que não possui dirigentes, gerentes, sócios ou componentes do quadro técnico que sejam servidores da administração municipal direta ou indireta promotora deste certame.

Goiânia, 21 de agosto de 2024



MELQUIOR
ENGENHARIA

Endereço: Rua Santiago, Qd. 232 Lt. 10, Jardim Novo Mundo CEP: 74705060 Goiânia-Go
CNPJ: 29.562.747/0001-15 Insc. Est.: 10.835.147-5 Insc. Mun.: 4784014
Contato: (62) 99867-1711
melquiorengenharia@gmail.com



MELQUIOR
ENGENHARIA

A
PREFEITURA MUNICIPAL DE CATALÃO-GO
FUNDO MUNICIPAL DE SAÚDE
DEPARTAMENTO DE LICITAÇÕES

DECLARAÇÃO - PREGÃO ELETRÔNICO NO. 22/2024

Declaro que a Empresa MELQUIOR SR-COMERCIO E SERVICOS LTDA, inscrita no CNPJ: 29.562.747/0001-15, localizada na Rua Santiago, Qd. 232 Lt. 10, Jardim Novo Mundo CEP: 74705060 Goiânia-Go, por intermédio de sua representante legal, Sara Rodrigues e Silva, Brasileira, Solteira, portador(a) da Carteira de Identidade nº6327438 e CPF nº 703.963.571-21, **DECLARA**, sob as penas da lei, por não realizar a vistoria utilizando da prerrogativa, **FACULTATIVA**, alega de que tem pleno conhecimento das condições e peculiaridades inerentes à natureza do trabalho, que assume total responsabilidade pela sua opção e que não utilizará desta para quaisquer questionamentos futuros que ensejam averbas técnicas ou financeiras. Portanto, cabendo-nos, **MANIFESTAR**, pleno conhecimento do objeto da licitação, conforme acórdão TCU no 234/2015-Plenário.

Goiânia, 21 de agosto de 2024

Sara Rodrigues e Silva
SARA RODRIGUES E SILVA
PROPRIETÁRIA
CPF: 703.963.571-21

ENGENHARIA

Endereço: Rua Santiago, Qd. 232 Lt. 10, Jardim Novo Mundo CEP: 74705060 Goiânia-Go
CNPJ: 29.562.747/0001-15 Insc. Est.: 10.835.147-5 Insc. Mun.: 4784014
Contato: (62) 99867-1711
melquiorenharia@gmail.com



MELQUIOR
ENGENHARIA

A
PREFEITURA MUNICIPAL DE CATALÃO-GO
FUNDO MUNICIPAL DE SAÚDE
DEPARTAMENTO DE LICITAÇÕES

PREGÃO ELETRÔNICO NO. 90020/2024

Declaro que a Empresa MELQUIOR SR COMERCIO E SERVICOS LTDA, inscrita no CNPJ: 29.562.747/0001-15, localizada na Rua Santiago, Qd. 232 Lt. 10, Jardim Novo Mundo CEP: 74705060 Goiânia-Go, por intermédio de sua representante legal, Sara Rodrigues e Silva, Brasileira, Solteira, portador(a) da Carteira de Identidade nº6327438 e CPF nº 703.963.571-21, DECLARA, sob as penas da lei, que serão os devidos responsáveis técnicos pelos serviços constantes no presente Edital, pertencentes ao quadro de responsáveis técnicos da empresa licitante junto ao CREA, para responder pelas obras objeto desta licitação, serão:

- Nome.....: BRUNO VIEIRA DA MATA

Título(s): ENGENHEIRO MECANICO E ENGENHEIRO DE CONTROLE E AUTOMACAO -
Carteira.....: RNP.....: Atribuições.: 18251/D-GO Data da Expedição: 26/01/2011;

- Nome.....: PEDRO HENRIQUE NETTO MACEDO

Título(s): ENGENHEIRO ELETRICISTA E TECNOLOGO EM REDES DE COMPUTADORES -
Carteira.....: RNP.....: Atribuições.: 1015771815D-GO Data da Expedição: 21/08/2017;

- Nome.....: WELLINGTON JOSE VELASCO JUNIOR

Título(s): ENGENHEIRO ELETRICISTA e Carteira.....: 21551/D-GO Data da Expedição: 21/05/2013.

- Nome.....: EDVALDO MOREIRA NOVAIS

Título(s): TÉCNICO EM ELETROTÉCNICA - Registro.....: 0005554160 RNP: 03271743665

Goiânia, 21 de agosto de 2024.

- SARA RODRIGUES E SILVA

PROPRIETÁRIA

CPF: 703.963.571-21

Endereço: Rua Santiago, Qd. 232 Lt. 10, Jardim Novo Mundo CEP: 74705060 Goiânia-Go
CNPJ: 29.562.747/0001-15 Insc. Est.: 10.835.147-5 Insc. Mun.: 4784014
Contato: (62) 99867-1711
melquiorengenharia@gmail.com

