

AO FUNDO MUNICIPAL DE SAÚDE DE CATALÃO - GO	
LICITAÇÃO:	PREGÃO ELETRÔNICO N° 017/2022
PROCESSO:	2022010801
DATA:	21/07/2022
HORA:	08h00min

PROPONENTE:

K.C.R. INDUSTRIA E COMERCIO DE EQUIPAMENTOS EIRELI - EPP.
 RUA: MARECHAL MASCARENHAS DE MORAES, N° 88, B. PQUE. INDUSTRIAL
 ARAÇATUBA/SP. CEP. 16075-370
 CNPJ 09.251.627/0001-90 INSC. 177.267.457.119
 Insc. Municipal - 61756 Fone - 18 - 36212782
 E-mail - kcr@kcrequipamentos.com.br
 RESPONSÁVEL PELO REGISTRO - JUNTA COMERCIAL NUMERO DO REGISTRO 35601063448 DATA
 DA CONSTITUIÇÃO 22/09/2015 INÍCIO DAS ATIVIDADES 28/11/2007

Prezados Senhores,

Apresentamos nossa proposta para o fornecimento do(s) equipamento(s) abaixo discriminado, que integra o instrumento convocatório da licitação em epígrafe.

OBJETO DA LICITAÇÃO – AQUISIÇÃO DE ELETRODOMÉSTICOS, APARELHOS PARA VENTILAÇÃO, AR CONDICIONADO, FLUXÔMETRO, MOBILIÁRIO EM GERAL E HOSPITALAR, EQUIPAMENTOS MÉDICOS E ODONTOLÓGICOS, DENTRE OUTROS

ITEM	QTDE	UNID.	DESCRIÇÃO / MARCA / MODELO	PREÇO UN. (R\$)	PREÇO TOTAL (R\$)
71	02	UN	BALANÇA DIGITAL ANTROPOMÉTRICA COM ESTADIÓMETRO ACOPLADO - Especificações: estrutura em chapa de aço carbono, régua antropométrica até 2,00m em alumínio, bivolt, capacidade de até 200kg, piso de borracha antiderrapante reveste superfície superior da plataforma de pesagem, pés antiderrapantes e reguláveis. MARCA: LIDER, FABRICANTE LIDER BALANÇAS, MODELO: P200C CAPACIDADE 200KG DIVISÃO 100G PLATAFORMA 30X40 CM PROCEDÊNCIA NACIONAL CERTIFICADA, APROVADA E AFERIDA PELO IPEM/INMETRO.	R\$ 1.630,00	R\$ 3.260,00

VALOR TOTAL POR EXTENSO – R\$ 3.260,00 (TRES MIL, DUZENTOS E SESSENTA REAIS)

PRAZO DE VALIDADE DA PROPOSTA 60 (sessenta) dias, a contar da data de sua apresentação.

PAGAMENTO 30 (trinta) dias, contados a partir da apresentação da Nota Fiscal

ENTREGA 20 (VINTE) DIAS CORRIDOS, contados da solicitação formal.

GARANTIA 12 meses a contar da entrega na unidade requisitante.

Locais de entrega:

Secretaria Municipal de Saúde, junto a Coordenação de Patrimônio e Manutenção, localizada na BR-050, Km 278 – Bairro São Francisco, CEP. 75.709-150

E-MAIL PARA ENVIO DA NOTA DE EMPENHO/ORDEM DE FORNECIMENTO:

licitacao2@kcrequipamentos.com.br Obs. **Acaso não receber a confirmação de recebimento do email em 24 hs. entrar em contato por telefone.**

Termo de Garantia

Toda a assistência técnica necessária durante a garantia, desde que usados adequadamente e de acordos com as especificações contidas no manual de usuário, contra defeitos de fabricação sendo peças e mão de obra para supostas correções dentro do período de garantia conforme condições editalícias.

**ASSISTÊNCIA TÉCNICA LOCAL: GLOBAL BALANCAS LTDA CNPJ: 11.163.117/0001-02 CIDADE: GOIANIA/GO
RUA: HERMINIO COELHO DE MORAES Nº 327 BAIRRO: RESID. ANA MORAES CEP: 74491145 TEL: 62 -
3299-3915.**

DADOS BANCARIOS

BANCO DO BRASIL – Araçatuba – SP AGENCIA 3300-6 CONTA CORRENTE - 17909-4 - KCR IND. COMERCIO DE EQUIPAMENTOS EIRELI

Impostos e Reajuste

ICMS = (INCLUSO NO PREÇO) IPI = 0,00 % - ISENTO

O preço apresentado é fixo e irrecorrível.

Transporte

CIF – POR CONTA DA KCR

Disposições Finais

- Declaramos que o produto ofertado é de primeira linha e atende integralmente a todas as especificações exigidas no edital e seus anexos.
- Declaramos conhecer e nos submeter a todas as cláusulas, condições e obrigações estabelecidas no edital de licitação e seus anexos e ainda que nossa proposta atende integralmente as especificações contidas no edital.
- Declaramos que conhecemos todas as estipulações estabelecidas no ato convocatório do certame, bem como as disposições da Lei nº. 8666/93 e Lei nº 10.520/2002, Leis Complementares nº. 123/06 e 127/07, que rege o presente.
- Declaramos estarem inclusos todos os custos e despesas, tais como diretos e indiretos, tributos incidentes, taxa de administração, materiais, serviços, encargos sociais e trabalhistas, seguros, embalagens, lucro, frete, carga e descarga, instalação e treinamento se constante em edital e outros necessários ao cumprimento integral do objeto desta licitação.
- Declaramos fornecer juntamente com o equipamento manuais de operação elaborados conforme normas técnicas e em Português.
- Declaramos que, estamos enquadradas no Regime de tributação de Microempresa e Empresa de Pequeno Porte, conforme estabelece o artigo 3º da Lei Complementar 123, de 14 de dezembro de 2006 e somos optantes do simples nacional.
- Garantimos assistência técnica local qualificada e especializada na vigência do prazo de garantia, sem ônus para administração, conforme condições estabelecidas no edital de licitação e seus anexos e ainda assistência técnica permanente após o período de garantia.
- Declaramos que o produto – balança é isento de Registro Ministério da Saude/Anvisa> Produto pois é considerado não classificado para saúde pela ANVISA, segundo RDC nº 260 e NOTA TÉCNICA Nº 03/2012/GQUIP/GGTPS/ANVISA.
- Declaramos Conhecer a legislação de regência desta licitação e que o fornecimento será de acordo com as condições estabelecidas no Edital, o qual conhecemos e aceitamos em todos os termos, inclusive quanto ao pagamento e outros.
- Cumprir com o prazo de entrega dos Eletrodomésticos, Aparelhos para Ventilação e Ar Condicionado, Fluxômetro, Mobiliário em geral e Hospitalar, Equipamentos Médicos e Odontológicos, eis que 30 (trinta) dias corridos, contados a partir do recebimento da respectiva Nota de Empenho ou da Ordem de Fornecimento e todos outros prazos previstos no Termo de Referência, anexo ao Edital.
- Somos cientes de que não será aceito o pedido para a alteração dos valores apresentados por meio desta proposta, sob a alegação de erro, omissão ou quaisquer outros pretextos, visto que a indicação e apresentação dos mesmos são de responsabilidade nossa.

- Na condição de vencedores, nos comprometemos, no prazo de 02 (duas) horas, após solicitação do Pregoeiro, apresentar por meio do endereço eletrônico: cplsaude@catalao.go.gov.br, a planilha de custos e formação de preços recomposta em função do valor vencedor na etapa de lances.
- Declaramos ainda estarmos de acordo e cientes com todas as exigências estipuladas no Edital.

9. Caso nos seja adjudicado o item, nos comprometemos a assinar a ata e contrato conforme segue os dados pessoais do contato e representante legal da empresa que assinará o Termo de Contrato, conforme consta no contrato social:

NOME: MARCOS RIBEIRO JÚNIOR NACIONALIDADE: BRASILEIRO ESTADO CIVIL: CASADO
PROFISSÃO: EMPRESÁRIO RG: 27.601.292-6 SSP/SP CPF: 226.722.708-80
DOMICÍLIO: AV. ERNESTO MORETTI, 720 - R CAMBARA 12 - RES DEL PARK - ARAÇATUBA/SP
TELEFONE/FAX: 18 - 3621 2782 E-MAIL: kcr@kcrequipamentos.com.br

Araçatuba/SP, 21 de julho de 2022.



K.C.R INDUSTRIA E COMERCIO DE EQUIPAMENTOS EIRELI
MARCOS RIBEIRO JÚNIOR
CARGO: SÓCIO
CPF: 226.722.708-80 RG: 27.601.292-6

ORÇ N°	785/2022
AO	FUNDO MUNICIPAL DE SAÚDE DE CATALÃO - GO
LICITAÇÃO:	PREGÃO ELETRÔNICO N° 017/2022
PROCESSO:	2022010801
DATA:	21/07/2022
HORA:	08h00min

PROPONENTE:

K.C.R. INDUSTRIA E COMERCIO DE EQUIPAMENTOS EIRELI - EPP.
 RUA: MARECHAL MASCARENHAS DE MORAES, N° 88, B. PQUE. INDUSTRIAL
 ARAÇATUBA/SP. CEP. 16075-370
 CNPJ 09.251.627/0001-90 INSC. 177.267.457.119
 Insc. Municipal - 61756 Fone - 18 - 36212782
 E-mail - kcr@kcrequipamentos.com.br
 RESPONSÁVEL PELO REGISTRO - JUNTA COMERCIAL NUMERO DO REGISTRO 35601063448 DATA
 DA CONSTITUIÇÃO 22/09/2015 INÍCIO DAS ATIVIDADES 28/11/2007

Prezados Senhores,

Apresentamos nossa proposta para o fornecimento do(s) equipamento(s) abaixo discriminado, que integra o instrumento convocatório da licitação em epígrafe.

OBJETO DA LICITAÇÃO – AQUISIÇÃO DE ELETRODOMÉSTICOS, APARELHOS PARA VENTILAÇÃO, AR CONDICIONADO, FLUXÔMETRO, MOBILIÁRIO EM GERAL E HOSPITALAR, EQUIPAMENTOS MÉDICOS E ODONTOLÓGICOS, DENTRE OUTROS

ITEM	QTDE	UNID.	DESCRIÇÃO / MARCA / MODELO	PREÇO UN. (R\$)	PREÇO TOTAL (R\$)
71	02	UN	BALANÇA DIGITAL ANTROPOMÉTRICA COM ESTADIÔMETRO ACOPLADO - Especificações: estrutura em chapa de aço carbono, régua antropométrica até 2,00m em alumínio, bivolt, capacidade de até 200kg, piso de borracha antiderrapante reveste superfície superior da plataforma de pesagem, pés antiderrapantes e reguláveis. MARCA: LIDER, FABRICANTE LIDER BALANÇAS, MODELO: P200C CAPACIDADE 200KG DIVISÃO 100G PLATAFORMA 30X40 CM PROCEDÊNCIA NACIONAL CERTIFICADA, APROVADA E AFERIDA PELO IPEM/INMETRO.	R\$ 1.090,00	R\$ 2.180,00

VALOR TOTAL POR EXTENSO – R\$ 2.180,00 (DOIS MIL, CENTO E NOVENTA REAIS)

PRAZO DE VALIDADE DA PROPOSTA 60 (sessenta) dias, a contar da data de sua apresentação.
 PAGAMENTO 30 (trinta) dias, contados a partir da apresentação da Nota Fiscal
 ENTREGA 20 (VINTE) DIAS CORRIDOS, contados da solicitação formal.
 GARANTIA 12 meses a contar da entrega na unidade requisitante.

Locais de entrega:

Secretaria Municipal de Saúde, junto a Coordenação de Patrimônio e Manutenção, localizada na BR-050, Km 278 – Bairro São Francisco, CEP. 75.709-150

E-MAIL PARA ENVIO DA NOTA DE EMPENHO/ORDEM DE FORNECIMENTO:

licitacao2@kcrequipamentos.com.br Obs. **Acaso não receber a confirmação de recebimento do email em 24 hs. entrar em contato por telefone.**

Termo de Garantia

Toda a assistência técnica necessária durante a garantia, desde que usados adequadamente e de acordos com as especificações contidas no manual de usuário, contra defeitos de fabricação sendo peças e mão de obra para supostas correções dentro do período de garantia conforme condições editalícias.

ASSISTÊNCIA TÉCNICA LOCAL: GLOBAL BALANCAS LTDA CNPJ: 11.163.117/0001-02 CIDADE: GOIANIA/GO RUA: HERMINIO COELHO DE MORAES N° 327 BAIRRO: RESID. ANA MORAES CEP: 74491145 TEL: 62 - 3299-3915.

DADOS BANCARIOS

BANCO DO BRASIL – Araçatuba – SP AGENCIA 3300-6 CONTA CORRENTE - 17909-4 - KCR IND. COMERCIO DE EQUIPAMENTOS EIRELI

Impostos e Reajuste

ICMS = (INCLUSO NO PREÇO) IPI = 0,00 % - ISENTO

O preço apresentado é fixo e irrecorrível.

Transporte

CIF – POR CONTA DA KCR

Disposições Finais

- Declaramos que o produto ofertado é de primeira linha e atende integralmente a todas as especificações exigidas no edital e seus anexos.
- Declaramos conhecer e nos submeter a todas as cláusulas, condições e obrigações estabelecidas no edital de licitação e seus anexos e ainda que nossa proposta atende integralmente as especificações contidas no edital.
- Declaramos que conhecemos todas as estipulações estabelecidas no ato convocatório do certame, bem como as disposições da Lei nº. 8666/93 e Lei nº 10.520/2002, Leis Complementares nº. 123/06 e 127/07, que rege o presente.
- Declaramos estarem inclusos todos os custos e despesas, tais como diretos e indiretos, tributos incidentes, taxa de administração, materiais, serviços, encargos sociais e trabalhistas, seguros, embalagens, lucro, frete, carga e descarga, instalação e treinamento se constante em edital e outros necessários ao cumprimento integral do objeto desta licitação.
- Declaramos fornecer juntamente com o equipamento manuais de operação elaborados conforme normas técnicas e em Português.
- Declaramos que, estamos enquadradas no Regime de tributação de Microempresa e Empresa de Pequeno Porte, conforme estabelece o artigo 3º da Lei Complementar 123, de 14 de dezembro de 2006 e somos optantes do simples nacional.
- Garantimos assistência técnica local qualificada e especializada na vigência do prazo de garantia, sem ônus para administração, conforme condições estabelecidas no edital de licitação e seus anexos e ainda assistência técnica permanente após o período de garantia.
- Declaramos que o produto – balança é isento de Registro Ministério da Saude/Anvisa> Produto pois é considerado não classificado para saúde pela ANVISA, segundo RDC nº 260 e NOTA TÉCNICA Nº 03/2012/GQUIP/GGTPS/ANVISA.
- Declaramos Conhecer a legislação de regência desta licitação e que o fornecimento será de acordo com as condições estabelecidas no Edital, o qual conhecemos e aceitamos em todos os termos, inclusive quanto ao pagamento e outros.
- Cumprir com o prazo de entrega dos Eletrodomésticos, Aparelhos para Ventilação e Ar Condicionado, Fluxômetro, Mobiliário em geral e Hospitalar, Equipamentos Médicos e Odontológicos, eis que 30 (trinta) dias corridos, contados a partir do recebimento da respectiva Nota de Empenho ou da Ordem de Fornecimento e todos outros prazos previstos no Termo de Referência, anexo ao Edital.
- Somos cientes de que não será aceito o pedido para a alteração dos valores apresentados por meio desta proposta, sob a alegação de erro, omissão ou quaisquer outros pretextos, visto que a indicação e apresentação dos mesmos são de responsabilidade nossa.

- Na condição de vencedores, nos comprometemos, no prazo de 02 (duas) horas, após solicitação do Pregoeiro, apresentar por meio do endereço eletrônico: cplsaude@catalao.go.gov.br, a planilha de custos e formação de preços recomposta em função do valor vencedor na etapa de lances.
- Declaramos ainda estarmos de acordo e cientes com todas as exigências estipuladas no Edital.

9. Caso nos seja adjudicado o item, nos comprometemos a assinar a ata e contrato conforme segue os dados pessoais do contato e representante legal da empresa que assinará o Termo de Contrato, conforme consta no contrato social:

NOME: MARCOS RIBEIRO JÚNIOR NACIONALIDADE: BRASILEIRO ESTADO CIVIL: CASADO
PROFISSÃO: EMPRESÁRIO RG: 27.601.292-6 SSP/SP CPF: 226.722.708-80
DOMICÍLIO: AV. ERNESTO MORETTI, 720 - R CAMBARA 12 - RES DEL PARK - ARAÇATUBA/SP
TELEFONE/FAX: 18 - 3621 2782 E-MAIL: kcr@kcrequipamentos.com.br

Araçatuba/SP, 21 de julho de 2022.

K.C.R INDUSTRIA E COMERCIO DE EQUIPAMENTOS EIRELI
MARCOS RIBEIRO JÚNIOR
CARGO: SÓCIO
CPF: 226.722.708-80 RG: 27.601.292-6

Julgamento de Propostas

UASG 927538 - FUNDO MUNICIPAL DE SAUDE DE CATALAO

Pregão nº: 172022 (SRP)

Modo de Disputa: Aberto/Fechado

Selecione a proposta para efetuar o julgamento:

Item: 71 - Balança Pesar Pessoas Qtde Solicitada: 2 Qtde Aceita: 0 Valor Máximo Aceitável: R\$ 1.630,5100

Tratamento Diferenciado: -
 Aplicabilidade Decreto 7174: Não
 Aplicabilidade Margem de Preferência: Não
 Intervalo mínimo entre lances: -

CNPJ/CPF	Razão Social/Nome	Qtde Ofertada	Melhor Lance (R\$)	Data do Último Lance	Valor (R\$) Negociado	Situação Proposta	Anexo
09.251.627/0001-90	K.C.R. INDUSTRIA COMERCIO EQUIPAMENTOS EIRELI	2	1.090,0000	21/07/2022 10:39:34:890			

Marca: LIDER

Fabricante: LIDER BALANÇAS [Consultar](#)

Modelo / Versão: P200C

Descrição detalhada do objeto ofertado: BALANÇA DIGITAL ANTROPOMÉTRICA COM ESTADIÔMETRO ACOPLADO - Especificações: estrutura em chapa de aço carbono, régua antropométrica até 2,00m em alumínio, bivolt, capacidade de até 200kg, piso de borra...

Porte da Empresa: ME/EPP

Declaração ME/EPP: Sim

Participou Convocação Desempate ME/EPP: Não

Situação Convocação Etapa Fechada: Convocado

24.227.210/0001-85	G-MEDICAL COMERCIO DE PRODUTOS MEDICO HOSPITALARES EIRELI	2	1.454,0000	21/07/2022 10:37:56:987			
--------------------	---	---	------------	-------------------------	--	--	--

Marca: WELMY

Fabricante: WELMY [Consultar](#)

Modelo / Versão: WELMY

Descrição detalhada do objeto ofertado: BALANÇA PESAR PESSOAS, CAPACIDADE 200 KG, DIVISÃO 100 G, ALIMENTAÇÃO 110/220 V, FREQUÊNCIA 50/60 HZ, CARACTERÍSTICAS ADICIONAIS MOSTRADOR LCD E ANTROPÔMETRO...

Porte da Empresa: ME/EPP

Declaração ME/EPP: Sim

Participou Convocação Desempate ME/EPP: Não

Situação Convocação Etapa Fechada: Convocado

22.228.679/0001-03	OP QUIRINO DISTRIBUIDORA DE PRODUTOS HOSPITALARES EIRELI	2	1.480,0000	21/07/2022 10:40:12:430			
--------------------	--	---	------------	-------------------------	--	--	--

Marca: WELMY

Fabricante: WELMY [Consultar](#)

Modelo / Versão: W200

Descrição detalhada do objeto ofertado: Balança Pesar Pessoas Divisão: 100 G, Frequência: 50/60 HZ, Capacidade: 200 KG, Características Adicionais: Mostrador Lcd E Antropômetro, Alimentação: 110/220 ...

Porte da Empresa: ME/EPP

Declaração ME/EPP: Sim

Participou Convocação Desempate ME/EPP: Não

Situação Convocação Etapa Fechada: Convocado

10.462.477/0001-42	ASSUM PRETO PRODUCOES CULTURAIS COMERCIO DE MATERIAIS PARA USO MEDICO EIRELI	2	1.580,0000	21/07/2022 10:38:46:533			
--------------------	--	---	------------	-------------------------	--	--	--

Marca: BALMAK

Fabricante: BALMAK [Consultar](#)

Modelo / Versão: Balança antropometrica

Descrição detalhada do objeto ofertado: Balança Pesar Pessoas Divisão: 100 G, Frequência: 50/60 HZ, Capacidade: 200 KG, Características Adicionais: Mostrador Lcd E Antropômetro, Alimentação: 110/220...

Porte da Empresa: ME/EPP

Declaração ME/EPP: Sim Participou Convocação Desempate ME/EPP: Não

Situação Convocação Etapa Fechada: Convocado

05.972.655/0001-45  IMUNNE
COMERCIO DE 1.599,0000 21/07/2022
MOVEIS E 2 10:39:18:253
EQUIPAMENTOS
LTDA

Marca: BALMAK

Fabricante: BALMAK BK - 200FAN

Modelo / Versão: BALMAK BK - 200FAN

Descrição detalhada do objeto ofertado: "BALANÇA DIGITAL ANTROPOMÉTRICA COM ESTADIÔMETRO ACOPLADO - Especificações mínimas: estrutura em chapa de aço carbono, régua antropométrica até 2,00m em alumínio, bivolt, capacidade de até 200kg,...

Porte da Empresa: ME/EPP

Declaração ME/EPP: Sim Participou Convocação Desempate ME/EPP: Não

Situação Convocação Etapa Fechada: Convocado

[Consultar](#)

14.676.091/0001-94  AGNUS
COMERCIO DE 1.715,4500 21/07/2022
MAQUINAS E 2 10:13:54:317
EQUIPAMENTOS
EIRELI

Marca: Balmak

Acima do valor estimado

Fabricante: Balmak

Modelo / Versão: BK200FAN

Descrição detalhada do objeto ofertado: BALANÇA DIGITAL ANTROPOMÉTRICA COM ESTADIÔMETRO ACOPLADO - Especificações mínimas: estrutura em chapa de aço carbono, régua antropométrica até 2,00m em alumínio, bivolt, capacidade de até 200kg, ...

Porte da Empresa: ME/EPP

Declaração ME/EPP: Sim Participou Convocação Desempate ME/EPP: Não

Situação Convocação Etapa Fechada: Convocado

[Consultar](#)

02.309.765/0001-33  EGIDE
COMERCIO DE 1.800,0000 21/07/2022
VESTUARIO E 2 08:00:00:940
ELETRODOMESTICOS
LTDA

Marca: RAMUZA

Acima do valor estimado

Fabricante: RAMUZA

Modelo / Versão: DP 200kg/50g ANTROPOMÉTRICA Capacidade 200kg/50g A

Descrição detalhada do objeto ofertado: Balança Pesar Pessoas Divisão: 100 G, Frequência: 50/60 HZ, Capacidade: 200 KG, Características Adicionais: Mostrador Lcd E Antropômetro, Alimentação: 110/220...

Porte da Empresa: ME/EPP

Declaração ME/EPP: Sim Participou Convocação Desempate ME/EPP: Não

Situação Convocação Etapa Fechada: Não Convocado

[Consultar](#)

05.895.525/0001-56  OBJETIVA
PRODUTOS E 3.354,7500 21/07/2022
SERVICOS P/ 2 08:00:00:940
LABORATORIOS LTDA

Marca: WELMY

Acima do valor estimado

Fabricante: WELMY

Modelo / Versão: WELMY

Descrição detalhada do objeto ofertado: "BALANÇA DIGITAL ANTROPOMÉTRICA COM ESTADIÔMETRO ACOPLADO - Especificações mínimas: estrutura em chapa de aço carbono, régua antropométrica até 2,00m em alumínio, bivolt, capacidade de até 200k...

Porte da Empresa: ME/EPP

Declaração ME/EPP: Sim Participou Convocação Desempate ME/EPP: Não

Situação Convocação Etapa Fechada: Não Convocado

[Consultar](#)

Para mais informações sobre o porte da empresa, clique [aqui](#).

Observações:

Caracteres restantes:

Menu Voltar Cancelar Item Aceitar Proposta Recusar Proposta Negociar Valor
Convocar Anexo Encerrar Convocação Em Análise Chat



Imagem meramente ilustrativa.

A Líder Balanças traz a linha P150C/P180C/P200C/P300C, a qual é composta de balança digital e antropômetro, um produto de alta tecnologia, excelente qualidade e confiabilidade, além de possuir grande facilidade de uso e precisão. Nosso produto foi criado obedecendo as mais rigorosas normas técnicas e está aliado a uma experiência no mercado de mais de seis décadas, dedicadas exclusivamente à medição de massa e aplicadas à satisfação das necessidades de nossos clientes.

As balanças P150C/P180C/P200C/P300C são compostas por um sistema eletrônico dedicado a operações de pesagem. A medição de altura é realizada através de régua antropométrica, indicada para uso em pessoas, sendo de fabricação totalmente nacional. Ela é ideal para ser utilizada em clínicas médicas, farmácias, drogarias, hospitais, academias, residências, etc.

É um equipamento construído com, célula de carga central, com 5 limitadores de proteção contra sobrecarga podendo chegar até 150% da capacidade sem danos ao sensor, o sistema conta com correção automática de temperatura, inibindo totalmente possíveis erros na medição. É um produto fabricado em aço carbono, equipada com pés de borracha ajustáveis ao solo, display de LED vermelho ou LCD de fácil leitura, 6 dígitos e 14,2mm estão presentes inúmeros recursos de software totalmente configuráveis.

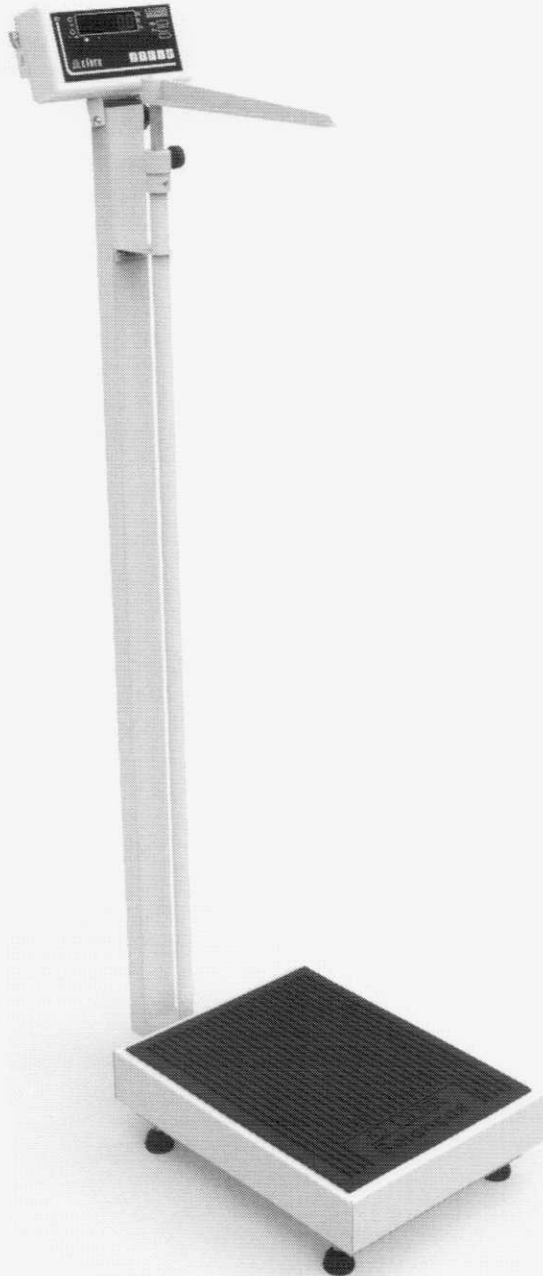
P150C/P180C/P200C/P300C balança antropométrica, para 150 a 300kg

Principais benefícios

- Facilidade de instalação e operação;
- Sistema de medida de peso central que minimiza o erro de canto e a variação de peso com a temperatura;
- Simplicidade, robustez e baixo custo de manutenção;
- Baixo consumo de energia;
- Assistência técnica em todo o Brasil;

Este produto foi desenvolvido sob um rigoroso critério de precisão, conforme Portaria 236/94 do INMETRO e foi projetado para acelerar o ritmo e desempenho de trabalhos com cuidados de animais em consultórios, clínicas e haras, com absoluta segurança e confiabilidade, podendo atender a todas as demandas e necessidades, possuindo ainda diversas funções automáticas, as quais agilizam ainda mais os processos, tornando as tarefas do dia a dia mais rápidas e precisas.

Especificações Gerais	
Classe de exatidão	Classe III, conforme portaria 236/94 do INMETRO.
Divisão mínima	50 a 100g
Capacidade	Modelo P150C 150kg; Modelo P180C 180kg; Modelo P200C 200kg; Modelo P300C 300kg;
Display	Tipo Led 6 dígitos, 7 segmentos mais ponto decimal. Dimensões do dígito 14,2mm x 9,8mm; Tipo LCD* (liquid cristal display) 6 dígitos, 7 segmentos mais ponto decimal. Dimensões do dígito 15mm x 7,0mm;
Indicador	Com acabamento em ABS ou aço inoxidável*, com as seguintes dimensões: A 95 x L 185 x P 47 (Versão em ABS) A 93 x L 182 x P 47 (Versão em aço inoxidável*) A = Altura, L = Largura e P = Profundidade.
Acabamento/Estrutura	Fabricada em aço carbono ou em aço inoxidável* 304 com piso em borracha antiderrapante, sistema de controle (terminal) em ABS ou aço inoxidável* 304, possuindo ainda a régua antropométrica com escala de 1,00m a 2,10m, conforme detalhes abaixo, podendo ainda ser personalizada conforme as necessidades dos clientes.
Indicador	Com acabamento em ABS ou aço inoxidável* 304, com as seguintes dimensões: A 95 x L 185 x P 47 (Versão em ABS) A 93 x L 182 x P 47 (Versão em aço inoxidável*) A = Altura, L = Largura e P = Profundidade.
Teclado	Membrana com 4 teclas de fácil digitação, resistência mecânica > 1.000.000 toques por tecla + tecla/botão liga-desliga.
Coluna*	Coluna com 1m* de comprimento.
Base	A 120 x L 300 x P 400 até A 120 x L 500 x P 600 (em aço carbono ou inoxidável* 304); A = Altura, L = Largura e P = Profundidade. Nota: Conforme a tabela de dimensões no final deste folder, sendo que outras medidas podem ser feitas de acordo com a solicitação e necessidades do cliente.
Plataforma	A plataforma de pesagem é feita em PP (polipropileno), porém, pode ser aço carbono* ou aço inoxidável* 304, todas com piso em borracha antiderrapante.
Braço antropométrico	Em PP (polipropileno).
Régua antropométrica	Em aço carbono ou alumínio*.
Pintura	Quando com partes em aço carbono, com pintura na cor branca sem textura ou pintura eletrostática na cor cinza* claro (texturizada). Demais cores ou personalizações no produto podem ser feitas sob consulta.
Pés	Pés com sistema de regulagem de altura, visando um perfeito nivelamento do produto.
Grau de Proteção	IP40 (NBR6146).
Alimentação	Alimentação universal (90 ~ 240Vca, 50/60Hz), consumo de 1,5W. Alimentação com bateria* (consumo de 7W, durante o carregamento), consultar a fabricação.
Bateria*	Bateria interna de 3,6V @ com autonomia de bateria de 50 horas.
Condições ambientais	Temperatura de operação -10° ~ 50°C Umidade relativa do ar 10% ~ 95% sem condensação
Peso total	30kg;
Altura total do conjunto	1300mm (1,30m), com o braço antropométrico recolhido.
Indicações	Zero, líquido, bateria* e valor medido.
Aprovação	Lacre de segurança emitido pelo INMETRO.

* Itens opcionais e fornecidos conforme as necessidades do cliente.

Características de Software e Funções

Manutenção de Zero	Auto Zero ao ligar
Sistema de pesagem	Possui o sistema de medida de peso central, o qual minimiza o erro de canto e variações de peso com a variação da temperatura.
Função mamãe bebê	Com esta função, o primeiro peso a subir na balança é zerado e o indicador de TARA fica ligado, assim que o segundo peso "entra" na pesagem o mesmo passa a ser exibido no display, sendo o processo reiniciado assim que o peso total é removido da balança.
Sobrepeso	Indicação de sobrecarga, quando o peso estiver acima da capacidade máxima calibrada mais nove divisões.
Subpeso	Indicação de subcarga, quando o peso estiver abaixo da capacidade máxima negativa calibrada, o display irá indicar subcarga.
Som do painel*	Função configurável*, que permite habilitar ou não o som emitido ao serem pressionadas as teclas do painel.
Tara	Possui as funções de Tara manual e automática.
Tipo de operação	Pesagem contínua ou Tara automática.

Itens Opcionais

Display	Tipo LED na montagem convencional, com possibilidade de montagem em LCD (sob consulta).
Indicador	Com possibilidade de montagem em aço inoxidável 304, com a possibilidade de montagem com outros tipos de aço inox (sob consulta), conforme as necessidades do cliente.
Base	Com possibilidade de montagem em aço inoxidável 304, com a possibilidade de montagem com outros tipos de aço inox (sob consulta), conforme as necessidades do cliente.
Régua antropométrica	Com possibilidade de montagem em alumínio.
Plataforma	Com possibilidade de montagem em aço carbono ou em aço inoxidável 304, com a possibilidade de montagem com outros tipos de aço inox (sob consulta), conforme as necessidades do cliente.
Coluna	Com tamanho disponível de 1,0m, devido a utilização da régua antropométrica o dimensional da coluna não pode ser inferior;
Som do painel	Esta função é opcional com a utilização do indicador LD1050, no LD2051 é padrão;
Bateria	O produto pode ser montado com bateria interna para alimentação.
Capacidades	150kg, 180kg, 200kg e 300kg;

Sistema de entrada e medição

Células	Sistema de trabalho Compressão
	Grau de proteção IP66
	Nota: uma célula de carga;
Tipo	Resistiva, 1, 2 e 3mV/V e 35 a 2000 ohms.

Principais aplicações, carga da bateria e observações de uso

Pesagem	Pesagem e medição de pessoas em clínicas médicas, academias, farmácias, drogarias, hospitais, residências, etc.
Carga da bateria	Os modelos de balanças que estiverem equipados com bateria interna no indicador, requerem um tempo de carga para a bateria de 6:00h. Neste período, a balança pode ou não estar ligada (com display aceso ou realizando pesagens), porém, deve estar conectada a tomada da rede de energia elétrica, o que garantirá o carregamento da bateria neste período.
Observações de uso	Para que o produto funcione corretamente, verifique todos os detalhes contidos nestas informações técnicas. Não deve haver nada encostado na parte inferior da balança nem em sua superfície durante a pesagem. Mantenha-a sempre limpa, evitando lugares úmidos, calor excessivo e produtos químicos. Recomendamos também nunca utilizar abrasivos, produtos corrosivos ou qualquer tipo de solvente químico para a limpeza do conjunto, pois isto poderá danificar o seu produto. Para limpá-la use pano umedecido e sabão neutro. Em caso de dúvidas, sempre consulte a nossa equipe técnica para auxiliá-lo.
NOTA:	A régua antropométrica não é aferida pelo INMETRO. O INMETRO verifica e lacra o sistema de medição de peso.

O produto não pode ser utilizado em ambientes com atmosferas explosivas e/ou inflamáveis e também não deve ser instalado em outros ambientes que estejam fora de suas especificações nominais contidas neste folder ou manual do produto. Nunca deixe um peso sobre a plataforma da balança, quando a mesma não estiver sendo utilizada. O teclado foi desenhado e projetado para ser pressionado com os dedos, não devendo ser pressionado de outras formas, sendo que sua vida útil diminuirá drasticamente se for pressionado com objetos metálicos e/ou pontiagudos, desta forma, evite o mau uso de seu equipamento.

Dimensional e capacidades detalhado

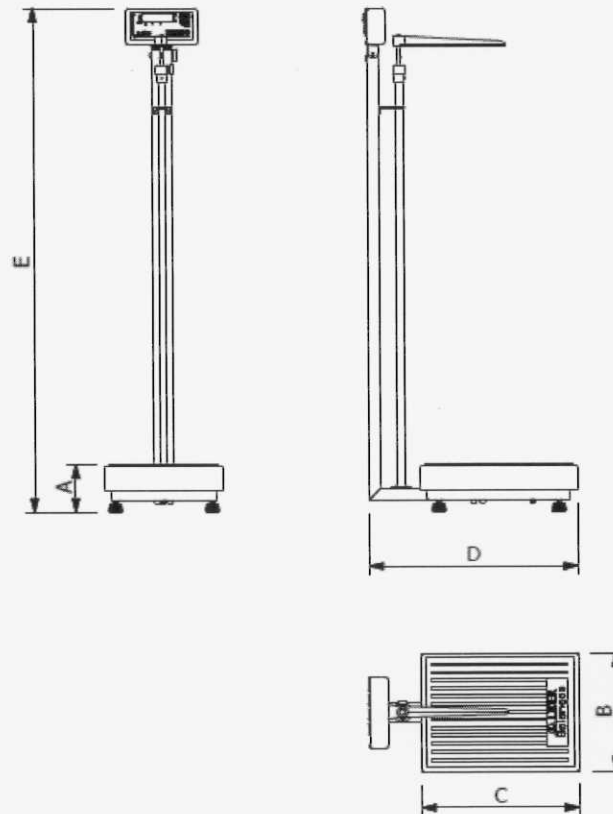

Dimensões (cm)	Dimensões da plataforma					Peso (kg)	Capacidade e divisão mínimas			
	A (mm)	B (mm)	C (mm)	D (mm)	E (mm)		150kg (div 50g)	180kg (div 50g)	200kg (div 50g)	300kg (div 100g)
30 x 40	120	300	400	540	1300	16	X	X	X	X
34 x 40	120	340	400	540	1300	17	X	X	X	X
40 x 40	120	400	400	540	1300	19	X	X	X	X
40 x 50	120	400	500	640	1300	21	X	X	X	X
40 x 60	120	400	600	740	1300	23	X	X	X	X
44 x 60	120	440	600	740	1300	24	X	X	X	X
50 x 60	120	500	600	740	1300	26	X	X	X	X

Outras dimensões e capacidades sob consulta.

Obs: O presente catálogo não comporta todas as possibilidades e especificações disponíveis do produto, sendo que há outras possibilidades, especificações especiais, alterações de acessórios e personalização sob consulta.

Garantia

Garantia de 12 meses, conforme termo existente na proposta comercial.

Não rompa o lacre nem abra a sua balança. Você poderá pôr em risco o seu funcionamento e perder a garantia Líder Balanças, além de poder sofrer multa e interdição pelo órgão fiscalizador metrológico – IPEM / INMETRO;

Detalhes técnicos sobre o produto podem ser obtidos diretamente no site da Líder Balanças, em: <http://www.liderbalancas.com.br>, ou através do e-mail: lider@liderbalancas.com.br.

DECLARAÇÃO DE ATENDIMENTO INTEGRAL

Pelo presente instrumento, a empresa **MARCOS RIBEIRO E CIA LTDA – LIDER BALANÇAS**, estabelecida à Av. Jorge Mellem Rezek nº.3411 – PQ Industrial, Cep 16075-300, nesta cidade Araçatuba, Estado de São Paulo, inscrita no CNPJ nº. 46.686.119/0001 – 60 e Inscrição Estadual nº 177.139.644.117, por intermédio de seu representante legal o Sr. Marcos Ribeiro, portador do RG. 11.078.371 e do CPF 004.645.278-80, **DECLARA**, que será atendido integralmente às especificações do **ITEM 71 referente a PREGÃO ELETRÔNICO N. 017/2022** na hora da fabricação do produto, produto esse ofertado pela nossa representante K.C.R. INDUSTRIA E COMERCIO DE EQUIPAMENTOS EIRELI, conforme as especificações:

ESPECIFICAÇÕES: BALANÇA DIGITAL ANTROPOMÉTRICA COM ESTADIÔMETRO ACOPLADO: ESTRUTURA EM CHAPA DE AÇO CARBONO, RÉGUA ANTROPOMÉTRICA ATÉ 2,00M EM ALUMÍNIO, BIVOLT, CAPACIDADE DE ATÉ 200KG, PISO DE BORRACHA ANTIDERRAPANTE REVESTI SUPERFÍCIE SUPERIOR DA PLATAFORMA DE PESAGEM, PÉS ANTIDERRAPANTES E REGULÁVEIS. **MODELO: P200C**

Araçatuba, (SP), 21 de julho de 2022.

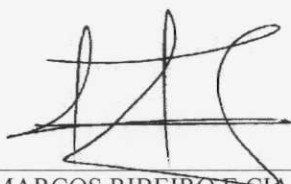

MARCOS RIBEIRO E CIA LTDA
MARCOS RIBEIRO
CARGO: SÓCIO-GERENTE
RG. 11.078.371-2 CPF. 004.645.278-80



Ministério da Economia
Secretaria Especial de Desburocratização, Gestão e Governo Digital
Secretaria de Gestão

Sistema de Cadastramento Unificado de Fornecedores - SICAF

Declaração

Declaramos para os fins previstos na Lei nº 8.666, de 1993, conforme documentação registrada no SICAF, que a situação do fornecedor no momento é a seguinte:

Dados do Fornecedor

CNPJ: 09.251.627/0001-90 DUNS®: 899249631
Razão Social: K.C.R. INDUSTRIA E COMERCIO DE EQUIPAMENTOS EIRELI
Nome Fantasia:
Situação do Fornecedor: Credenciado Data de Vencimento do Cadastro: 25/04/2023
Natureza Jurídica: EMPRESA INDIVIDUAL DE RESPONSABILIDADE LIMITADA (DE NATUREZA EMPRESÁRIA)
MEI: Não
Porte da Empresa: Empresa de Pequeno

Ocorrências e Impedimentos

Ocorrência: Consta
Impedimento de Licitar: Nada Consta
Ocorrências Impeditivas indiretas: Consta. Verificar no Relatório de Ocorrências Impeditivas Indiretas.
Vínculo com "Serviço Público": Nada Consta

Níveis cadastrados:

I - Credenciamento

II - Habilitação Jurídica

III - Regularidade Fiscal e Trabalhista Federal

Receita Federal e PGFN	Validade:	17/01/2023
FGTS	Validade:	10/08/2022
Trabalhista (http://www.tst.jus.br/certidao)	Validade:	19/01/2023

IV - Regularidade Fiscal Estadual/Distrital e Municipal

Receita Estadual/Distrital	Validade:	20/08/2022
Receita Municipal	Validade:	21/08/2022

V - Qualificação Técnica

VI - Qualificação Econômico-Financeira

Validade: 31/05/2023



Ministério da Economia
Secretaria Especial de Desburocratização, Gestão e Governo Digital
Secretaria de Gestão

Sistema de Cadastramento Unificado de Fornecedores - SICAF

Declaração

Declaramos para os fins previstos na Lei nº 8.666, de 1993, conforme documentação registrada no SICAF, que a situação do fornecedor no momento é a seguinte:

Dados do Fornecedor

CNPJ: 09.251.627/0001-90 DUNS®: 89*****31
Razão Social: K.C.R. INDUSTRIA E COMERCIO DE EQUIPAMENTOS EIRELI
Nome Fantasia:
Situação do Fornecedor: Credenciado Data de Vencimento do Cadastro: 25/04/2023
Natureza Jurídica: EMPRESA INDIVIDUAL DE RESPONSABILIDADE LIMITADA (DE NATUREZA EMPRESÁRIA)
MEI: Não
Porte da Empresa: Empresa de Pequeno

Ocorrências e Impedimentos

Ocorrência: Consta
Impedimento de Licitar: Nada Consta

Níveis cadastrados:

I - Credenciamento

II - Habilitação Jurídica

III - Regularidade Fiscal e Trabalhista Federal

Receita Federal e PGFN	Validade:	11/12/2022
FGTS	Validade:	22/07/2022
Trabalhista (http://www.tst.jus.br/certidao)	Validade:	20/12/2022

IV - Regularidade Fiscal Estadual/Distrital e Municipal

Receita Estadual/Distrital	Validade:	23/07/2022
Receita Municipal	Validade:	23/07/2022

V - Qualificação Técnica

VI - Qualificação Econômico-Financeira

Validade: 31/05/2023

Esta declaração é uma simples consulta e não tem efeito legal

Emitido em: 23/06/2022 17:21

1 de 1

CPF: 226.722.708-80 Nome: MARCOS RIBEIRO JUNIOR

Ass: _____



Ministério da Economia
Secretaria Especial de Desburocratização, Gestão e Governo Digital
Secretaria de Gestão

Sistema de Cadastramento Unificado de Fornecedores - SICAF

Relatório Nível VI - Qualificação Econômico-Financeira

Dados do Fornecedor

CNPJ: 09.251.627/0001-90 DUNS®: 89*****31
Razão Social: K.C.R. INDUSTRIA E COMERCIO DE EQUIPAMENTOS EIRELI
Nome Fantasia:
Situação do Fornecedor: **Credenciado**

Dados do Nível

Situação do Nível: **Cadastrado**

Dados do Balanço Anual - 12/2021

Exercício Financeiro:

Período: 01/2021 a 12/2021 Validade: 05/2023

Certidão de Falência / Recuperação

Data de Validade: 23/07/2022
Código de Controle: 8293024



Ministério da Economia
Secretaria Especial de Desburocratização, Gestão e Governo Digital
Secretaria de Gestão

Sistema de Cadastramento Unificado de Fornecedores - SICAF

Certificado de Registro Cadastral - CRC

(Emissão conforme art. 17 da Instrução Normativa nº 03, de 26 abril de 2018)

CNPJ: 09.251.627/0001-90
Razão Social: K.C.R. INDUSTRIA E COMERCIO DE EQUIPAMENTOS EIRELI

Atividade Econômica Principal:

2790-2/02 - FABRICAÇÃO DE EQUIPAMENTOS PARA SINALIZAÇÃO E ALARME

Endereço:

RUA MARECHAL MASCARENHAS DE MORAES, 88 - PQ INDUSTRIAL - Araçatuba / São Paulo

Observações:

A veracidade das informações poderá ser verificada no endereço www.comprasgovernamentais.gov.br.
Este certificado não substitui os documentos enumerados nos artigos 28 a 31 da Lei nº 8.666, de 1993.



TRIBUNAL DE CONTAS DA UNIÃO

Consulta Consolidada de Pessoa Jurídica

Este relatório tem por objetivo apresentar os resultados consolidados de consultas eletrônicas realizadas diretamente nos bancos de dados dos respectivos cadastros. A responsabilidade pela veracidade do resultado da consulta é do Órgão gestor de cada cadastro consultado. A informação relativa à razão social da Pessoa Jurídica é extraída do Cadastro Nacional da Pessoa Jurídica, mantido pela Receita Federal do Brasil.

Consulta realizada em: 23/06/2022 17:15:59

Informações da Pessoa Jurídica:

Razão Social: **K.C.R. INDUSTRIA E COMERCIO DE EQUIPAMENTOS EIRELI**
CNPJ: **09.251.627/0001-90**

Resultados da Consulta Eletrônica:

Órgão Gestor: **TCU**
Cadastro: **Licitantes Inidôneos**
Resultado da consulta: **Nada Consta**

Para acessar a certidão original no portal do órgão gestor, clique [AQUI](#).

Órgão Gestor: **CNJ**
Cadastro: **CNIA - Cadastro Nacional de Condenações Cíveis por Ato de Improbidade Administrativa e Inelegibilidade**
Resultado da consulta: **Nada Consta**

Para acessar a certidão original no portal do órgão gestor, clique [AQUI](#).

Órgão Gestor: **Portal da Transparência**
Cadastro: **Cadastro Nacional de Empresas Inidôneas e Suspensas**
Resultado da consulta: **Nada Consta**

Para acessar a certidão original no portal do órgão gestor, clique [AQUI](#).

Órgão Gestor: **Portal da Transparência**
Cadastro: **CNEP - Cadastro Nacional de Empresas Punidas**
Resultado da consulta: **Nada Consta**

Para acessar a certidão original no portal do órgão gestor, clique [AQUI](#).

Obs: A consulta consolidada de pessoa jurídica visa atender aos princípios de simplificação e

racionalização de serviços públicos digitais. Fundamento legal: Lei nº 12.965, de 23 de abril de 2014, Lei nº 13.460, de 26 de junho de 2017, Lei nº 13.726, de 8 de outubro de 2018, Decreto nº 8.638 de 15, de janeiro de 2016.



CONTROLADORIA-GERAL DA UNIÃO

Certidão negativa correcional (CGU-PJ, CEIS, CNEP e CEPIM)

Consultado: **K.C.R. INDUSTRIA E COMERCIO DE EQUIPAMENTOS EIRELI**

CPF/CNPJ: **09.251.627/0001-90**

Certifica-se que, em consulta aos cadastros CGU-PJ, CEIS, CNEP e CEPIM mantidos pela Corregedoria-Geral da União, **NÃO CONSTAM** registros de penalidades vigentes relativas ao CNPJ/CPF consultado.

Destaca-se que, nos termos da legislação vigente, os referidos cadastros consolidam informações prestadas pelos entes públicos, de todos os Poderes e esferas de governo.

O Sistema CGU-PJ consolida os dados sobre o andamento dos processos administrativos de responsabilização de entes privados no Poder Executivo Federal.

O Cadastro Nacional de Empresas Inidôneas e Suspensas (CEIS) apresenta a relação de empresas e pessoas físicas que sofreram sanções que implicaram a restrição de participar de licitações ou de celebrar contratos com a Administração Pública.

O Cadastro Nacional de Empresas Punidas (CNEP) apresenta a relação de empresas que sofreram qualquer das punições previstas na Lei nº 12.846/2013 (Lei Anticorrupção).

O Cadastro de Entidades Privadas sem Fins Lucrativos Impedidas (CEPIM) apresenta a relação de entidades privadas sem fins lucrativos que estão impedidas de celebrar novos convênios, contratos de repasse ou termos de parceria com a Administração Pública Federal, em função de irregularidades não resolvidas em convênios, contratos de repasse ou termos de parceria firmados anteriormente.

Certidão emitida às 17:15:35 do dia 23/06/2022 , com validade até o dia 23/07/2022.

Link para consulta da verificação da certidão <https://certidoes.cgu.gov.br/>

Código de controle da certidão: MjyL5rWtWVXfemgdpmLM

Qualquer rasura ou emenda invalidará este documento.

K.C.R

K.C.R. Industria e Comercio de Equipamentos Eireli

Insc. Est. 177.267.457.119 - C.N.P.J 09.251.627/0001-90

DECLARAÇÃO ISENÇÃO DE ANVISA/VIGILANCIA SANITÁRIA e REGISTRO DO PRODUTO

K. C. R. INDUSTRIA E COMERCIO DE EQUIPAMENTOS Eireli. estabelecida à AV: Marechal Mascarenhas de Moraes n.º 88, nesta cidade de Araçatuba, estado de São Paulo, inscrita no CNPJ. n.º 09.251.627/0001-90 e Inscrição Estadual n.º 177.267.457.119, por intermédio de seu representante legal/procurador o Sr. MARCOS RIBEIRO JÚNIOR, CPF: 226.722.708-80 RG: 27.601.292-6 SSP/SP, por seu procurador(a) abaixo assinado, **DECLARA**, para devido fins que é os **produtos ofertados não se enquadram nas determinações contidas nas leis e resoluções da ANVISA, sendo dispensada a manifestação daquele órgão** para a fabricação, importação, exportação, comercialização exposição a venda ou entrega ao consumo, pois os equipamentos não se encontram classificados na Tabela de codificação de produtos médicos constantes na RDC 185 de 22/10/01 e ainda conforme estabelece a **NOTA TÉCNICA N.º 03/2012/GQUIP/GGTPS/ANVISA a BALANÇA NÃO É PRODUTO CONSIDERADO PARA SAUDE portanto não necessita de registro/cadastro. (Documentos anexos)**

Declaramos ainda que a **empresa** também é **ISENTA/DISPENSADA DE REGISTRO/LIÇENÇA DE FUNCIONAMENTO EMITIDO PELA ANVISA, AUTORIZAÇÃO DE FUNCIONAMENTO/LIÇENÇA EXPEDIDA PELA SECRETARIA NACIONAL DE VIGILANCIA SANITÁRIA ESTADUAL OU MUNICIPAL**, posto que é empresa de comércio de equipamentos de medição e equipamentos / produtos hospitalares (BALANÇAS) e os produtos conforme acima demonstrado são dispensados de registro no órgão da saúde (ANVISA), tudo conforme disposto no art. 25, 1.º, da Lei n.º 6.360, de 23 de setembro de 1976, Instrução Normativa n.º 2, de 31 de maio de 2011, **NOTA TÉCNICA N.º 03/2012/GQUIP/GGTPS/ANVISA, RESOLUÇÃO DA DIRETORIA COLEGIADA-RDC N.º 16, DE 1.º DE ABRIL DE 2014** que Dispõe sobre os Critérios para Peticionamento de Autorização de Funcionamento (AFE) e Autorização Especial (AE) de Empresas que também é clara as empresas que são obrigadas a possuírem AFE **e conforme se comprova CERTIFICADO DE LICENCIAMENTO INTEGRADO emitido pela JUCESP e Secretaria do Desenvolvimento Economico, Ciência e Tecnologia e Inovação e do Email recebido da ANVISA em anexo a empresa é desobrigada do registro. (DOCUMENTOS ANEXOS, INCLUSIVE RESPOSTA DA ANVISA PARA A EMPRESA ESCLARECENDO e CONFIRMANDO TAIS FATOS).**

Os produtos (Balanças) SÃO controlados pelo INMETRO (INSTITUTO NACIONAL DE METROLOGIA) sendo que para fabricação a empresa fabricante necessita aprovação de modelo junto ao órgão; Ainda, há que se ressaltar que a empresa respeita as normas do Ministério da Saúde (Anvisa) e o fato da ausência da obrigatoriedade do registro não afetará em nada a qualidade dos produtos e nem a segurança do mesmo, uma vez que o recebimento definido se dará pela Equipe Técnica, devidamente qualificada.

Vale ressaltar ainda que como a empresa **NÃO É OBRIGADA A CADASTRO EM ORGÃOS SANITÁRIOS**, também **NÃO** está obrigada a possuir **Certificado de Boas Práticas de Fabricação de Produtos Médicos** Conforme disposto no art. 1.º, caput e § 2.º da Resolução n.º 59 de 27 junho de 2000¹ da ANVISA QUE É RESTRITO A PRODUTOS OBRIGADOS A CADASTRAMENTO NA ANVISA. (DOC. ANEXO)

Por ser expressão da verdade firmo o presente.

Araçatuba, (SP), 21 de julho de 2022

K.C.R INDUSTRIA E COMERCIO DE EQUIPAMENTOS EIRELI
MARCOS RIBEIRO JÚNIOR
CARGO: SÓCIO
CPF: 226.722.708-80 RG: 27.601.292-6



PREFEITURA MUNICIPAL DE ARAÇATUBA
SECRETARIA DE SAÚDE E HIGIENE PÚBLICA
VIGILÂNCIA SANITÁRIA

Rua General Glicério nº 426 - Araçatuba/SP
CEP 16010 - 080 - Fone / Fax (16) 3636-1080
E-mail: expediente.visam@aracatuba.sp.gov.br



DECLARAÇÃO

Declaro para os devidos fins que a empresa **K.C.R. COMÉRCIO DE EQUIPAMENTOS LTDA – ME**, inscrita sob o CNPJ: 09.251.627/0001-90, localizada à Rua Marechal Mascarenhas de Moraes, nº 88 Araçatuba/SP, com a atividade de CNAE 4789-0/99 – Comércio varejista de outros produtos não especificados anteriormente, **está isenta de Cadastro C.E.V.S. e Licença de Funcionamento** nessa Vigilância Sanitária conforme Portaria CVS Nº 01, de 22 de Janeiro de 2007, legislação vigente adotada pelo Município de Araçatuba.

Dr. Orlando Adas Saliba Jr.
Diretor do Departamento de
Vigilância Sanitária e Epidemiológica



REPÚBLICA FEDERATIVA DO BRASIL
ESTADO DA PARAÍBA
CARTÓRIO AZEVEDO BASTOS
FUNDADO EM 1888

PRIMEIRO REGISTRO CIVIL DE NASCIMENTO E ÓBITOS E PRIVATIVO DE CASAMENTOS, INTERDIÇÕES E TUTELAS DA COMARCA DE JOÃO PESSOA

Av. Epitácio Pessoa, 1145 Bairro dos Estados 58030-00, João Pessoa PB
Tel.: (83) 3244-5404 / Fax: (83) 3244-5484
<http://www.azevedobastos.not.br>
E-mail: cartorio@azevedobastos.not.br



DECLARAÇÃO DE SERVIÇO DE AUTENTICAÇÃO DIGITAL

O Bel. Válber Azevêdo de Miranda Cavalcanti, Oficial do Primeiro Registro Civil de Nascimentos e Óbitos e Privativo de Casamentos, Interdições e Tutelas com atribuição de autenticar e reconhecer firmas da Comarca de João Pessoa Capital do Estado da Paraíba, em virtude de Lei, etc...

DECLARO ainda que, para garantir transparência e segurança jurídica de todos os atos oriundos da atividade Notarial e Registral no Estado da Paraíba, foi instituído pela Lei nº 10.132, de 06 de novembro de 2013, a aplicação obrigatória de um Selo Digital de Fiscalização Extrajudicial em todos os atos de notas e registro, composto de um código único (por exemplo: Selo Digital: ABC12345-X1X2) e dessa forma, cada autenticação processada pela nossa Serventia pode ser verificada e confirmada tantas vezes quanto for necessário através do site do Tribunal de Justiça do Estado da Paraíba, endereço <https://corregedoria.tjpb.jus.br/selo-digital/>.

A autenticação digital do documento faz prova de que, na data e hora em que ela foi realizada, a empresa K.C.R. INDUSTRIA E COMERCIO DE EQUIPAMENTOS EIRELI tinha posse de um documento com as mesmas características que foram reproduzidas na cópia autenticada, sendo da empresa K.C.R. INDUSTRIA E COMERCIO DE EQUIPAMENTOS EIRELI a responsabilidade, única e exclusiva, pela idoneidade do documento apresentado a este Cartório.

Nesse sentido, declaro que a K.C.R. INDUSTRIA E COMERCIO DE EQUIPAMENTOS EIRELI assumiu, nos termos do artigo 8º, §1º, do Decreto nº 10.278/2020, que regulamentou o artigo 3º, inciso X, da Lei Federal nº 13.874/2019 e o artigo 2º-A da Lei Federal 12.682/2012, a responsabilidade pelo processo de digitalização dos documentos físicos, garantindo perante este Cartório e terceiros, a sua autoria e integridade.

De acordo com o disposto no artigo 2º-A, §7º, da Lei Federal nº 12.682/2012, o documento em anexo, identificado individualmente em cada Código de Autenticação Digital' ou na referida sequência, poderá ser reproduzido em papel ou em qualquer outro meio físico.

Esta DECLARAÇÃO foi emitida em **05/05/2021 17:13:15 (hora local)** através do sistema de autenticação digital do Cartório Azevêdo Bastos, de acordo com o Art. 1º, 10º e seus §§ 1º e 2º da MP 2200/2001, como também, o documento eletrônico autenticado contendo o Certificado Digital do titular do Cartório Azevêdo Bastos, poderá ser solicitado diretamente a empresa K.C.R. INDUSTRIA E COMERCIO DE EQUIPAMENTOS EIRELI ou ao Cartório pelo endereço de e-mail autentica@azevedobastos.not.br Para informações mais detalhadas deste ato, acesse o site <https://autdigital.azevedobastos.not.br> e informe o Código de Autenticação Digital

Esta Declaração é válida por **tempo indeterminado** e está disponível para consulta em nosso site.

1Código de Autenticação Digital: 107650901200858220743-1

2Legislações Vigentes: Lei Federal nº 8.935/94, Lei Federal nº 10.406/2002, Medida Provisória nº 2200/2001, Lei Federal nº 13.105/2015, Lei Estadual nº 8.721/2008, Lei Estadual nº 10.132/2013, Provimento CGJ Nº 003/2014 e Provimento CNJ Nº 100/2020.

O referido é verdade, dou fé.

CHAVE DIGITAL

00005b1d734fd94f057f2d69fe6bc05b85fb94a3ecf9a3af4a93f80a3681fe136502eef9e2e1e1fbabc927e1d20d8cbcfb51059bb394e9a951d05ae0329ac7f21a8e1f481e73c7e7d9b8f154930b010



Presidência da República
Casa Civil
Medida Provisória Nº 2.200-2,
de 24 de agosto de 2001.





Via Rápida Empresa - VRE
CERTIFICADO DE LICENCIAMENTO INTEGRADO
JUCESP - JUNTA COMERCIAL DO ESTADO DE SÃO PAULO
Secretaria de Desenvolvimento Econômico, Ciência, Tecnologia e
Inovação



Prefeitura do Município de Araçatuba

Governo do Estado de São Paulo

É importante saber que:

1. Todos os dados e declarações constantes deste documento são de responsabilidade do proprietário do estabelecimento.
2. Somente as atividades econômicas contidas neste comprovante tem o funcionamento autorizado.
3. Quaisquer alterações de dados e/ou de condições que determinem a inscrição nos órgãos e expedição deste documento implica a perda de sua validade e regularidade perante os órgãos, e obriga o empresário e/ou empresa jurídica a revalidar as informações e renovar sua solicitação.
4. Os órgãos envolvidos poderão a qualquer momento fiscalizar ou notificar o interessado a comprovar as restrições e/ou condições supramencionadas no documento, de forma que se não atendidas as notificações, poderá ter início procedimento de apuração de responsabilidades com eventual imposição de multa, interdição do imóvel ou cassação do licenciamento.
5. As taxas devidas de cada órgão deverão ser recolhidas diretamente com os envolvidos e mantidas válidas durante todo o período de vigência do estabelecimento, de acordo com as regras definidas e especificadas pelo órgão.
6. Este documento reflete a situação do licenciamento integrado na data de sua emissão. Para confirmar sua validade consulte o site: <https://www.jucesp.sp.gov.br/VRE/Home.aspx>

DADOS DA SOLICITAÇÃO, EMISSÃO E VALIDADE DESTE DOCUMENTO:

PROTOCOLO/NÚMERO	DATA DA SOLICITAÇÃO	DATA DE EMISSÃO	DATA DE VALIDADE
SPM2030031831	31/07/2020	29/07/2020	29/07/2023

DADOS DA EMPRESA

NOME EMPRESARIAL	CNPJ
K.C.R. INDUSTRIA E COMERCIO DE EQUIPAMENTOS EIRELI	09.251.627/0001-90

NATUREZA JURÍDICA

Empresa Individual de Responsabilidade Limitada (de Natureza Empresária)

ENDEREÇO DO ESTABELECIMENTO

RUA MARECHAL MASCARENHAS DE MORAES, 88
PQ INDUSTRIAL, Araçatuba - SP CEP: 16075370

ÁREA DO ESTABELECIMENTO 300.00

ÁREA DO IMÓVEL 300.00

ATIVIDADES ECONÔMICAS LICENCIADAS

- 2790202 - Fabricação de equipamentos para sinalização e alarme
- 2592602 - Fabricação de produtos de trefilados de metal, exceto padronizados
- 4391600 - Obras de fundações
- 4789099 - Comércio varejista de outros produtos não especificados anteriormente
- 3321000 - Instalação de máquinas e equipamentos industriais
- 3314710 - Manutenção e reparação de máquinas e equipamentos para uso geral não especificados anteriormente
- 4744001 - Comércio varejista de ferragens e ferramentas
- 4663000 - Comércio atacadista de máquinas e equipamentos para uso industrial; partes e peças
- 4665600 - Comércio atacadista de máquinas e equipamentos para uso comercial; partes e peças
- 4664800 - Comércio atacadista de máquinas, aparelhos e equipamentos para uso odonto-médico-hospitalar; partes e peças

DADOS DA EMPRESA

4645101 - Comércio atacadista de instrumentos e materiais para uso médico, cirúrgico, hospitalar e de laboratórios

ATIVIDADES AUXILIARES LICENCIADAS

Sede

ANÁLISE DE VIABILIDADE

PARECER DA PREFEITURA DO MUNICÍPIO DE ARAÇATUBA**VÁLIDO PARA A INSCRIÇÃO MUNICIPAL DO IMÓVEL****DATA DE EMISSÃO:** 13/01/2020**TIPO DO IMÓVEL:** Número IPTU: 052957**RESTRICÇÕES AO EXERCÍCIO DA ATIVIDADE NO LOCAL INDICADO:**

- » A Prefeitura poderá a qualquer momento notificar o interessado a comprovar as condições supramencionadas nas restrições de operação, de forma que se não atendida a notificação, poderá iniciar procedimento de apuração de responsabilidades com eventual imposição de multa, interdição do imóvel ou cassação do licenciamento.
- » Atividade permitida no local indicado, desde que cumpra as exigências dispostas na Lei nº 1.526/1971.
- » Atividade permitida no local indicado, desde que atenda as exigências quanto as normas de acessibilidade, nos termos do artigo 13, inciso V, §1º da lei federal nº 10.048/2000 e decreto nº 5.296/04.
- » A Prefeitura poderá a qualquer momento notificar o interessado a comprovar as condições supramencionadas nas restrições de operação, de forma que se não atendida a notificação, poderá iniciar procedimento de apuração de responsabilidades com eventual imposição de multa, interdição do imóvel ou cassação do licenciamento.
- » Atividade permitida no local indicado, desde que cumpra as exigências dispostas na Lei nº 1.526/1971.
- » Atividade permitida no local indicado, desde que atenda as exigências quanto as normas de acessibilidade, nos termos do artigo 13, inciso V, §1º da lei federal nº 10.048/2000 e decreto nº 5.296/04.
- » A Prefeitura poderá a qualquer momento notificar o interessado a comprovar as condições supramencionadas nas restrições de operação, de forma que se não atendida a notificação, poderá iniciar procedimento de apuração de responsabilidades com eventual imposição de multa, interdição do imóvel ou cassação do licenciamento.
- » Atividade permitida no local indicado, desde que cumpra as exigências dispostas na Lei nº 1.526/1971.
- » Atividade permitida no local indicado, desde que atenda as exigências quanto as normas de acessibilidade, nos termos do artigo 13, inciso V, §1º da lei federal nº 10.048/2000 e decreto nº 5.296/04.
- » A Prefeitura poderá a qualquer momento notificar o interessado a comprovar as condições supramencionadas nas restrições de operação, de forma que se não atendida a notificação, poderá iniciar procedimento de apuração de responsabilidades com eventual imposição de multa, interdição do imóvel ou cassação do licenciamento.
- » Atividade permitida no local indicado, desde que cumpra as exigências dispostas na Lei nº 1.526/1971.
- » Atividade permitida no local indicado, desde que atenda as exigências quanto as normas de acessibilidade, nos termos do artigo 13, inciso V, §1º da lei federal nº 10.048/2000 e decreto nº 5.296/04.
- » A Prefeitura poderá a qualquer momento notificar o interessado a comprovar as condições supramencionadas nas restrições de operação, de forma que se não atendida a notificação, poderá iniciar procedimento de apuração de responsabilidades com eventual imposição de multa, interdição do imóvel ou cassação do licenciamento.
- » Atividade permitida no local indicado, desde que cumpra as exigências dispostas na Lei nº 1.526/1971.
- » Atividade permitida no local indicado, desde que atenda as exigências quanto as normas de acessibilidade, nos termos do artigo 13, inciso V, §1º da lei federal nº 10.048/2000 e decreto nº 5.296/04.
- » A Prefeitura poderá a qualquer momento notificar o interessado a comprovar as condições supramencionadas nas restrições de operação, de forma que se não atendida a notificação, poderá iniciar procedimento de apuração de responsabilidades com eventual imposição de multa, interdição do imóvel ou cassação do licenciamento.
- » Atividade permitida no local indicado, desde que cumpra as exigências dispostas na Lei nº 1.526/1971.
- » Atividade permitida no local indicado, desde que atenda as exigências quanto as normas de acessibilidade, nos termos do artigo 13, inciso V, §1º da lei federal nº 10.048/2000 e decreto nº 5.296/04.
- » A Prefeitura poderá a qualquer momento notificar o interessado a comprovar as condições supramencionadas nas restrições de operação, de forma que se não atendida a notificação, poderá iniciar procedimento de apuração de responsabilidades com eventual imposição de multa, interdição do imóvel ou cassação do licenciamento.

PARECER DA PREFEITURA DO MUNICÍPIO DE ARAÇATUBA

eventual imposição de multa, interdição do imóvel ou cassação do licenciamento.

- » Atividade permitida no local indicado, desde que cumpra as exigências dispostas na Lei nº 1.526/1971.
- » Atividade permitida no local indicado, desde que atenda as exigências quanto as normas de acessibilidade, nos termos do artigo 13, inciso V, §1º da lei federal nº 10.048/2000 e decreto nº 5.296/04.
- » A Prefeitura poderá a qualquer momento notificar o interessado a comprovar as condições supramencionadas nas restrições de operação, de forma que se não atendida a notificação, poderá iniciar procedimento de apuração de responsabilidades com eventual imposição de multa, interdição do imóvel ou cassação do licenciamento.
- » Atividade permitida no local indicado, desde que cumpra as exigências dispostas na Lei nº 1.526/1971.
- » Atividade permitida no local indicado, desde que atenda as exigências quanto as normas de acessibilidade, nos termos do artigo 13, inciso V, §1º da lei federal nº 10.048/2000 e decreto nº 5.296/04.
- » A Prefeitura poderá a qualquer momento notificar o interessado a comprovar as condições supramencionadas nas restrições de operação, de forma que se não atendida a notificação, poderá iniciar procedimento de apuração de responsabilidades com eventual imposição de multa, interdição do imóvel ou cassação do licenciamento.
- » Atividade permitida no local indicado, desde que cumpra as exigências dispostas na Lei nº 1.526/1971.
- » Atividade permitida no local indicado, desde que atenda as exigências quanto as normas de acessibilidade, nos termos do artigo 13, inciso V, §1º da lei federal nº 10.048/2000 e decreto nº 5.296/04.
- » A Prefeitura poderá a qualquer momento notificar o interessado a comprovar as condições supramencionadas nas restrições de operação, de forma que se não atendida a notificação, poderá iniciar procedimento de apuração de responsabilidades com eventual imposição de multa, interdição do imóvel ou cassação do licenciamento.
- » Atividade permitida no local indicado, desde que cumpra as exigências dispostas na Lei nº 1.526/1971.
- » Atividade permitida no local indicado, desde que atenda as exigências quanto as normas de acessibilidade, nos termos do artigo 13, inciso V, §1º da lei federal nº 10.048/2000 e decreto nº 5.296/04.
- » A Prefeitura poderá a qualquer momento notificar o interessado a comprovar as condições supramencionadas nas restrições de operação, de forma que se não atendida a notificação, poderá iniciar procedimento de apuração de responsabilidades com eventual imposição de multa, interdição do imóvel ou cassação do licenciamento.
- » Atividade permitida no local indicado, desde que cumpra as exigências dispostas na Lei nº 1.526/1971.
- » Atividade permitida no local indicado, desde que atenda as exigências quanto as normas de acessibilidade, nos termos do artigo 13, inciso V, §1º da lei federal nº 10.048/2000 e decreto nº 5.296/04.
- » A Prefeitura poderá a qualquer momento notificar o interessado a comprovar as condições supramencionadas nas restrições de operação, de forma que se não atendida a notificação, poderá iniciar procedimento de apuração de responsabilidades com eventual imposição de multa, interdição do imóvel ou cassação do licenciamento.
- » Atividade permitida no local indicado, desde que cumpra as exigências dispostas na Lei nº 1.526/1971.
- » Atividade permitida no local indicado, desde que atenda as exigências quanto as normas de acessibilidade, nos termos do artigo 13, inciso V, §1º da lei federal nº 10.048/2000 e decreto nº 5.296/04.

LICENCIAMENTO INTEGRADO

Secretaria de Estado da Saúde / Vigilância Sanitária

Atividade licenciada pelo órgão de vigilância sanitária municipal.

Secretaria de Estado da Segurança Pública / Corpo de Bombeiros

DATA EMISSÃO	NÚMERO DE LICENÇA	VALIDADE
29/07/2020	CLCB 0000611585	29/07/2023

FORAM PRESTADAS AS SEGUINTE DECLARAÇÕES:

- » Declaro que o meu estabelecimento encontra-se no interior de uma edificação Licenciada pelo Corpo de Bombeiros, conforme o tipo e o número acima descrito.
- » Declaro que a atividade a ser desenvolvida no estabelecimento é compatível com a ocupação aprovada pelo Corpo de Bombeiros para a edificação como um todo.

Secretaria de Estado da Segurança Pública / Corpo de Bombeiros

- » Declaro estar ciente de que devo manter os sistemas de segurança contra incêndio sob minha responsabilidade em condições de utilização, de acordo com o preconizado pelo Regulamento de Segurança contra Incêndio do Estado de São Paulo.
- » Declaro estar ciente de que estou sujeito à fiscalização do Corpo de Bombeiros e que, além da cassação da Licença, o registro de informações inverídicas pode acarretar ao declarante o crime de falsidade ideológica, tipificado no Artigo 299 do Código Penal, com previsão de pena de um a cinco anos de reclusão e multa, sem prejuízo das providências administrativas e cíveis cabíveis.

Prefeitura de Araçatuba**VIGILÂNCIA SANITÁRIA**

DATA EMISSÃO	PROTOCOLO ISENTO	CNAE
31/07/2020		4665-6/00

FORAM PRESTADAS AS SEGUINTE DECLARAÇÕES:

- » Declaro estar ciente de que a atividade que realizo não é licenciada pelo órgão de vigilância sanitária.

DATA EMISSÃO	PROTOCOLO ISENTO	CNAE
31/07/2020		4664-8/00

FORAM PRESTADAS AS SEGUINTE DECLARAÇÕES:

- » Declaro estar ciente de que a atividade que realizo não é licenciada pelo órgão de vigilância sanitária.

DATA EMISSÃO	PROTOCOLO ISENTO	CNAE
31/07/2020		4645-1/01

FORAM PRESTADAS AS SEGUINTE DECLARAÇÕES:

- » Declaro estar ciente de que a atividade que realizo não é licenciada pelo órgão de vigilância sanitária.

DATA EMISSÃO	PROTOCOLO ISENTO	CNAE
31/07/2020		3321-0/00

FORAM PRESTADAS AS SEGUINTE DECLARAÇÕES:

- » Declaro estar ciente de que a atividade que realizo não é licenciada pelo órgão de vigilância sanitária.

DATA EMISSÃO	PROTOCOLO ISENTO	CNAE
31/07/2020		3314-7/10

FORAM PRESTADAS AS SEGUINTE DECLARAÇÕES:

- » Declaro estar ciente de que a atividade que realizo não é licenciada pelo órgão de vigilância sanitária.

DATA EMISSÃO	PROTOCOLO ISENTO	CNAE
31/07/2020		4744-0/01

FORAM PRESTADAS AS SEGUINTE DECLARAÇÕES:

- » Declaro estar ciente de que a atividade que realizo não é licenciada pelo órgão de vigilância sanitária.

DATA EMISSÃO	PROTOCOLO ISENTO	CNAE
31/07/2020		4663-0/00

FORAM PRESTADAS AS SEGUINTE DECLARAÇÕES:

- » Declaro estar ciente de que a atividade que realizo não é licenciada pelo órgão de vigilância sanitária.

DATA EMISSÃO	PROTOCOLO ISENTO	CNAE
---------------------	-------------------------	-------------

Prefeitura de Araçatuba

31/07/2020

2790-2/02

FORAM PRESTADAS AS SEGUINTE DECLARAÇÕES:

» Declaro estar ciente de que a atividade que realizo não é licenciada pelo órgão de vigilância sanitária.

DATA EMISSÃO**PROTOCOLO ISENTO****CNAE**

31/07/2020

2592-6/02

FORAM PRESTADAS AS SEGUINTE DECLARAÇÕES:

» Declaro estar ciente de que a atividade que realizo não é licenciada pelo órgão de vigilância sanitária.

DATA EMISSÃO**PROTOCOLO ISENTO****CNAE**

31/07/2020

4391-6/00

FORAM PRESTADAS AS SEGUINTE DECLARAÇÕES:

» Declaro estar ciente de que a atividade que realizo não é licenciada pelo órgão de vigilância sanitária.

DATA EMISSÃO**PROTOCOLO ISENTO****CNAE**

31/07/2020

4789-0/99

FORAM PRESTADAS AS SEGUINTE DECLARAÇÕES:

» Declaro estar ciente de que a atividade que realizo não é licenciada pelo órgão de vigilância sanitária.

PREFEITURA**DATA EMISSÃO****NÚMERO DE LICENÇA****VALIDADE**

03/08/2020

SPM2030031831

29/07/2023

FORAM PRESTADAS AS SEGUINTE RESTRIÇÕES:

» Exercício da atividade permitido, desde que mantenha e cumpra as exigências dispostas na Lei nº 1.526/1971.

Secretaria de Estado do Meio Ambiente / CETESB**TIPO DE DOCUMENTO****NÚMERO DE LICENÇA****DATA EMISSÃO****VALIDADE**

ISENTO

INEXISTENTE

31/07/2020

INEXISTENTE

FORAM PRESTADAS AS SEGUINTE DECLARAÇÕES:

- » Atividades exercidas no local: 4645-1/01 - Comércio atacadista de instrumentos e materiais para uso médico, cirúrgico, hospitalar e de laboratórios
- » Declaro que a atividade não será instalada e/ou realizada em APM (Área de Proteção aos Mananciais) / APRM (Área de Proteção e Recuperação de Mananciais).
- » Declaro que, para o exercício da atividade, não ocorrerá, sem manifestação específica da CETESB: 1. Corte de árvores nativas isoladas; 2. Supressão de vegetação nativa; 3. Intervenção em Áreas de Preservação Permanente (APP); 4. Movimentação de terra acima de 100 m³ (cem metros cúbicos); 5. Intervenção em Áreas de Várzea para fins agrícolas.

FORAM PRESTADAS AS SEGUINTE MANIFESTAÇÕES:

- » A atividade realizada pela empresa no local e nas condições informadas pelo interessado no pedido não está sujeita ao licenciamento ambiental no âmbito da CETESB. Caso haja alteração dessa situação, deverá haver nova solicitação.

Secretaria da Agricultura / Coordenadoria de Defesa Agropecuária**DATA EMISSÃO****PROTOCOLO ISENTO****CNAE**

31/07/2020

2592-6/02

2790-2/02

3314-7/10

3321-0/00

4391-6/00

4645-1/01

4663-0/00

4664-8/00

4665-6/00

4744-0/01

4789-0/99

FORAM PRESTADAS AS SEGUINTE DECLARAÇÕES:

» Declaro que as atividades que realizo para este protocolo não são de âmbito de gestão no sistema de Gestão de Defesa Animal e Vegetal (GEDAVE) pela Coordenadoria de Defesa Agropecuária (CDA) da Secretaria de Agricultura e Abastecimento (SAA).



Via Rápida Empresa - VRE
CERTIFICADO DE LICENCIAMENTO INTEGRADO
JUCCSP - JUNTA COMERCIAL DO ESTADO DE SÃO PAULO
Secretaria de Desenvolvimento Econômico, Ciência, Tecnologia e
Inovação



Prefeitura do Município de Araçatuba

Governo do Estado de São Paulo

É importante saber que:

1. Todos os dados e declarações constantes deste documento são de responsabilidade do proprietário do estabelecimento.
2. Somente as atividades econômicas contidas neste comprovante tem o funcionamento autorizado.
3. Quaisquer alterações de dados e/ou de condições que determinem a inscrição nos órgãos e expedição deste documento implica a perda de sua validade e regularidade perante os órgãos, e obriga o empresário e/ou empresa jurídica a revalidar as informações e renovar sua solicitação.
4. Os órgãos envolvidos poderão a qualquer momento fiscalizar ou notificar o interessado a comprovar as restrições e/ou condições supramencionadas no documento, de forma que se não atendidas as notificações, poderá ter início procedimento de apuração de responsabilidades com eventual imposição de multa, interdição do imóvel ou cassação do licenciamento.
5. As taxas devidas de cada órgão deverão ser recolhidas diretamente com os envolvidos e mantidas válidas durante todo o período de vigência do estabelecimento, de acordo com as regras definidas e especificadas pelo órgão.
6. Este documento reflete a situação do licenciamento integrado na data de sua emissão. Para confirmar sua validade consulte o site: <https://www.jucesp.sp.gov.br/VRE/Home.aspx>

DADOS DA SOLICITAÇÃO, EMISSÃO E VALIDADE DESTE DOCUMENTO:			
PROTOCOLO/NÚMERO	DATA DA SOLICITAÇÃO	DATA DE EMISSÃO	DATA DE VALIDADE
SPM2130263916	16/02/2021	17/04/2020	17/04/2023

DADOS DA EMPRESA	
NOME EMPRESARIAL	CNPJ
MARCOS RIBEIRO E CIA LTDA	46.686.119/0001-60
NATUREZA JURÍDICA	Inscrição Municipal
Sociedade Empresária Limitada	
ENDEREÇO DO ESTABELECIMENTO	
AVENIDA JORGE MELLEME REZEK, 3411	
PARQUE INDUSTRIAL, Araçatuba - SP CEP: 16075300	
ÁREA DO ESTABELECIMENTO	4326.00
ÁREA DO IMÓVEL	4356.00
ATIVIDADES ECONÔMICAS LICENCIADAS	
2829199 - Fabricação de outras máquinas e equipamentos de uso geral não especificados anteriormente, peças e acessórios	
2825900 - Fabricação de máquinas e equipamentos para saneamento básico e ambiental, peças e acessórios	
3312102 - Manutenção e reparação de aparelhos e instrumentos de medida, teste e controle	
3314710 - Manutenção e reparação de máquinas e equipamentos para uso geral não especificados anteriormente	
3321000 - Instalação de máquinas e equipamentos industriais	
4391600 - Obras de fundações	
4399103 - Obras de alvenaria	
4789099 - Comércio varejista de outros produtos não especificados anteriormente	

ATIVIDADES AUXILIARES LICENCIADAS

Sede

ANÁLISE DE VIABILIDADE

PARECER DA PREFEITURA DO MUNICÍPIO DE ARAÇATUBA**VÁLIDO PARA A INSCRIÇÃO MUNICIPAL DO IMÓVEL****DATA DE EMISSÃO:** 16/02/2021**TIPO DO IMÓVEL:** Número IPTU: 052938**RESTRICÇÕES AO EXERCÍCIO DA ATIVIDADE NO LOCAL INDICADO:**

- » A Prefeitura poderá a qualquer momento notificar o interessado a comprovar as condições supramencionadas nas restrições de operação, de forma que se não atendida a notificação, poderá iniciar procedimento de apuração de responsabilidades com eventual imposição de multa, interdição do imóvel ou cassação do licenciamento.
- » Atividade permitida no local indicado, desde que cumpra as exigências dispostas na Lei nº 1.526/1971.
- » Atividade permitida no local indicado, desde que atenda as exigências quanto as normas de acessibilidade, nos termos do artigo 13, inciso V, §1º da lei federal nº 10.048/2000 e decreto nº 5.296/04.
- » A Prefeitura poderá a qualquer momento notificar o interessado a comprovar as condições supramencionadas nas restrições de operação, de forma que se não atendida a notificação, poderá iniciar procedimento de apuração de responsabilidades com eventual imposição de multa, interdição do imóvel ou cassação do licenciamento.
- » Atividade permitida no local indicado, desde que cumpra as exigências dispostas na Lei nº 1.526/1971.
- » Atividade permitida no local indicado, desde que atenda as exigências quanto as normas de acessibilidade, nos termos do artigo 13, inciso V, §1º da lei federal nº 10.048/2000 e decreto nº 5.296/04.
- » A Prefeitura poderá a qualquer momento notificar o interessado a comprovar as condições supramencionadas nas restrições de operação, de forma que se não atendida a notificação, poderá iniciar procedimento de apuração de responsabilidades com eventual imposição de multa, interdição do imóvel ou cassação do licenciamento.
- » Atividade permitida no local indicado, desde que cumpra as exigências dispostas na Lei nº 1.526/1971.
- » Atividade permitida no local indicado, desde que atenda as exigências quanto as normas de acessibilidade, nos termos do artigo 13, inciso V, §1º da lei federal nº 10.048/2000 e decreto nº 5.296/04.
- » A Prefeitura poderá a qualquer momento notificar o interessado a comprovar as condições supramencionadas nas restrições de operação, de forma que se não atendida a notificação, poderá iniciar procedimento de apuração de responsabilidades com eventual imposição de multa, interdição do imóvel ou cassação do licenciamento.
- » Atividade permitida no local indicado, desde que cumpra as exigências dispostas na Lei nº 1.526/1971.
- » Atividade permitida no local indicado, desde que atenda as exigências quanto as normas de acessibilidade, nos termos do artigo 13, inciso V, §1º da lei federal nº 10.048/2000 e decreto nº 5.296/04.
- » A Prefeitura poderá a qualquer momento notificar o interessado a comprovar as condições supramencionadas nas restrições de operação, de forma que se não atendida a notificação, poderá iniciar procedimento de apuração de responsabilidades com eventual imposição de multa, interdição do imóvel ou cassação do licenciamento.
- » Atividade permitida no local indicado, desde que cumpra as exigências dispostas na Lei nº 1.526/1971.
- » Atividade permitida no local indicado, desde que atenda as exigências quanto as normas de acessibilidade, nos termos do artigo 13, inciso V, §1º da lei federal nº 10.048/2000 e decreto nº 5.296/04.
- » A Prefeitura poderá a qualquer momento notificar o interessado a comprovar as condições supramencionadas nas restrições de operação, de forma que se não atendida a notificação, poderá iniciar procedimento de apuração de responsabilidades com eventual imposição de multa, interdição do imóvel ou cassação do licenciamento.
- » Atividade permitida no local indicado, desde que cumpra as exigências dispostas na Lei nº 1.526/1971.
- » Atividade permitida no local indicado, desde que atenda as exigências quanto as normas de acessibilidade, nos termos do artigo 13, inciso V, §1º da lei federal nº 10.048/2000 e decreto nº 5.296/04.
- » A Prefeitura poderá a qualquer momento notificar o interessado a comprovar as condições supramencionadas nas restrições de operação, de forma que se não atendida a notificação, poderá iniciar procedimento de apuração de responsabilidades com eventual imposição de multa, interdição do imóvel ou cassação do licenciamento.
- » Atividade permitida no local indicado, desde que cumpra as exigências dispostas na Lei nº 1.526/1971.
- » Atividade permitida no local indicado, desde que atenda as exigências quanto as normas de acessibilidade, nos termos do artigo 13, inciso V, §1º da lei federal nº 10.048/2000 e decreto nº 5.296/04.
- » A Prefeitura poderá a qualquer momento notificar o interessado a comprovar as condições supramencionadas nas restrições de operação, de forma que se não atendida a notificação, poderá iniciar procedimento de apuração de responsabilidades com eventual imposição de multa, interdição do imóvel ou cassação do licenciamento.
- » Atividade permitida no local indicado, desde que cumpra as exigências dispostas na Lei nº 1.526/1971.
- » Atividade permitida no local indicado, desde que atenda as exigências quanto as normas de acessibilidade, nos termos do artigo 13, inciso V, §1º da lei federal nº 10.048/2000 e decreto nº 5.296/04.

PARECER DA PREFEITURA DO MUNICÍPIO DE ARAÇATUBA

13, inciso V, §1º da lei federal nº 10.048/2000 e decreto nº 5.296/04.

- » A Prefeitura poderá a qualquer momento notificar o interessado a comprovar as condições supramencionadas nas restrições de operação, de forma que se não atendida a notificação, poderá iniciar procedimento de apuração de responsabilidades com eventual imposição de multa, interdição do imóvel ou cassação do licenciamento.
- » Atividade permitida no local indicado, desde que cumpra as exigências dispostas na Lei nº 1.526/1971.
- » Atividade permitida no local indicado, desde que atenda as exigências quanto as normas de acessibilidade, nos termos do artigo 13, inciso V, §1º da lei federal nº 10.048/2000 e decreto nº 5.296/04.
- » A Prefeitura poderá a qualquer momento notificar o interessado a comprovar as condições supramencionadas nas restrições de operação, de forma que se não atendida a notificação, poderá iniciar procedimento de apuração de responsabilidades com eventual imposição de multa, interdição do imóvel ou cassação do licenciamento.
- » Atividade permitida no local indicado, desde que cumpra as exigências dispostas na Lei nº 1.526/1971.
- » Atividade permitida no local indicado, desde que atenda as exigências quanto as normas de acessibilidade, nos termos do artigo 13, inciso V, §1º da lei federal nº 10.048/2000 e decreto nº 5.296/04.
- » A Prefeitura poderá a qualquer momento notificar o interessado a comprovar as condições supramencionadas nas restrições de operação, de forma que se não atendida a notificação, poderá iniciar procedimento de apuração de responsabilidades com eventual imposição de multa, interdição do imóvel ou cassação do licenciamento.
- » Atividade permitida no local indicado, desde que cumpra as exigências dispostas na Lei nº 1.526/1971.
- » Atividade permitida no local indicado, desde que atenda as exigências quanto as normas de acessibilidade, nos termos do artigo 13, inciso V, §1º da lei federal nº 10.048/2000 e decreto nº 5.296/04.
- » A Prefeitura poderá a qualquer momento notificar o interessado a comprovar as condições supramencionadas nas restrições de operação, de forma que se não atendida a notificação, poderá iniciar procedimento de apuração de responsabilidades com eventual imposição de multa, interdição do imóvel ou cassação do licenciamento.
- » Atividade permitida no local indicado, desde que cumpra as exigências dispostas na Lei nº 1.526/1971.
- » Atividade permitida no local indicado, desde que atenda as exigências quanto as normas de acessibilidade, nos termos do artigo 13, inciso V, §1º da lei federal nº 10.048/2000 e decreto nº 5.296/04.
- » A Prefeitura poderá a qualquer momento notificar o interessado a comprovar as condições supramencionadas nas restrições de operação, de forma que se não atendida a notificação, poderá iniciar procedimento de apuração de responsabilidades com eventual imposição de multa, interdição do imóvel ou cassação do licenciamento.
- » Atividade permitida no local indicado, desde que cumpra as exigências dispostas na Lei nº 1.526/1971.
- » Atividade permitida no local indicado, desde que atenda as exigências quanto as normas de acessibilidade, nos termos do artigo 13, inciso V, §1º da lei federal nº 10.048/2000 e decreto nº 5.296/04.
- » A Prefeitura poderá a qualquer momento notificar o interessado a comprovar as condições supramencionadas nas restrições de operação, de forma que se não atendida a notificação, poderá iniciar procedimento de apuração de responsabilidades com eventual imposição de multa, interdição do imóvel ou cassação do licenciamento.
- » Atividade permitida no local indicado, desde que cumpra as exigências dispostas na Lei nº 1.526/1971.
- » Atividade permitida no local indicado, desde que atenda as exigências quanto as normas de acessibilidade, nos termos do artigo 13, inciso V, §1º da lei federal nº 10.048/2000 e decreto nº 5.296/04.
- » A Prefeitura poderá a qualquer momento notificar o interessado a comprovar as condições supramencionadas nas restrições de operação, de forma que se não atendida a notificação, poderá iniciar procedimento de apuração de responsabilidades com eventual imposição de multa, interdição do imóvel ou cassação do licenciamento.
- » Atividade permitida no local indicado, desde que cumpra as exigências dispostas na Lei nº 1.526/1971.
- » Atividade permitida no local indicado, desde que atenda as exigências quanto as normas de acessibilidade, nos termos do artigo 13, inciso V, §1º da lei federal nº 10.048/2000 e decreto nº 5.296/04.
- » A Prefeitura poderá a qualquer momento notificar o interessado a comprovar as condições supramencionadas nas restrições de operação, de forma que se não atendida a notificação, poderá iniciar procedimento de apuração de responsabilidades com eventual imposição de multa, interdição do imóvel ou cassação do licenciamento.
- » Atividade permitida no local indicado, desde que cumpra as exigências dispostas na Lei nº 1.526/1971.
- » Atividade permitida no local indicado, desde que atenda as exigências quanto as normas de acessibilidade, nos termos do artigo 13, inciso V, §1º da lei federal nº 10.048/2000 e decreto nº 5.296/04.

PARECER DA PREFEITURA DO MUNICÍPIO DE ARAÇATUBA

- » A Prefeitura poderá a qualquer momento notificar o interessado a comprovar as condições supramencionadas nas restrições de operação, de forma que se não atendida a notificação, poderá iniciar procedimento de apuração de responsabilidades com eventual imposição de multa, interdição do imóvel ou cassação do licenciamento.
- » Atividade permitida no local indicado, desde que cumpra as exigências dispostas na Lei nº 1.526/1971.
- » Atividade permitida no local indicado, desde que atenda as exigências quanto as normas de acessibilidade, nos termos do artigo 13, inciso V, §1º da lei federal nº 10.048/2000 e decreto nº 5.296/04.

LICENCIAMENTO INTEGRADO

Secretaria de Estado da Saúde / Vigilância Sanitária

Atividade licenciada pelo órgão de vigilância sanitária municipal.

Secretaria de Estado da Segurança Pública / Corpo de Bombeiros

DATA EMISSÃO	NÚMERO DE LICENÇA	VALIDADE
13/02/2021	AVCB 0000501097	12/02/2024

FORAM PRESTADAS AS SEGUINTE DECLARAÇÕES:

- » Declaro que o meu estabelecimento encontra-se no interior de uma edificação Licenciada pelo Corpo de Bombeiros, conforme o tipo e o número acima descrito.
- » Declaro que a atividade a ser desenvolvida no estabelecimento é compatível com a ocupação aprovada pelo Corpo de Bombeiros para a edificação como um todo.
- » Declaro estar ciente de que devo manter os sistemas de segurança contra incêndio sob minha responsabilidade em condições de utilização, de acordo com o preconizado pelo Regulamento de Segurança contra Incêndio do Estado de São Paulo.
- » Declaro estar ciente de que estou sujeito à fiscalização do Corpo de Bombeiros e que, além da cassação da Licença, o registro de informações inverídicas pode acarretar ao declarante o crime de falsidade ideológica, tipificado no Artigo 299 do Código Penal, com previsão de pena de um a cinco anos de reclusão e multa, sem prejuízo das providências administrativas e cíveis cabíveis.

Secretaria de Estado do Meio Ambiente / CETESB

TIPO DE DOCUMENTO	NÚMERO DE LICENÇA	DATA EMISSÃO	VALIDADE
LICENÇA	13003471	17/04/2020	17/04/2023

FORAM PRESTADAS AS SEGUINTE DECLARAÇÕES:

- » Área construída declarada: 4.356,00(m²).
- » Atividades exercidas no local:
 - » 2825-9/00-006 - Máquinas e equipamentos para saneamento básico e ambiental, fabricação de
 - » 2829-1/99-006 - Balanças comerciais; fabricação de
 - » 2829-1/99-007 - Balanças de uso doméstico, fabricação de
 - » 3312-1/02-007 - Instrumentos de medição e controle, manutenção e reparação de
- » Trata-se de atividade artesanal que atende a TODOS os critérios abaixo? - Trabalho manual não industrializado; - Realizado por pessoa física, produtor rural ou pessoa jurídica; - A empresa não possui funcionários, a produção é realizada por uma única pessoa ou família; - A empresa deve ser enquadrada como ME, EPP ou MEI; - Não realiza produção em série ou em escala; - Não realiza a distribuição do produto para venda em pontos comerciais de terceiros, varejistas ou atacadistas; - Utiliza matéria prima oriunda da região;
- » Resposta: Não
- » Trata-se de CNPJ emitido para empresa constituída por uma única pessoa (sem funcionários) com a finalidade de prestação de serviços por contrato?
- » Serão desenvolvidas no local pretendido apenas atividades administrativas e comerciais, como escritório, representação comercial, showroom, etc.? (exceto postos de combustível e comercio atacadista de produtos químicos/inflamáveis)

Secretaria de Estado do Meio Ambiente / CETESB

- » No local será desenvolvida apenas a atividade de depósito de produto acabado, incluindo defensivos agrícolas (exceto depósito de produtos químicos ou de produtos inflamáveis estocados em tanques ou a granel)?
- » No local haverá apenas a distribuição de produto acabado, sem montagem ou fabricação de produtos (exceto postos de combustíveis e depósitos de produtos químicos)?
- » Declaro que a atividade não será instalada e/ou realizada em APM (Área de Proteção aos Mananciais) / APRM (Área de Proteção e Recuperação de Mananciais).
- » Declaro que, para o exercício da atividade, não ocorrerá, sem manifestação específica da CETESB: 1. Corte de árvores nativas isoladas; 2. Supressão de vegetação nativa; 3. Intervenção em Áreas de Preservação Permanente (APP); 4. Movimentação de terra acima de 100 m³ (cem metros cúbicos); 5. Intervenção em Áreas de Várzea para fins agrícolas.

FORAM PRESTADAS AS SEGUINTE MANIFESTAÇÕES:

- » O presente Certificado está sendo concedido com base na Licença de Operação acima informada, em que constam as observações, condições de operação e exigências técnicas a serem cumpridas durante a validade do documento, e não dispensa nem substitui quaisquer Alvarás ou Certidões de qualquer natureza exigidos pela legislação federal, estadual ou municipal; Alterações na área ocupado pelo empreendimento, nos horário de funcionamento, combustíveis, atividades, processos ou equipamentos deverão ser precedidas em novo licenciamento, nos termos do Regulamento da Lei Estadual nº 997, de 31 de maio de 1976, aprovado pelo Decreto nº 8468, de 8 de setembro de 1976, e suas alterações.

Secretaria da Agricultura / Coordenadoria de Defesa Agropecuária

DATA EMISSÃO	PROTOCOLO ISENTO	CNAE
16/02/2021		2825-9/00 2829-1/99 3312-1/02 3314-7/10 3321-0/00 4391-6/00 4399-1/03 4789-0/99

FORAM PRESTADAS AS SEGUINTE DECLARAÇÕES:

- » Declaro que as atividades que realizo para este protocolo não são de âmbito de gestão no sistema de Gestão de Defesa Animal e Vegetal (GEDAVE) pela Coordenadoria de Defesa Agropecuária (CDA) da Secretaria de Agricultura e Abastecimento (SAA).

Prefeitura de Araçatuba**VIGILÂNCIA SANITÁRIA**

DATA EMISSÃO	PROTOCOLO ISENTO	CNAE
16/02/2021		3312-1/02

FORAM PRESTADAS AS SEGUINTE DECLARAÇÕES:

- » Declaro estar ciente de que a atividade que realizo não é licenciada pelo órgão de vigilância sanitária.

DATA EMISSÃO	PROTOCOLO ISENTO	CNAE
16/02/2021		2825-9/00

FORAM PRESTADAS AS SEGUINTE DECLARAÇÕES:

- » Declaro estar ciente de que a atividade que realizo não é licenciada pelo órgão de vigilância sanitária.

DATA EMISSÃO	PROTOCOLO ISENTO	CNAE
16/02/2021		3321-0/00

FORAM PRESTADAS AS SEGUINTE DECLARAÇÕES:

» Declaro estar ciente de que a atividade que realizo não é licenciada pelo órgão de vigilância sanitária.

DATA EMISSÃO	PROTOCOLO ISENTO	CNAE
16/02/2021		3314-7/10

FORAM PRESTADAS AS SEGUINTE DECLARAÇÕES:

» Declaro estar ciente de que a atividade que realizo não é licenciada pelo órgão de vigilância sanitária.

DATA EMISSÃO	PROTOCOLO ISENTO	CNAE
16/02/2021		4399-1/03

FORAM PRESTADAS AS SEGUINTE DECLARAÇÕES:

» Declaro estar ciente de que a atividade que realizo não é licenciada pelo órgão de vigilância sanitária.

DATA EMISSÃO	PROTOCOLO ISENTO	CNAE
16/02/2021		4391-6/00

FORAM PRESTADAS AS SEGUINTE DECLARAÇÕES:

» Declaro estar ciente de que a atividade que realizo não é licenciada pelo órgão de vigilância sanitária.

DATA EMISSÃO	PROTOCOLO ISENTO	CNAE
16/02/2021		2829-1/99

FORAM PRESTADAS AS SEGUINTE DECLARAÇÕES:

» Declaro estar ciente de que a atividade que realizo não é licenciada pelo órgão de vigilância sanitária.

DATA EMISSÃO	PROTOCOLO ISENTO	CNAE
16/02/2021		4789-0/99

FORAM PRESTADAS AS SEGUINTE DECLARAÇÕES:

» Declaro estar ciente de que a atividade que realizo não é licenciada pelo órgão de vigilância sanitária.

PREFEITURA

DATA EMISSÃO	NÚMERO DE LICENÇA	VALIDADE
17/02/2021	SPM2130263916	12/02/2024

FORAM PRESTADAS AS SEGUINTE RESTRIÇÕES:

» Exercício da atividade permitido, desde que mantenha e cumpra as exigências dispostas na Lei nº 1.526/1971.



PREFEITURA MUNICIPAL DE ARAÇATUBA
SECRETARIA DE SAÚDE E HIGIENE PÚBLICA
VIGILÂNCIA SANITÁRIA

Rua General Glicério nº 125 - Araçatuba/SP
CEP 14610-000 - Fone: (16) 3030-1000
E-mail: expediente.vsam@aracatuba.sp.gov.br



DECLARAÇÃO

Declaro para os devidos fins que a empresa **MARCOS RIBEIRO & CIA LTDA EPP** inscrita sob o CNPJ: 46686119/0001-60 localizada a Rua Jorge Melles Rezak, nº 3411 Araçatuba/SP, com a atividade de CNAE 3929-7/00 Fabricação de outras máquinas e equipamentos de uso geral - inclusive peças, está isenta de cadastro e licença de funcionamento nessa Vigilância Sanitária conforme Portaria CVS Nº 18, de 24 de outubro de 2003, legislação vigente adotada pelo Município de Araçatuba.

Ana Cláudia Gomes da Rocha
Chefe de Serviço da Vigilância Sanitária

CARTÓRIO AZEVEDO BASTOS 1º OFÍCIO DE REGISTRO CIVIL DAS PESSOAS NATURAIS
E TABELIONATO DE NOTAS - Código CNJ 06.8174-0
Av. Presidente Epitácio Pessoa, 1148 - Bairro São Carlos - João Pessoa/PB - CEP 55063-000 - Fone: (33) 3244-3424 - Fax: (33) 3244-3424

Autenticação Digital
De acordo com os artigos 1º, 3º e 7º inc. V 8º, 41 e 52 da Lei Federal 8.933/1994 e Art. 5º inc. XVII da Lei Estadual 5.721/2008 autentico a presente imagem digitalizada, reprodução fiel do documento representado e conferindo neste ato, O referido é verdade. Dou fé.

Cód. Autenticação: 97040511181250480167-1; Data: 05/11/2018 12:54:08

Selo Digital de Fiscalização Tipo Normal C - AHR44695-UA70
Valor Total do Ato: R\$ 4,23

Bel. Valter de Miranda Cavalcanti
Titular

Confira os dados do ato em: <https://selodigital.tjpb.jus.br>

REPÚBLICA FEDERATIVA DO BRASIL
ESTADO DA PARAÍBA
CARTÓRIO AZEVEDO BASTOS
FUNDADO EM 1888
PRIMEIRO REGISTRO CIVIL DE NASCIMENTO E ÓBITOS E PRIVATIVO DE CASAMENTOS, INTERDIÇÕES E TUTELAS DA COMARCA DE JOÃO PESSOA

Av. Epitácio Pessoa, 1145 Bairro dos Estados 58030-00, João Pessoa PB
Tel.: (83) 3244-5404 / Fax: (83) 3244-5484
<http://www.azevedobastos.not.br>
E-mail: cartorio@azevedobastos.not.br



DECLARAÇÃO DE SERVIÇO DE AUTENTICAÇÃO DIGITAL

O Bel. Válber Azevêdo de Miranda Cavalcanti, Oficial do Primeiro Registro Civil de Nascimentos e Óbitos e Privativo de Casamentos, Interdições e Tutelas com atribuição de autenticar e reconhecer firmas da Comarca de João Pessoa Capital do Estado da Paraíba, em virtude de Lei, etc...

DECLARO ainda que, para garantir transparência e segurança jurídica de todos os atos oriundos da atividade Notarial e Registral no Estado da Paraíba, foi instituído pela Lei Nº 10.132, de 06 de novembro de 2013, a aplicação obrigatória de um Selo Digital de Fiscalização Extrajudicial em todos os atos de notas e registro, composto de um código único (por exemplo: Selo Digital: ABC12345-X1X2) e dessa forma, cada autenticação processada pela nossa Serventia pode ser verificada e confirmada tantas vezes quanto for necessário através do site do Tribunal de Justiça do Estado da Paraíba, endereço <https://corregedoria.tjpb.jus.br/selo-digital/>.

A autenticação digital do documento faz prova de que, na data e hora em que ela foi realizada, a empresa M.K.R. COMERCIO DE EQUIPAMENTOS EIRELI tinha posse de um documento com as mesmas características que foram reproduzidas na cópia autenticada, sendo da empresa M.K.R. COMERCIO DE EQUIPAMENTOS EIRELI a responsabilidade, única e exclusiva, pela idoneidade do documento apresentado a este Cartório.

Nesse sentido, declaro que a M.K.R. COMERCIO DE EQUIPAMENTOS EIRELI assumiu, nos termos do artigo 8º, §1º, do Decreto nº 10.278/2020, que regulamentou o artigo 3º, inciso X, da Lei Federal nº 13.874/2019 e o artigo 2º-A da Lei Federal 12.682/2012, a responsabilidade pelo processo de digitalização dos documentos físicos, garantindo perante este Cartório e terceiros, a sua autoria e integridade.

De acordo com o disposto no artigo 2º-A, §7º, da Lei Federal nº 12.682/2012, o documento em anexo, identificado individualmente em cada Código de Autenticação Digital¹ ou na referida sequência, poderá ser reproduzido em papel ou em qualquer outro meio físico.

Esta DECLARAÇÃO foi emitida em **05/05/2021 16:57:22 (hora local)** através do sistema de autenticação digital do Cartório Azevedo Bastos, de acordo com o Art. 1º, 10º e seus §§ 1º e 2º da MP 2200/2001, como também, o documento eletrônico autenticado contendo o Certificado Digital do titular do Cartório Azevedo Bastos, poderá ser solicitado diretamente a empresa M.K.R. COMERCIO DE EQUIPAMENTOS EIRELI ou ao Cartório pelo endereço de e-mail autentica@azevedobastos.not.br Para informações mais detalhadas deste ato, acesse o site <https://autdigital.azevedobastos.not.br> e informe o Código de Autenticação Digital

Esta Declaração é válida por **tempo indeterminado** e está disponível para consulta em nosso site.

¹Código de Autenticação Digital: 97040511181250480167-1

²Legislações Vigentes: Lei Federal nº 8.935/94, Lei Federal nº 10.406/2002, Medida Provisória nº 2200/2001, Lei Federal nº 13.105/2015, Lei Estadual nº 8.721/2008, Lei Estadual nº 10.132/2013, Provimento CGJ Nº 003/2014 e Provimento CNJ Nº 100/2020.

O referido é verdade, dou fé.

CHAVE DIGITAL

00005b1d734fd94f057f2d69fe6bc05b85bf94a3ecf9a3af4a93f80a3681fe12cb0dba6373d400044f5a69cfa4d73fa5a9539878ee765408c8a6702deba141530082754836bf11b2c31a0fd3cb4b091



Presidência da República
Casa Civil
Medida Provisória Nº 2.200-2,
de 24 de agosto de 2001.



JUCESP

JUCESP PROTOCOLO
0.823.321/18-6



CONVÊNIO ARAÇATUBA

13

23 09 10

**INSTRUMENTO PARTICULAR DE ALTERAÇÃO E CONSOLIDAÇÃO
DE CONTRATO SOCIAL DE**

K.C.R. INDÚSTRIA E COMÉRCIO DE EQUIPAMENTOS EIRELI

NIRE: 35601063448

CNPJ/MF: 09.251.627/0001-90

MARCOS RIBEIRO JÚNIOR, brasileiro, casado sob o regime de comunhão parcial de bens, empresário, residente e domiciliado na Rua Cambará, 12, Condomínio Delta Park, Bairro Aeroporto, CEP.: 16.057-801, neste município e comarca de Araçatuba, Estado de São Paulo, nascido aos 12/08/1982, natural de Araçatuba/SP, portador do documento de identidade RG nº 27.601.292-6 SSP/SP e do CPF nº 226.722.708-80,

ÚNICO sócio componente da sociedade empresária individual de responsabilidade limitada, que gira no município de Araçatuba, Estado de São Paulo, sob a denominação de K.C.R. INDÚSTRIA E COMÉRCIO DE EQUIPAMENTOS EIRELI, com sede e foro na Rua Marechal Mascarenhas Moraes, nº 88, Parque Industrial, CEP 16.075-370, neste município e comarca de Araçatuba, Estado de São Paulo, com Contrato Social arquivado no Registro Comercial do Estado de São Paulo sob o NIRE nº 35601063448, em sessão de 04/12/2007, inscrita no CNPJ sob nº 09.251.627/0001-90, resolve, na

CARTÓRIO AZEVEDO BASTOS - OFÍCIO DE REGISTRO CIVIL DAS PESSOAS NATURAS
E TABELIONATO DE NOTAS - Código CNJ 08.3700
Rua: Marechal Mascarenhas Moraes, nº 88, Parque Industrial, CEP 16.075-370, Araçatuba, SP

Autenticação Digital
De acordo com os artigos 1º, 3º e 7º inc. V, 8º, 9º e 10º da Lei Federal 8.933/1994 e Art. 9º Inc. XII da Lei Estadual 8.721/2008 substituída a presente imagem digitalizada, reprodução fiel do documento autenticado e conferido neste ato. Local: Araçatuba, SP em 08/07/2019.

Cod. Autenticação: 107650807191528530647-1; Data: 08/07/2019 15:35:00

Selo Digital de Fiscalização Tipo Normal C: A1U36434-32KW.
Valor Total do Ato: R\$ 4,42

Confira os dados do ato em: <https://selodigital.spb.jus.br>

Título:

4

CONSOLIDADA

13

200910

forma de Direito, alterar o instrumento social mediante as cláusulas e condições seguintes:

CLÁUSULA 1ª – DA ALTERAÇÃO DO OBJETO SOCIAL DA SOCIEDADE

Parágrafo 1º: A empresa terá como Objeto social a exploração do ramo de **Fabricação de equipamentos para sinalização e alarmes (27.90.2.02), Fabricação de produtos de trefilados de metal, exceto padronizados (25.92.6.02), obras de fundações (43.91.6.00), comércio de equipamentos de medição e pesagem, Comércio varejistas de máquinas e equipamentos de uso em geral (47.89.0.99); Instalação de máquinas e equipamentos de uso em geral (33.21.0.00), Manutenção e reparação de máquinas e equipamentos de uso em geral (33.14.7.10), Comércio varejista de máquinas e equipamentos (47.44.0.01), comércio atacadista de máquinas e equipamentos para uso industrial; partes e peças (46.63-0-00), comércio atacadista de máquinas e equipamentos para uso comercial (46.65-6-00); partes e peças comércio atacadista de máquinas, aparelhos e equipamentos para uso odonto-médico-hospitalar; partes e peças (4664-8/00), comércio atacadista de instrumentos e materiais para uso médico, cirúrgico, hospitalar e de laboratórios (4645-1/01) e prestação de serviços na manutenção e instalações; podendo ser modificado ou estendido, a critério dos sócios.**

CLÁUSULA 4ª – A titular CONSOLIDA o contrato social da Empresa passa a vigorar com a redação abaixo, permanecendo em pleno vigor as demais disposições contratuais não alteradas por este instrumento.



JUL 09

13

25 08 10

CONSOLIDAÇÃO DE CONTRATO SOCIAL

K.C.R. INDÚSTRIA E COMÉRCIO DE EQUIPAMENTOS EIRELI

NIRE: 35601063448

CNPJ/MF: 09.251.627/0001-90

MARCOS RIBEIRO JÚNIOR, brasileiro, maior, casado sob o regime de comunhão parcial de bens, empresário, portador do documento de identidade RG nº 27.601.292-6 SSP/SP e do CPF nº 226.722.708-80, residente e domiciliado na Avenida Ibirapuera, 101, Jardim Planalto, CEP 16.072-440, neste município e comarca de Araçatuba, Estado de São Paulo,

ÚNICO TITULAR da Sociedade Empresária Limitada, que gira sob a denominação social de **K.C.R. INDÚSTRIA E COMERCIO DE EQUIPAMENTOS LTDA**, com sede e foro na Rua Marechal Mascarenhas de Moraes, nº 88, Parque Industrial, CEP 16.075-370, neste município e comarca de Araçatuba, Estado de São Paulo, com Contrato Social arquivado na Junta Comercial do Estado de São Paulo sob o NIRE nº 35601063448, em sessão de 04/12/2007, inscrita no CNPJ sob nº 09.251.627/0001-90, ora transformada em registro de **SOCIEDADE EMPRESÁRIA LIMITADA** em **EMPRESA INDIVIDUAL DE RESPONSABILIDADE LIMITADA**, a qual se registra doravante, pelo presente ATO CONSTITUTIVO:

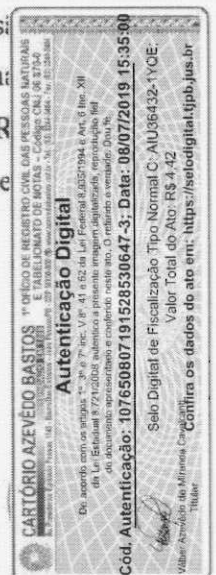

11059

13

230810

CLÁUSULA PRIMEIRA

Da Denominação, do tipo societário, sede e foro, e prazo de duração.

A empresa girará sob nome empresarial de **K.C.R. INDÚSTRIA E COMERCIO DE EQUIPAMENTOS EIRELI**.

PARÁGRAFO PRIMEIRO – A presente é uma empresa individual de responsabilidade limitada, regida pelo dispositivo do artigo 980-A, do Código Civil Brasileiro.

PARÁGRAFO SEGUNDO - A sede da empresa será na Rua Marechal Mascarenhas de Moraes, nº 88, Parque Industrial, CEP 16.075-370, neste município e comarca de Araçatuba, Estado de São Paulo.

PARÁGRAFO TERCEIRO - O foro eleito é o da comarca de Araçatuba, Estado de São Paulo, para dirimir quaisquer dúvidas, litígios ou ações fundadas no presente instrumento particular de constituição de empresa individual de responsabilidade limitada (EIRELI).

PARÁGRAFO QUARTO – O prazo de duração da empresa é por TEMPO INDETERMINADO, tendo seu início em 28/11/2007.

CLÁUSULA SEGUNDA



JUL 2019

13

23 09 19

Do Objetivo Social.

A empresa terá como Objeto social a exploração do ramo de **Fabricação de equipamentos para sinalização e alarmes (27.90.2.02)**, **Fabricação de produtos de trefilados de metal, exceto padronizados (25.92.6.02)**, **obras de fundações (43.91.6.00)**, **comércio de equipamentos de medição e pesagem, Comércio varejistas de máquinas e equipamentos de uso em geral (47.89.0.99)**; **Instalação de máquinas e equipamentos de uso em geral (33.21.0.00)**, **Manutenção e reparação de máquinas e equipamentos de uso em geral (33.14.7.10)**, **Comércio varejista de máquinas e equipamentos (47.44.0.01)**, **comércio atacadista de máquinas e equipamentos para uso industrial; partes e peças (46.63-0-00)**, **comércio atacadista de máquinas e equipamentos para uso comercial (46.65-6-00)**; **partes e peças comércio atacadista de máquinas, aparelhos e equipamentos para uso odontológico-hospitalar; partes e peças (4664-8/00)**, **comércio atacadista de instrumentos e materiais para uso médico, cirúrgico, hospitalar e de laboratórios (4645-1/01)** e **prestação de serviços na manutenção e instalações**; podendo ser modificado ou estendido, a critério dos sócios.

CLÁUSULA TERCEIRA

Do Capital Social.

O capital social é de R\$ 120.000,00 (cento e vinte mil reais), totalmente integralizado em moeda corrente do País, detido, em sua totalidade, pelo T **MARCOS RIBEIRO JUNIOR.**

A
Carlos



JUL 09

13

23 00 10

PARÁGRAFO ÚNICO - A responsabilidade do titular **MARCOS RIBEIRO JUNIOR** é limitada á importância total do capital integralizado.

CLÁUSULA QUARTA

Da Administração.

A administração será exercida pelo titular **MARCOS RIBEIRO JUNIOR**, que representará a empresa ativa e passivamente, em juízo ou fora dele, praticando os atos pertinentes e necessários ao exercício das atividades ora assumidas, bem como, de representá-la judicial e extrajudicialmente, perante todas repartições e instituições financeiras, vedado, no entanto, o uso do nome empresarial em atividades estranhas ao interesse social.

CLÁUSULA QUINTA

Do Exercício Social.

O exercício social coincidirá com o ano calendário civil, encerrando-se a 31 de dezembro de cada ano.

PARÁGRAFO ÚNICO— Anualmente, será levantado balanço patrimonial podendo, contudo, levantá-lo em períodos inferiores, cabendo ao **MARCOS RIBEIRO JUNIOR** os lucros ou prejuízos apurados no período.

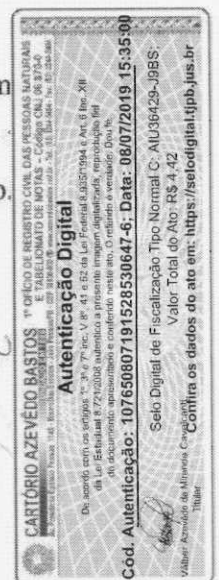

JUL 2019

13

25 00 10

CLÁUSULA SEXTA

Das Disposições Finais

O titular **MARCOS RIBEIRO JUNIOR** declara sob as penas da Lei, de que não está impedido de exercer a administração de empresa individual de responsabilidade limitada, por lei especial, ou em virtude de condenação criminal, ou por se encontrarem sob os efeitos dela, a pena que vede, ainda que temporariamente, o acesso a cargos públicos; ou por crime falimentar, de prevaricação, peita ou suborno, concussão, peculato ou contra a economia popular, contra o sistema financeiro nacional, contra normas de defesa da concorrência, contra as relações de consumo, fé pública ou a propriedade.

PARÁGRAFO PRIMEIRO – A empresa individual de responsabilidade limitada (EIRELI) ora transformada oriunda de sociedade empresária limitada, conforme permite a legislação, assume neste ato todo o ativo e o passivo.

PARÁGRAFO SEGUNDO – O titular **MARCOS RIBEIRO JUNIOR** declara sob as penas da Lei não possuir ou ter sob sua titularidade, nenhuma outra empresa nos moldes do EIRELI, em qualquer parte do território nacional.

PARÁGRAFO TERCEIRO – A empresa poderá a qualquer tempo criar, ou extinguir estabelecimentos filiais, escritórios ou sucursais em qualquer do território nacional.



JUCESP

13

23 08 18

Araçatuba, SP, 27 de Julho de 2018.

MARCOS RIBEIRO JUNIOR

Testemunhas:



Marcio Ernica

CPF 338.068.998-00

RG 35.165.004-0 SSP/SP

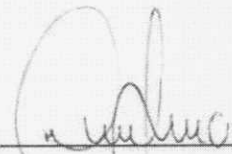

Danilo Junio da Silva Akama

CPF 386.519.708-62

RG 46.262.026-8 SSP/SP



REPÚBLICA FEDERATIVA DO BRASIL
ESTADO DA PARAÍBA
CARTÓRIO AZEVEDO BASTOS
FUNDADO EM 1888

PRIMEIRO REGISTRO CIVIL DE NASCIMENTO E ÓBITOS E PRIVATIVO DE CASAMENTOS, INTERDIÇÕES E TUTELAS DA COMARCA DE JOÃO PESSOA

Av. Epitácio Pessoa, 1145 Bairro dos Estados 58030-00, João Pessoa PB
Tel.: (83) 3244-5404 / Fax: (83) 3244-5484
<http://www.azevedobastos.not.br>
E-mail: cartorio@azevedobastos.not.br



DECLARAÇÃO DE SERVIÇO DE AUTENTICAÇÃO DIGITAL

O Bel. Válber Azevêdo de Miranda Cavalcanti, Oficial do Primeiro Registro Civil de Nascimentos e Óbitos e Privativo de Casamentos, Interdições e Tutelas com atribuição de autenticar e reconhecer firmas da Comarca de João Pessoa Capital do Estado da Paraíba, em virtude de Lei, etc...

DECLARA para os devidos fins de direito que, o documento em anexo identificado individualmente em cada Código de Autenticação Digital¹ ou na referida sequência, foi autenticado de acordo com as Legislações e normas vigentes².

DECLARO ainda que, para garantir transparência e segurança jurídica de todos os atos oriundos da atividade Notarial e Registral no Estado da Paraíba, foi instituído pela Lei N° 10.132, de 06 de novembro de 2013, a aplicação obrigatória de um Selo Digital de Fiscalização Extrajudicial em todos os atos de notas e registro, composto de um código único (por exemplo: Selo Digital: ABC12345-X1X2) e dessa forma, cada autenticação processada pela nossa Serventia pode ser verificada e confirmada tantas vezes quanto for necessário através do site do Tribunal de Justiça do Estado da Paraíba, endereço <https://corregedoria.tjpb.jus.br/selo-digital/>

A autenticação digital do documento faz prova de que, na data e hora em que ela foi realizada, a empresa K.C.R. INDUSTRIA E COMERCIO DE EQUIPAMENTOS EIRELI tinha posse de um documento com as mesmas características que foram reproduzidas na cópia autenticada, sendo da empresa K.C.R. INDUSTRIA E COMERCIO DE EQUIPAMENTOS EIRELI a responsabilidade, única e exclusiva, pela idoneidade do documento apresentado a este Cartório.

Esta DECLARAÇÃO foi emitida em **17/07/2020 16:03:53 (hora local)** através do sistema de autenticação digital do Cartório Azevedo Bastos, de acordo com o Art. 1º, 10º e seus §§ 1º e 2º da MP 2200/2001, como também, o documento eletrônico autenticado contendo o Certificado Digital do titular do Cartório Azevedo Bastos, poderá ser solicitado diretamente a empresa K.C.R. INDUSTRIA E COMERCIO DE EQUIPAMENTOS EIRELI ou ao Cartório pelo endereço de e-mail autentica@azevedobastos.not.br

Para informações mais detalhadas deste ato, acesse o site <https://autdigital.azevedobastos.not.br> e informe o Código de Consulta desta Declaração.

A consulta desta Declaração estará disponível em nosso site.

¹Código de Autenticação Digital: 107650807191528530647-1 107650807191528530647-8

²Legislações Vigentes: Lei Federal nº 8.935/94, Lei Federal nº 10.406/2002, Medida Provisória nº 2200/2001, Lei Federal nº 13.105/2015, Lei Estadual nº 8.721/2008, Lei Estadual nº 10.132/2013 e Provimento CGJ N° 003/2014.

O referido é verdade, dou fé.

CHAVE DIGITAL

00005b1d734fd94f057f2d69fe6bc05b9f852c80eeaa287d54a6ce765666a97139f43c6b0bbcb0c63b4ffa755b8ef173fe7c3625555eb881cc0105efb38ae1b221a8e1f481e73c7e7d9b8f154930b010



Presidência da República
Casa Civil
Medida Provisória Nº 2.200-2,
de 24 de agosto de 2001.



REPÚBLICA FEDERATIVA DO BRASIL

ESTADO DE SÃO PAULO 8850-0

SECRETARIA DA SEGURANÇA PÚBLICA
INSTITUTO DE IDENTIFICAÇÃO RICARDO GUIMARÃES DALRY

78606F3A

ASSINATURA DO TITULAR

CARTEIRA DE IDENTIDADE

VÁLIDA EM TODO O TERRITÓRIO NACIONAL

REGISTRO GERAL 27.601.292-6 2 via DATA DE EXPIÇÃO 07/08/2015

NOME MARCOS RIBEIRO JÚNIOR

FILIAÇÃO MARCOS RIBEIRO
VERA ROMANAZZI RIBEIRO

NATURALIDADE ARAÇATUBA - SP DATA DE NASCIMENTO 12/08/1982

DOC ORIGEM ARAÇATUBA-SP ARAÇATUBA CC-LV.B153/FLS.114 / Nº31486

CPF 226722708/80

ASSINATURA DO DIRETOR

LEI Nº 7.116 DE 29/08/83

NÃO PLASTIFICAR

CARTÓRIO AZEVEDO BASTOS 1º OFÍCIO DE REGISTRO CIVIL DAS PESSOAS NATURAIS

Autenticação Digital

Cód. Autenticação: 107650507191354028850-1; Data: 05/07/2019 13:58:53

Selo Digital de Fiscalização Tipo Normal C- A1F74979-1-2/22; Valor Total do Ato: R\$ 4,42

Confira os dados do ato em: <https://selodigital.tjpb.jus.br>

REPÚBLICA FEDERATIVA DO BRASIL
ESTADO DA PARAÍBA
CARTÓRIO AZEVEDO BASTOS
FUNDADO EM 1888

PRIMEIRO REGISTRO CIVIL DE NASCIMENTO E ÓBITOS E PRIVATIVO DE CASAMENTOS, INTERDIÇÕES E TUTELAS DA COMARCA DE
JOÃO PESSOA

Av. Epitácio Pessoa, 1145 Bairro dos Estados 58030-00, João Pessoa PB
Tel.: (83) 3244-5404 / Fax: (83) 3244-5484
<http://www.azevedobastos.not.br>
E-mail: cartorio@azevedobastos.not.br



DECLARAÇÃO DE SERVIÇO DE AUTENTICAÇÃO DIGITAL

O Bel. Válber Azevêdo de Miranda Cavalcanti, Oficial do Primeiro Registro Civil de Nascimentos e Óbitos e Privativo de Casamentos, Interdições e Tutelas com atribuição de autenticar e reconhecer firmas da Comarca de João Pessoa Capital do Estado da Paraíba, em virtude de Lei, etc...

DECLARA para os devidos fins de direito que, o documento em anexo identificado individualmente em cada Código de Autenticação Digital¹ ou na referida sequência, foi autenticado de acordo com as Legislações e normas vigentes².

DECLARO ainda que, para garantir transparência e segurança jurídica de todos os atos oriundos da atividade Notarial e Registral no Estado da Paraíba, foi instituído pela da Lei Nº 10.132, de 06 de novembro de 2013, a aplicação obrigatória de um Selo Digital de Fiscalização Extrajudicial em todos os atos de notas e registro, composto de um código único (por exemplo: Selo Digital: ABC12345-X1X2) e dessa forma, cada autenticação processada pela nossa Serventia pode ser verificada e confirmada tantas vezes quanto for necessário através do site do Tribunal de Justiça do Estado da Paraíba, endereço <https://corregedoria.tjpb.jus.br/selo-digital/>

A autenticação digital do documento faz prova de que, na data e hora em que ela foi realizada, a empresa K.C.R. INDUSTRIA E COMERCIO DE EQUIPAMENTOS EIRELI tinha posse de um documento com as mesmas características que foram reproduzidas na cópia autenticada, sendo da empresa K.C.R. INDUSTRIA E COMERCIO DE EQUIPAMENTOS EIRELI a responsabilidade, única e exclusiva, pela idoneidade do documento apresentado a este Cartório.

Esta DECLARAÇÃO foi emitida em **17/07/2020 16:02:48 (hora local)** através do sistema de autenticação digital do Cartório Azevêdo Bastos, de acordo com o Art. 1º, 10º e seus §§ 1º e 2º da MP 2200/2001, como também, o documento eletrônico autenticado contendo o Certificado Digital do titular do Cartório Azevêdo Bastos, poderá ser solicitado diretamente a empresa K.C.R. INDUSTRIA E COMERCIO DE EQUIPAMENTOS EIRELI ou ao Cartório pelo endereço de e-mail autentica@azevedobastos.not.br

Para informações mais detalhadas deste ato, acesse o site <https://autdigital.azevedobastos.not.br> e informe o Código de Consulta desta Declaração.

A consulta desta Declaração estará disponível em nosso site.

¹Código de Autenticação Digital: 107650507191354020850-1

²Legislações Vigentes: Lei Federal nº 8.935/94, Lei Federal nº 10.406/2002, Medida Provisória nº 2200/2001, Lei Federal nº 13.105/2015, Lei Estadual nº 8.721/2008, Lei Estadual nº 10.132/2013 e Provimento CGJ N° 003/2014.

O referido é verdade, dou fé.

CHAVE DIGITAL

00005b1d734fd94f057f2d69fe6bc05b9f852c80eeaa287d54a6ce765666a9712af212fea37869ab94533918c1124e6f6cb6e3ee8413455f1479791d2bec2f2a21a8e1f481e73c7e7d9b8f154930b010



Presidência da República
Casa Civil
Medida Provisória Nº 2.200-2,
de 24 de agosto de 2001.



MINISTÉRIO DA FAZENDA
Secretaria da Receita Federal

CPF - CADASTRO DE PESSOAS FÍSICAS

Nome
MARCOS RIBEIRO JUNIOR

Data do Nascimento
12/08/82

Nº de Inscrição
228722708-80



Este documento é o comprovante de inscrição no CADASTRO DE PESSOAS FÍSICAS - CPF, válida e disciplinada por decretos, atos e casos previstos na legislação vigente.

Assinatura
Marcos Ribeiro Junior
MARCOS RIBEIRO JUNIOR

VÁLIDO EM TODO O TERRITÓRIO NACIONAL

Emitido em : **11/08/00**

CARTÓRIO AZEVEDO BASTOS 1º OFÍCIO DE REGISTRO CIVIL DAS PESSOAS NATURAIS
E TABELionato DE NOTAS - Código CNJ 06.870-8
R. Presidente Epitácio Pessoa, 140, Bairro São Antônio - Jd. Paraíso - CEP 51.200-030 - Al. Manoel Dias Neto - Tel. 33.334-9494 - Fax: 33.334-9494

Autenticação Digital

De acordo com os artigos 1º, 3º e 7º inc. V 8º, 41 e 52 da Lei Federal 8.933/1994 e Art. 9º Inc. XII da Lei Estadual 5.721/2006 autêntico a presente imagem digitalizada, reprodução fiel do documento apresentado e conferido neste ato. O referido é verdade. Dou fé.

Cód. Autenticação: 107650507191354080661-1; Data: 05/07/2019 13:59:38

Selo Digital de Fiscalização Tipo Normal C: AHT75004-WWF2;
Valor Total do Ato: R\$ 4,42

Valber Azevedo de Miranda Cavalcanti
Titular

Confira os dados do ato em: <https://selodigital.tjpb.jus.br>

REPÚBLICA FEDERATIVA DO BRASIL
ESTADO DA PARAÍBA
CARTÓRIO AZEVEDO BASTOS
FUNDADO EM 1888

PRIMEIRO REGISTRO CIVIL DE NASCIMENTO E ÓBITOS E PRIVATIVO DE CASAMENTOS, INTERDIÇÕES E TUTELAS DA COMARCA DE
JOÃO PESSOA

Av. Epitácio Pessoa, 1145 Bairro dos Estados 58030-00, João Pessoa PB
Tel.: (83) 3244-5404 / Fax: (83) 3244-5484
<http://www.azevedobastos.not.br>
E-mail: cartorio@azevedobastos.not.br



DECLARAÇÃO DE SERVIÇO DE AUTENTICAÇÃO DIGITAL

O Bel. Válber Azevêdo de Miranda Cavalcanti, Oficial do Primeiro Registro Civil de Nascimentos e Óbitos e Privativo de Casamentos, Interdições e Tutelas com atribuição de autenticar e reconhecer firmas da Comarca de João Pessoa Capital do Estado da Paraíba, em virtude de Lei, etc...

DECLARA para os devidos fins de direito que, o documento em anexo identificado individualmente em cada Código de Autenticação Digital¹ ou na referida sequência, foi autenticado de acordo com as Legislações e normas vigentes².

DECLARO ainda que, para garantir transparência e segurança jurídica de todos os atos oriundos da atividade Notarial e Registral no Estado da Paraíba, foi instituído pela Lei Nº 10.132, de 06 de novembro de 2013, a aplicação obrigatória de um Selo Digital de Fiscalização Extrajudicial em todos os atos de notas e registro, composto de um código único (por exemplo: Selo Digital: ABC12345-X1X2) e dessa forma, cada autenticação processada pela nossa Serventia pode ser verificada e confirmada tantas vezes quanto for necessário através do site do Tribunal de Justiça do Estado da Paraíba, endereço <https://corregedoria.tjpb.jus.br/selo-digital/>

A autenticação digital do documento faz prova de que, na data e hora em que ela foi realizada, a empresa K.C.R. INDUSTRIA E COMERCIO DE EQUIPAMENTOS EIRELI tinha posse de um documento com as mesmas características que foram reproduzidas na cópia autenticada, sendo da empresa K.C.R. INDUSTRIA E COMERCIO DE EQUIPAMENTOS EIRELI a responsabilidade, única e exclusiva, pela idoneidade do documento apresentado a este Cartório.

Esta DECLARAÇÃO foi emitida em **17/07/2020 16:40:47 (hora local)** através do sistema de autenticação digital do Cartório Azevedo Bastos, de acordo com o Art. 1º, 10º e seus §§ 1º e 2º da MP 2200/2001, como também, o documento eletrônico autenticado contendo o Certificado Digital do titular do Cartório Azevedo Bastos, poderá ser solicitado diretamente a empresa K.C.R. INDUSTRIA E COMERCIO DE EQUIPAMENTOS EIRELI ou ao Cartório pelo endereço de e-mail autentica@azevedobastos.not.br

Para informações mais detalhadas deste ato, acesse o site <https://autdigital.azevedobastos.not.br> e informe o Código de Consulta desta Declaração.

A consulta desta Declaração estará disponível em nosso site.

¹Código de Autenticação Digital: 107650507191354080661-1

²Legislações Vigentes: Lei Federal nº 8.935/94, Lei Federal nº 10.406/2002, Medida Provisória nº 2200/2001, Lei Federal nº 13.105/2015, Lei Estadual nº 8.721/2008, Lei Estadual nº 10.132/2013 e Provimento CGJ N° 003/2014.

O referido é verdade, dou fé.

CHAVE DIGITAL

00005b1d734fd94f057f2d69fe6bc05b9f852c80eeaa287d54a6ce765666a971ffabc92c4b080e00fed870cb071f93009026910d214c566558ee119a8bb2cbab21a8e1f481e73c7e7d9b8f154930b010



Presidência da República
Casa Civil
Medida Provisória Nº 2.200-2,
de 24 de agosto de 2001.





CERTIDÃO SIMPLIFICADA

CERTIFICAMOS QUE AS INFORMAÇÕES ABAIXO CONSTAM DOS DOCUMENTOS ARQUIVADOS NESTA JUNTA COMERCIAL E SÃO VIGENTES NA DATA DE SUA EXPEDIÇÃO.

SE HOUVER ARQUIVAMENTOS POSTERIORES, ESTA CERTIDÃO PERDERÁ SUA VALIDADE.

A AUTENTICIDADE DESTA CERTIDÃO E A EXISTÊNCIA DE ARQUIVAMENTOS POSTERIORES, SE HOUVER, PODERÃO SER CONSULTADAS NO SITE WWW.JUCESPPONLINE.SP.GOV.BR, MEDIANTE O CÓDIGO DE AUTENTICIDADE INFORMADO AO FINAL DO DOCUMENTO.

TRANSFORMADA AUTOMATICAMENTE PARA LTDA - ART. 41 DA LEI 14.195 DE 26/08/2021

EMPRESA						
NIRE	REGISTRO	DATA DA CONSTITUIÇÃO	INÍCIO DAS ATIVIDADES	PRAZO DE DURAÇÃO		
35601063448		22/09/2015	28/11/2007	PRAZO INDETERMINADO		
SITUAÇÃO						
PENDÊNCIA ADMINISTRATIVA						
NOME COMERCIAL					TIPO JURÍDICO	
K.C.R. INDUSTRIA E COMERCIO DE EQUIPAMENTOS EIRELI					EIRELI (E.P.P.)	
C.N.P.J.	ENDEREÇO		NÚMERO	COMPLEMENTO		
09.251.627/0001-90	RUA MARECHAL MASCARENHAS DE MORAES		88			
BAIRRO	MUNICÍPIO	UF	CEP	MOEDA	VALOR CAPITAL	
PARQUE INDUSTRIAL	ARACATUBA	SP	16075-370	R\$	120.000,00	

OBJETO SOCIAL
FABRICAÇÃO DE EQUIPAMENTOS PARA SINALIZAÇÃO E ALARME FABRICAÇÃO DE PRODUTOS DE TREFILADOS DE METAL, EXCETO PADRONIZADOS MANUTENÇÃO E REPARAÇÃO DE MÁQUINAS E EQUIPAMENTOS PARA USO GERAL NÃO ESPECIFICADOS ANTERIORMENTE OBRAS DE FUNDAÇÕES COMÉRCIO ATACADISTA DE INSTRUMENTOS E MATERIAIS PARA USO MÉDICO, CIRÚRGICO, HOSPITALAR E DE LABORATÓRIOS EXISTEM OUTRAS ATIVIDADES

TITULAR E ADMINISTRADOR					
NOME					
MARCOS RIBEIRO JUNIOR					
ENDEREÇO			NÚMERO	COMPLEMENTO	
RUA CAMBARA			12	CDELTHA PARK	
BAIRRO	MUNICÍPIO	UF	CEP	RG	
AEROPORTO	ARAMINA	SP	16057-801	276012926	
CPF	CARGO				QUANTIDADE COTAS
226.722.708-80	TITULAR E ADMINISTRADOR				

ÚLTIMO DOCUMENTO ARQUIVADO	
DATA	NÚMERO
03/01/2022	800.240/22-4
REGISTRO DA DECLARAÇÃO DE ENQUADRAMENTO DE EMPRESA DE PEQUENO PORTE - (EPP).	

FIM DAS INFORMAÇÕES PARA NIRE: 35601063448 DATA DA ÚLTIMA ATUALIZAÇÃO DA BASE DE DADOS: 23/06/2022





REPÚBLICA FEDERATIVA DO BRASIL

CADASTRO NACIONAL DA PESSOA JURÍDICA

NÚMERO DE INSCRIÇÃO 09.251.627/0001-90 MATRIZ	COMPROVANTE DE INSCRIÇÃO E DE SITUAÇÃO CADASTRAL	DATA DE ABERTURA 04/12/2007
--	---	---------------------------------------

NOME EMPRESARIAL K.C.R. INDUSTRIA E COMERCIO DE EQUIPAMENTOS EIRELI

TÍTULO DO ESTABELECIMENTO (NOME DE FANTASIA) *****	PORTE EPP
---	---------------------

CÓDIGO E DESCRIÇÃO DA ATIVIDADE ECONÔMICA PRINCIPAL 27.90-2-02 - Fabricação de equipamentos para sinalização e alarme

CÓDIGO E DESCRIÇÃO DAS ATIVIDADES ECONÔMICAS SECUNDÁRIAS 25.92-6-02 - Fabricação de produtos de trefilados de metal, exceto padronizados 43.91-6-00 - Obras de fundações 47.89-0-99 - Comércio varejista de outros produtos não especificados anteriormente 33.21-0-00 - Instalação de máquinas e equipamentos industriais 33.14-7-10 - Manutenção e reparação de máquinas e equipamentos para uso geral não especificados anteriormente 47.44-0-01 - Comércio varejista de ferragens e ferramentas 46.63-0-00 - Comércio atacadista de Máquinas e equipamentos para uso industrial; partes e peças 46.65-6-00 - Comércio atacadista de máquinas e equipamentos para uso comercial; partes e peças 46.64-8-00 - Comércio atacadista de máquinas, aparelhos e equipamentos para uso odonto-médico-hospitalar; partes e peças 46.45-1-01 - Comércio atacadista de instrumentos e materiais para uso médico, cirúrgico, hospitalar e de laboratórios

CÓDIGO E DESCRIÇÃO DA NATUREZA JURÍDICA 230-5 - Empresa Individual de Responsabilidade Limitada (de Natureza Empresári
--

LOGRADOURO R MARECHAL MASCARENHAS DE MORAES	NÚMERO 88	COMPLEMENTO *****
---	---------------------	----------------------

CEP 16.075-370	BAIRRO/DISTRITO PQ INDUSTRIAL	MUNICÍPIO ARACATUBA	UF SP
--------------------------	---	-------------------------------	-----------------

ENDEREÇO ELETRÔNICO KCR1@VOCECONFIA.COM.BR	TELEFONE (18) 3621-2782/ (18) 2102-5511
--	---

ENTE FEDERATIVO RESPONSÁVEL (EFR) *****
--

SITUAÇÃO CADASTRAL ATIVA	DATA DA SITUAÇÃO CADASTRAL 04/12/2007
------------------------------------	---

MOTIVO DE SITUAÇÃO CADASTRAL

SITUAÇÃO ESPECIAL *****	DATA DA SITUAÇÃO ESPECIAL *****
----------------------------	------------------------------------

Aprovado pela Instrução Normativa RFB nº 1.863, de 27 de dezembro de 2018.

Emitido no dia 23/06/2022 às 16:57:33 (data e hora de Brasília).

Página: 1/1



MINISTÉRIO DA FAZENDA
Secretaria da Receita Federal do Brasil
Procuradoria-Geral da Fazenda Nacional

**CERTIDÃO NEGATIVA DE DÉBITOS RELATIVOS AOS TRIBUTOS FEDERAIS E À DÍVIDA
ATIVA DA UNIÃO**

Nome: K.C.R. INDUSTRIA E COMERCIO DE EQUIPAMENTOS EIRELI
CNPJ: 09.251.627/0001-90

Ressalvado o direito de a Fazenda Nacional cobrar e inscrever quaisquer dívidas de responsabilidade do sujeito passivo acima identificado que vierem a ser apuradas, é certificado que não constam pendências em seu nome, relativas a créditos tributários administrados pela Secretaria da Receita Federal do Brasil (RFB) e a inscrições em Dívida Ativa da União (DAU) junto à Procuradoria-Geral da Fazenda Nacional (PGFN).

Esta certidão é válida para o estabelecimento matriz e suas filiais e, no caso de ente federativo, para todos os órgãos e fundos públicos da administração direta a ele vinculados. Refere-se à situação do sujeito passivo no âmbito da RFB e da PGFN e abrange inclusive as contribuições sociais previstas nas alíneas 'a' a 'd' do parágrafo único do art. 11 da Lei nº 8.212, de 24 de julho de 1991.

A aceitação desta certidão está condicionada à verificação de sua autenticidade na Internet, nos endereços <<http://rfb.gov.br>> ou <<http://www.pgfn.gov.br>>.

Certidão emitida gratuitamente com base na Portaria Conjunta RFB/PGFN nº 1.751, de 2/10/2014.

Emitida às 16:06:00 do dia 07/06/2022 <hora e data de Brasília>.

Válida até 04/12/2022.

Código de controle da certidão: **3247.394C.709A.15C6**

Qualquer rasura ou emenda invalidará este documento.

[Voltar](#)[Imprimir](#)

Certificado de Regularidade do FGTS - CRF

Inscrição: 09.251.627/0001-90

Razão Social: K C R COMERCIO DE EQUIPAMENTOS LTDA ME

Endereço: RUA MARECHAL M MORAES 88 / PQ INDUSTRIAL / ARACATUBA / SP /
16075-000

A Caixa Econômica Federal, no uso da atribuição que lhe confere o Art. 7, da Lei 8.036, de 11 de maio de 1990, certifica que, nesta data, a empresa acima identificada encontra-se em situação regular perante o Fundo de Garantia do Tempo de Serviço - FGTS.

O presente Certificado não servirá de prova contra cobrança de quaisquer débitos referentes a contribuições e/ou encargos devidos, decorrentes das obrigações com o FGTS.

Validade: 23/06/2022 a 22/07/2022

Certificação Número: 2022062301292645280627

Informação obtida em 23/06/2022 17:07:41

A utilização deste Certificado para os fins previstos em Lei esta condicionada a verificação de autenticidade no site da Caixa:
www.caixa.gov.br



PODER JUDICIÁRIO
JUSTIÇA DO TRABALHO

CERTIDÃO NEGATIVA DE DÉBITOS TRABALHISTAS

Nome: K.C.R. INDUSTRIA E COMERCIO DE EQUIPAMENTOS EIRELI (MATRIZ E FILIAIS)
CNPJ: 09.251.627/0001-90
Certidão n°: 16983631/2022
Expedição: 27/05/2022, às 18:56:05
Validade: 23/11/2022 - 180 (cento e oitenta) dias, contados da data de sua expedição.

Certifica-se que **K.C.R. INDUSTRIA E COMERCIO DE EQUIPAMENTOS EIRELI (MATRIZ E FILIAIS)**, inscrito(a) no CNPJ sob o n° **09.251.627/0001-90**, **NÃO CONSTA** como inadimplente no Banco Nacional de Devedores Trabalhistas.

Certidão emitida com base nos arts. 642-A e 883-A da Consolidação das Leis do Trabalho, acrescentados pelas Leis ns.º 12.440/2011 e 13.467/2017, e no Ato 01/2022 da CGJT, de 21 de janeiro de 2022. Os dados constantes desta Certidão são de responsabilidade dos Tribunais do Trabalho.

No caso de pessoa jurídica, a Certidão atesta a empresa em relação a todos os seus estabelecimentos, agências ou filiais.

A aceitação desta certidão condiciona-se à verificação de sua autenticidade no portal do Tribunal Superior do Trabalho na Internet (<http://www.tst.jus.br>).

Certidão emitida gratuitamente.

INFORMAÇÃO IMPORTANTE

Do Banco Nacional de Devedores Trabalhistas constam os dados necessários à identificação das pessoas naturais e jurídicas inadimplentes perante a Justiça do Trabalho quanto às obrigações estabelecidas em sentença condenatória transitada em julgado ou em acordos judiciais trabalhistas, inclusive no concernente aos recolhimentos previdenciários, a honorários, a custas, a emolumentos ou a recolhimentos determinados em lei; ou decorrentes de execução de acordos firmados perante o Ministério Público do Trabalho, Comissão de Conciliação Prévia ou demais títulos que, por disposição legal, contiver força executiva.



Consulta Cadastral

Cadastro de Contribuintes de ICMS - Cadesp

Início Consultas Atos de Ofício Configuração Sincronismo Isenções Energia Procurações Eletrônicas Encerramento

Imprimir

Voltar

IE: 177.267.457.119	Situação: Ativo
CNPJ: 09.251.627/0001-90	Data da Inscrição no Estado: 12/12/2007
Nome Empresarial: K.C.R. INDUSTRIA E COMERCIO DE EQUIPAMENTOS EIRELI	Regime Estadual: SN
	Regime RFB: SN

Empresa - Geral

Nome Empresarial: K.C.R. INDUSTRIA E COMERCIO DE EQUIPAMENTOS EIRELI	
Natureza Jurídica: Empresa Individual De Responsabilidade Limitada (de Natureza Empresária)	
Data início da Atividade: 12/12/2007	
CNPJ da Matriz: 09.251.627/0001-90	
Porte: Empresa de Pequeno Porte	
Capital Social: R\$ 120.000,00	
Regime Estadual: SIMPLES NACIONAL	Data início do regime: 01/01/2022
Regime Especial de IE Única: Não	Regime Especial de IE Única por Município: Não

Estabelecimento - Geral

Nome Fantasia:	
CNPJ: 09.251.627/0001-90	Data da Inscrição no Estado: 12/12/2007
IE: 177.267.457.119	Data Início da IE: 12/12/2007
NIRE: 35.6.0106344-8	
Situação Cadastral: Ativo	Data Início da Situação: 12/12/2007
Ocorrência Fiscal: Ativa	
Tipo de Unidade: Unidade produtiva	Formas de Atuação: Estabelecimento Fixo

Tributário

Substituto Tributário: Não	Desde: 12/12/2007
CPR: 1200	Data Início da CPR: 01/01/2022
CPR-ST:	
CNAE Principal: 27.90-2/02 - Fabricação de equipamentos para sinalização e alarme	Data Início do CNAE Prin.: 30/04/2015
CNAE Secundários: 25.92-6/02 - Fabricação de produtos de trefilados de metal, exceto padronizados	Data Início do CNAE Sec.: 30/04/2015
33.14-7/10 - Manutenção e reparação de máquinas e equipamentos para uso geral não especificados anteriormente	Data Início do CNAE Sec.: 14/01/2009
33.21-0/00 - Instalação de máquinas e equipamentos industriais	Data Início do CNAE Sec.: 30/04/2015
43.91-6/00 - Obras de fundações	Data Início do CNAE Sec.: 30/04/2015
46.45-1/01 - Comércio atacadista de instrumentos e materiais para uso médico, cirúrgico, hospitalar e de laboratórios	Data Início do CNAE Sec.: 23/08/2018
46.63-0/00 - Comércio atacadista de máquinas e equipamentos para uso industrial; partes e peças	Data Início do CNAE Sec.: 23/08/2018
46.64-8/00 - Comércio atacadista de máquinas, aparelhos e equipamentos para uso odontológico-hospitalar; partes e peças	Data Início do CNAE Sec.: 23/08/2018
46.65-6/00 - Comércio atacadista de máquinas e equipamentos para uso comercial; partes e peças	Data Início do CNAE Sec.: 23/08/2018
47.44-0/01 - Comércio varejista de ferragens e ferramentas	Data Início do CNAE Sec.: 30/04/2015
47.89-0/99 - Comércio varejista de outros produtos não especificados anteriormente	Data Início do CNAE Sec.: 30/04/2015
DRT: DRT-09 - ARAÇATUBA	Posto Fiscal: PF-10 - ARAÇATUBA

CETESB

Nº do Protocolo CETESB: 00363855	Data do Protocolo: 06/02/2015
Nº da Licença CETESB: 36385520	Data da Licença: 06/02/2015



Secretaria da Fazenda e Planejamento do Estado de São Paulo

Débitos Tributários Não Inscritos na Dívida Ativa do Estado de São Paulo

CNPJ: 09.251.627/0001-90

Ressalvado o direito da Secretaria da Fazenda e Planejamento do Estado de São Paulo de apurar débitos de responsabilidade da pessoa jurídica acima identificada, é certificado que **não constam débitos** declarados ou apurados pendentes de inscrição na Dívida Ativa de responsabilidade do estabelecimento matriz/filial acima identificado.

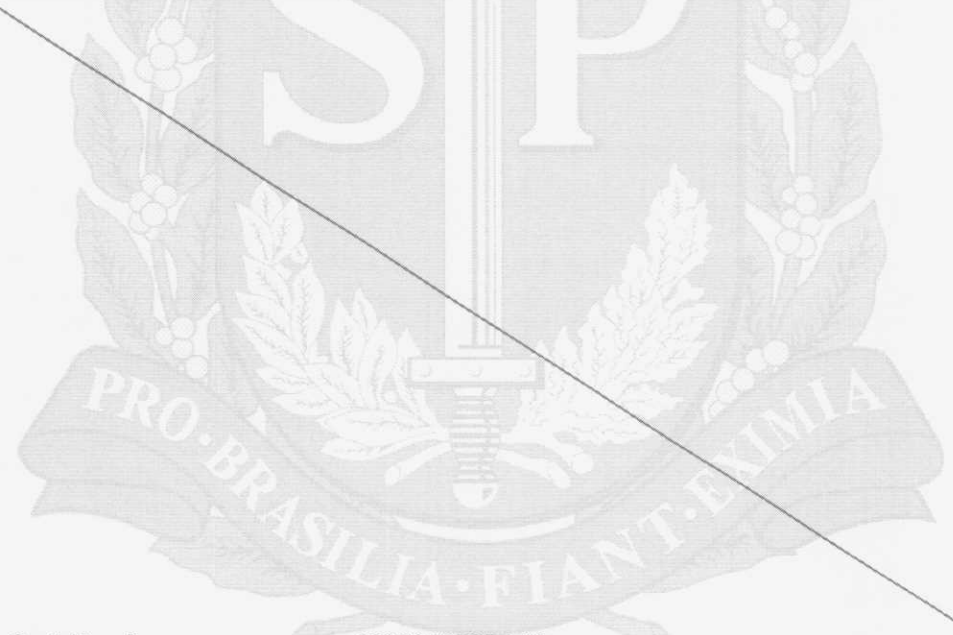

Certidão nº 22060405857-60

Data e hora da emissão 23/06/2022 17:02:38

Validade 6 (seis) meses, contados da data de sua expedição.

Qualquer rasura ou emenda invalidará este documento.

A aceitação desta certidão está condicionada à verificação de sua autenticidade no sítio www.pfe.fazenda.sp.gov.br



PROCURADORIA GERAL DO ESTADO

Procuradoria da Dívida Ativa

Certidão Negativa de Débitos Tributários da Dívida Ativa do Estado de São Paulo

CNPJ Base: 09.251.627

Ressalvado o direito de a Fazenda do Estado de São Paulo cobrar ou inscrever quaisquer dívidas de responsabilidade da pessoa jurídica/física acima identificada que vierem a ser apuradas, é certificado que:

não constam débitos inscritos em Dívida Ativa de responsabilidade do Interessado(a).

Tratando-se de CRDA emitida para pessoa jurídica, a pesquisa na base de dados é feita por meio do CNPJ Base, de modo que a certidão negativa abrange todos os estabelecimentos do contribuinte, cuja raiz do CNPJ seja aquela acima informada.



Certidão nº 37232546

Folha 1 de 1

Data e hora da emissão 23/06/2022 17:02:02

(hora de Brasília)

Validade 30 (TRINTA) dias, contados da emissão.

Certidão emitida nos termos da Resolução Conjunta SF-PGE nº 2, de 9 de maio de 2013.

Qualquer rasura ou emenda invalidará este documento.

A aceitação desta certidão está condicionada à verificação de sua autenticidade no sítio

<http://www.dividaativa.pge.sp.gov.br>



PREFEITURA MUNICIPAL DE ARAÇATUBA

COMPROVANTE DE INSCRIÇÃO E DE SITUAÇÃO CADASTRAL DO MOBILIÁRIO MUNICIPAL

MOBILIÁRIO	CPF/CNPJ	INSCRIÇÃO ESTADUAL	FORMA DE LANÇAMENTO DO ISSQN	DATA DE CADASTRO
61756	09.251.627/0001-90		SIMPLES NACIONAL	04/12/2007

NOME/RAZÃO SOCIAL

K.C.R. INDUSTRIA E COMERCIO DE EQUIPAMENTOS EIRELI

LOGRADOURO	NÚMERO	COMPLEMENTO
RUA - MARECHAL MASCARENHAS DE MORAIS	88	

CEP	BAIRRO	MUNICÍPIO	UF
16075370	JARDIM PARQUE INDUSTRIAL	ARAÇATUBA	SP

CNAE CÓDIGO	DESCRIÇÃO DA ATIVIDADE ECONÔMICA PRINCIPAL
2790202	Fabricação de equipamentos para sinalização e alarme
4789099	COMÉRCIO VAREJISTA DE OUTROS PRODUTOS NÃO ESPECIFICADOS ANTERIORMENTE

CNAE CÓDIGO	DESCRIÇÃO DA(S) ATIVIDADE(S) ECONÔMICA(S) SECUNDÁRIA(S)
2592602	Fabricação de produtos de trefilados de metal, exceto padronizados
3314710	Manutenção e reparação de máquinas e equipamentos para uso geral não especificados anteriormente
3321000	INSTALAÇÃO DE MÁQUINAS E EQUIPAMENTOS INDUSTRIAIS
4391600	OBRAS DE FUNDAÇÕES
4645101	Comercio atacadista de instrumentos e materiais para uso medico, cirurgico, hospitalares e laborat.
4663000	COMÉRCIO ATACADISTA DE MÁQUINAS E EQUIPAMENTOS PARA USO INDUSTRIAL; PARTES E PEÇAS
4664800	Comércio atacadista de máquinas, aparelhos e equipamentos para uso odonto-médico-hospitalar; partes e peças
4665600	Comércio atacadista de máquinas e equipamentos para uso comercial; partes e peças
4744001	COMÉRCIO VAREJISTA DE FERRAGENS E FERRAMENTAS

SÓCIO: 22672270880	MARCOS RIBEIRO JUNIOR	RESPONSÁVEL
--------------------	-----------------------	-------------

SITUAÇÃO CADASTRAL	DATA DE ABERTURA	DATA DO ENCERRAMENTO
ATIVO	04/12/2007	/ /
CLASSIFICAÇÃO	DATA VIGÊNCIA	DATA DA ÚLTIMA ALTERAÇÃO
ISS VARIÁVEL	29/07/2023	04/10/2018

Autenticação Eletrônica:

Emitida às: 16:59:44 do dia 23/06/2022

Código de Verificação: 5043-5443-1226



PREFEITURA MUNICIPAL DE ARAÇATUBA

Secretaria Municipal de Finanças
Departamento de Rendas Municipal

Certidão Negativa de Tributos Municipais

Certidão número : 2187-7399-7224
Contribuinte : K.C.R. INDUSTRIA E COMERCIO DE EQUIPAMENTOS EIRELI
CNPJ / CPF : 09.251.627/0001-90
Inscrição : 1605674
Endereço : RUA: MARECHAL MASCARENHAS DE MORAIS, 88
Bairro : JARDIM PARQUE INDUSTRIAL, CEP: 16075-370.
Emitida em : 23/06/2022 às 17:06:47
Válida até : 23/07/2022

Ressalvando o direito que cabe a Fazenda Pública Municipal de exigir na forma da Legislação vigente, os Tributos ou quaisquer outros emolumentos que por ventura venham a ser apurados;

Certifica que em relação ao contribuinte acima descrito nada deve até a emissão desta, em relação aos Tributos Municipais, inclusive Imobiliários e Mobiliários, administrados pela Secretaria da Fazenda Municipal.

As informações desta estão contidas em nosso Cadastro.

Certidão expedida [via Internet](#)

A autenticidade desta certidão deverá ser confirmada na página da Secretaria Municipal de Finanças (<http://201.49.72.130:8083/issonline/servlet/hautenticadocumento>).



23/06/2022

0058280540

PODER JUDICIÁRIO
TRIBUNAL DE JUSTIÇA DO ESTADO DE SÃO PAULO
CERTIDÃO ESTADUAL DE DISTRIBUIÇÕES CÍVEIS

CERTIDÃO Nº: 8293024

FOLHA: 1/1

A autenticidade desta certidão poderá ser confirmada pela internet no site do Tribunal de Justiça.

A Diretoria de Serviço Técnico de Informações Cíveis do(a) Comarca de São Paulo - Capital, no uso de suas atribuições legais,

CERTIFICA E DÁ FÉ que, pesquisando os registros de distribuições de **PEDIDOS DE FALÊNCIA, CONCORDATAS, RECUPERAÇÕES JUDICIAIS E EXTRAJUDICIAIS**, anteriores a 22/06/2022, verificou **NADA CONSTAR** como réu/requerido/interessado em nome de: *****

K.C.R. INDUSTRIA E COMERCIO DE EQUIPAMENTOS EIRELI, CNPJ: 09.251.627/0001-90, conforme indicação constante do pedido de certidão. *****

Esta certidão não aponta ordinariamente os processos em que a pessoa cujo nome foi pesquisado figura como autor (a). São apontados os feitos com situação em tramitação já cadastrados no sistema informatizado referentes a todas as Comarcas/Foros Regionais e Distritais do Estado de São Paulo.

A data de informatização de cada Comarca/Foro pode ser verificada no Comunicado SPI nº 22/2019.

Esta certidão considera os feitos distribuídos na 1ª Instância, mesmo que estejam em Grau de Recurso.

Não existe conexão com qualquer outra base de dados de instituição pública ou com a Receita Federal que verifique a identidade do NOME/RAZÃO SOCIAL com o CPF/CNPJ. A conferência dos dados pessoais fornecidos pelo pesquisado é de responsabilidade exclusiva do destinatário da certidão.

A certidão em nome de pessoa jurídica considera os processos referentes à matriz e às filiais e poderá apontar feitos de homônimos não qualificados com tipos empresariais diferentes do nome indicado na certidão (EIRELI, S/C, S/S, EPP, ME, MEI, LTDA).

Esta certidão só tem validade mediante assinatura digital.

Esta certidão é sem custas.

São Paulo, 23 de junho de 2022.

PEDIDO Nº: 0058280540





PODER JUDICIÁRIO
TRIBUNAL DE JUSTIÇA DO ESTADO DE SÃO PAULO
Secretaria de Gestão de Pessoas
SGP 4.2 - Coordenadoria de Assistência à Saúde
Rua Bela Cintra, nº 151, 10º andar – Tel.: 3256-2259

ATESTADO DE CAPACIDADE TÉCNICA

Atestamos para os devidos fins, que a empresa KCR INDÚSTRIA E COMÉRCIO DE EQUIPAMENTOS EIRELLI – EPP, pessoa jurídica de direito privado, inscrita no CNPJ sob o número 09.251.627/0001-90, com sede na Rua Mal. Mascarenhas e Moraes, 88, Industrial, na cidade de Araçatuba, Estado de São Paulo, CEP 16075-370 sagrou-se vencedora do pregão eletrônico nº 173/17, OC nº 030030000012017OC00267 para o fornecimento dos seguintes equipamentos:

- 10 unidades de BALANÇA ELETRÔNICA, MARCA LÍDER, MOD. P-200C CAP. 200 KG DIV. 100g AÇO CARBONO 0,30 x 0,40m LD 1050 NÚMEROS DE SÉRIE: 44858, 54776, 54771, 52035, 54769, 54767, 54766, 54765, 54774, 54768.
- 25 unidades de BALANÇA ELETRÔNICA, MARCA LÍDER, MOD. P200M CAP. 200 KG DIV. 50g AÇO CARBONO 0,28 x 0,32m DISPLAY CRISTAL LÍQUIDO, NÚMEROS DE SÉRIE: 55135, 55136, 55137, 55138, 55139, 55140, 55141, 55142, 55143, 55144, 55145, 55146, 55147, 55148, 55149, 55150, 55151, 55152, 55153, 55154, 55155, 55156, 55157, 55158, 55159.

Atestamos, ainda, que todos os equipamentos acima listados foram entregues satisfatoriamente de acordo com as características requeridas em edital e não há, até a presente data, fato que desabone sua conduta e responsabilidade com a obrigação assumida.

Atenciosamente,

São Paulo, 12 de fevereiro de 2019.

[Handwritten Signature]
Dra. Adriana Regina Perez Brito

Coordenadora de Assistência à Saúde
SGP 4.2 – CRM 84.881

RG 19.300.052

[Handwritten Signature]
Sergio Takeshi Okita
Chefe de Seção Judiciária
SGP 4.2.4 – Almojarifado Médico e Odontológico
RG 19.661.645

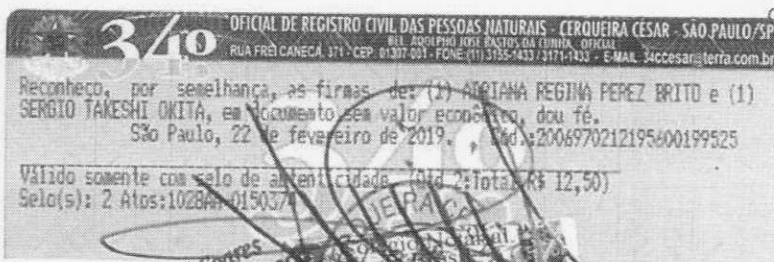

André Soares
Escrevente Autorizada



21/02

REPÚBLICA FEDERATIVA DO BRASIL
ESTADO DA PARAÍBA
CARTÓRIO AZEVEDO BASTOS
FUNDADO EM 1888

PRIMEIRO REGISTRO CIVIL DE NASCIMENTO E ÓBITOS E PRIVATIVO DE CASAMENTOS, INTERDIÇÕES E TUTELAS DA COMARCA DE
JOÃO PESSOA

Av. Epitácio Pessoa, 1145 Bairro dos Estados 58030-00, João Pessoa PB
Tel.: (83) 3244-5404 / Fax: (83) 3244-5484
<http://www.azevedobastos.not.br>
E-mail: cartorio@azevedobastos.not.br



DECLARAÇÃO DE SERVIÇO DE AUTENTICAÇÃO DIGITAL

O Bel. Válber Azevêdo de Miranda Cavalcanti, Oficial do Primeiro Registro Civil de Nascimentos e Óbitos e Privativo de Casamentos, Interdições e Tutelas com atribuição de autenticar e reconhecer firmas da Comarca de João Pessoa Capital do Estado da Paraíba, em virtude de Lei, etc...

DECLARA para os devidos fins de direito que, o documento em anexo identificado individualmente em cada Código de Autenticação Digital¹ ou na referida sequência, foi autenticado de acordo com as Legislações e normas vigentes².

DECLARO ainda que, para garantir transparência e segurança jurídica de todos os atos oriundos da atividade Notarial e Registral no Estado da Paraíba, foi instituído pela Lei Nº 10.132, de 06 de novembro de 2013, a aplicação obrigatória de um Selo Digital de Fiscalização Extrajudicial em todos os atos de notas e registro, composto de um código único (por exemplo: Selo Digital: ABC12345-X1X2) e dessa forma, cada autenticação processada pela nossa Serventia pode ser verificada e confirmada tantas vezes quanto for necessário através do site do Tribunal de Justiça do Estado da Paraíba, endereço <https://corregedoria.tjpb.jus.br/selo-digital/>

A autenticação digital do documento faz prova de que, na data e hora em que ela foi realizada, a empresa K.C.R. INDUSTRIA E COMERCIO DE EQUIPAMENTOS EIRELI tinha posse de um documento com as mesmas características que foram reproduzidas na cópia autenticada, sendo da empresa K.C.R. INDUSTRIA E COMERCIO DE EQUIPAMENTOS EIRELI a responsabilidade, única e exclusiva, pela idoneidade do documento apresentado a este Cartório.

Esta DECLARAÇÃO foi emitida em **21/07/2020 16:57:24 (hora local)** através do sistema de autenticação digital do Cartório Azevêdo Bastos, de acordo com o Art. 1º, 10º e seus §§ 1º e 2º da MP 2200/2001, como também, o documento eletrônico autenticado contendo o Certificado Digital do titular do Cartório Azevêdo Bastos, poderá ser solicitado diretamente a empresa K.C.R. INDUSTRIA E COMERCIO DE EQUIPAMENTOS EIRELI ou ao Cartório pelo endereço de e-mail autentica@azevedobastos.not.br

Para informações mais detalhadas deste ato, acesse o site <https://autdigital.azevedobastos.not.br> e informe o Código de Consulta desta Declaração.

A consulta desta Declaração estará disponível em nosso site.

¹Código de Autenticação Digital: 107650507191259430814-1

²Legislações Vigentes: Lei Federal nº 8.935/94, Lei Federal nº 10.406/2002, Medida Provisória nº 2200/2001, Lei Federal nº 13.105/2015, Lei Estadual nº 8.721/2008, Lei Estadual nº 10.132/2013 e Provimento CGJ N° 003/2014.

O referido é verdade, dou fé.

CHAVE DIGITAL

00005b1d734fd94f057f2d69fe6bc05bc32f2d6ac504e1a25d37a4f8fb83b8d9fb0c5677be47d05eb9276d92defb69b01144ab974a2e7c1e647b45a35d9
1feb521a8e1f481e73c7e7d9b8f154930b010



Presidência da República
Casa Civil
Medida Provisória Nº 2.200-2,
de 24 de agosto de 2001.



KCR

Equipamentos

K.C.R. Indústria e Comércio de Equipamentos Eireli-EPP
R. Marechal Mascarenhas de Moraes, 88 - Industrial
16075-370 ARAÇATUBA - SP
Fone (18) 3621-2782
faturamento@kcrequipamentos.com.br

DANFE

DOCUMENTO
AUXILIAR DA NOTA
FISCAL ELETRÔNICA

0-ENTRADA
1-SAÍDA

1

Nº: 000.004.588
SÉRIE: 001
FOLHA: 1/1



CHAVE DE ACESSO

3518 0509 2516 2700 0190 5500 1000 0045 8815 0146 5606

Consulta de autenticidade no portal nacional da NF-e
www.nfe.fazenda.gov.br/portal
ou no site da Sefaz Autorizadora

NATUREZA DA OPERAÇÃO

VENDAS DE MERC. ADQUIRIDAS E/OU RECEBIDAS DE TERCEIROS

PROTOCOLO DE AUTORIZAÇÃO DE USO

135180324625911 14/05/2018 17:14:49

INSCRIÇÃO ESTADUAL

177267457119

INSCRIÇÃO ESTADUAL DO SUBST. TRIBUT.

CNPJ

09.251.627/0001-90

DESTINATÁRIO / REMETENTE

NOME / RAZÃO SOCIAL

SAO PAULO TRIBUNAL DE JUSTICA

CNPJ / CPF

51.174.001/0001-93

DT. DA EMISSÃO

14/05/2018

ENDEREÇO

PC DA SE, nº S/N,

BAIRRO / DISTRITO

CENTRO

CEP

01001-000

DT. DA SAÍDA

14/05/2018

MUNICÍPIO

SAO PAULO

UF

SP

FONE / FAX

(11) 3258-8336

INSCR. ESTADUAL

ISENTO

HORA DA SAÍDA

18:00:00

FATURA / DUPLICATA

4588 13/06/2018 31.490,00

CÁLCULO DO IMPOSTO

BASE DE CÁLCULO DO ICMS

0,00

VALOR DO ICMS

0,00

BASE DE CÁLC. DO ICMS S.T.

0,00

VALOR DO ICMS S.T

0,00

VALOR TOTAL DOS PRODUTOS

31.490,00

VALOR DO FRETE

0,00

VALOR DO SEGURO

0,00

DESCONTO

0,00

OUTRAS DESP. ACESSÓRIAS

0,00

VALOR TOTAL DO IPI

0,00

VALOR TOTAL DA NOTA

31.490,00

TRANSPORTADOR / VOLUMES TRANSPORTADOS

NOME / RAZÃO SOCIAL

JAMEF TRANSPORTES LIMITADA

FRETE/CONTA

0-Emitente

CÓDIGO ANTT

PLACA/VEIC

UF

SP

CNPJ / CPF

20.147.617/0022-76

ENDEREÇO

RUA MIGUEL MENTEN 500

MUNICÍPIO

SAO PAULO

UF

SP

INSCRIÇÃO ESTADUAL

114387171114

QUANTIDADE

35

ESPÉCIE

CX

MARCA

NUMERAÇÃO

0

PESO BRUTO

315,000

PESO LÍQUIDO

315,000

DADOS DOS PRODUTOS / SERVIÇOS

CÓD.	DESCR.PRODUTO/SERVIÇO	NCM/SH	CSOSN	CFOP	UN	QD	VR.UNIT.	VR.TOTAL	BS.ICMS	VR.ICMS	IPI	%ICMS	%IPI	TRIB.
009.12	BALANCA ELETRÔNICA, MARCA LIDER, MOD. P-200C CAP. 200 KG DIV. 100 G ACO CARBONO 0,30 X 0,40 M LD. 1050 LCD NUMEROS DE SERIE 44858, 54776, 54771, 52035, 54769, 54767, 54766, 54765, 54774, 54768.	84231000	040	5102	UN	10,00	899,00	8.990,00	0,00	0,00	0,00	0,00	0,00	3.308,32
013.11	BALANCA ELETRONICA, MARCA LIDER, MOD. P-200M CAP. 200 KG DIV. 50 G ACO CARBONO 0,28 X 0,32 M DISPLAY CRISTAL LIQUIDO NUMEROS DE SERIE 55135, 55136, 55137, 55138, 55139, 55140, 55141, 55142, 55143, 55144, 55145, 55146, 55147, 55148, 55149, 55150, 55151, 55152, 55153, 55154, 55155, 55156, 55157, 55158, 55159.	84231000	040	5102	UN	25,00	900,00	22.500,00	0,00	0,00	0,00	0,00	0,00	8.280,00

DADOS ADICIONAIS

TOTAL APROXIMADO DE TRIBUTOS FEDERAIS, ESTADUAIS: R\$11588,32; LOCAL DE ENTREGA: RUA BELA CINTRA, 151 CONSOLAÇÃO - SAO PAULO-SP - CNPJ: 51.174.001/0001-93, Nr Ordem de Compra : 002/18 Nota fiscal emitida nos termos do artigo 55, do Anexo I, do RICMS/2000 alterado pelo DECRETO Nº 48.034/2003 para isenção de ICMS aos órgãos públicos da administração direta do Estado de SP ou Art. 153 do anexo I do Decreto 45.490/00 convenio 120/2011; CONFIRA A MERCADORIA NO ATO DO RECEBIMENTO/ACETE. NÃO ACEITAMOS RECLAMAÇÕES POSTERIORES. PROCESSO REFERENTE AO PREGAO ELETRONICO: 173/17, PROCESSO: 99532/17, OFICIO DE AUTORIZAÇÃO: 002/18, OFERTA DE COMPRA: 0300300000120170C00267, AGENDAR ENTREGA NO FONE (11) 3256-2259, DADOS BANCARIOS: BANCO DO BRASIL AG: 3300-6 E C/C 25611-0 KCRS EQUIPAMENTOS.

RESERVADO AO FISCO

Powered by Forsoft - www.forsoft.com.br

RECEBEMOS DE K.C.R. INDUSTRIA E COMERCIO DE EQUIPAMENTOS EIRELI EPP OS PRODUTOS E/OU SERVIÇOS CONSTANTES DA NOTA FISCAL ELETRÔNICA INDICADA AO LADO. EMISSÃO: 14/05/2018 VALOR TOTAL: 31.490,00 DESTINATÁRIO: SAO PAULO TRIBUNAL DE JUSTICA - PC DA SE, S/N, CENTRO, SAO PAULO, SP

NF-e

Nº: 000.004.588

SÉRIE: 001

Data de Recebimento

Identificação e Assinatura do Recebedor



CARTÓRIO Autenticação Digital Código: 107650806208561492475-1
Data: 08/06/2020 17:07:57
Valor Total do Ato: R\$ 4,56
Selo Digital Tipo Normal C: AKC22908-370N;



CNPJ: 06.870-0

Cartório Azevedo Bastos
Av. Presidente Epitácio Pessoa - 1145
Bairro dos Estados, João Pessoa - PB
(83) 3244-5404 - cartorio@azevedobastos.net.br
https://azevedobastos.net.br

Bel. Valber Azevedo de Miranda Cavalcanti
Titular

TJPB



REPÚBLICA FEDERATIVA DO BRASIL
ESTADO DA PARAÍBA
CARTÓRIO AZEVEDO BASTOS
FUNDADO EM 1888

PRIMEIRO REGISTRO CIVIL DE NASCIMENTO E ÓBITOS E PRIVATIVO DE CASAMENTOS, INTERDIÇÕES E TUTELAS DA COMARCA DE
JOÃO PESSOA

Av. Epitácio Pessoa, 1145 Bairro dos Estados 58030-00, João Pessoa PB
Tel.: (83) 3244-5404 / Fax: (83) 3244-5484
<http://www.azevedobastos.not.br>
E-mail: cartorio@azevedobastos.not.br



DECLARAÇÃO DE SERVIÇO DE AUTENTICAÇÃO DIGITAL

O Bel. Válber Azevêdo de Miranda Cavalcanti, Oficial do Primeiro Registro Civil de Nascimentos e Óbitos e Privativo de Casamentos, Interdições e Tutelas com atribuição de autenticar e reconhecer firmas da Comarca de João Pessoa Capital do Estado da Paraíba, em virtude de Lei, etc...

DECLARA para os devidos fins de direito que, o documento em anexo identificado individualmente em cada Código de Autenticação Digital¹ ou na referida sequência, foi autenticado de acordo com as Legislações e normas vigentes².

DECLARO ainda que, para garantir transparência e segurança jurídica de todos os atos oriundos da atividade Notarial e Registral no Estado da Paraíba, foi instituído pela da Lei Nº 10.132, de 06 de novembro de 2013, a aplicação obrigatória de um Selo Digital de Fiscalização Extrajudicial em todos os atos de notas e registro, composto de um código único (por exemplo: Selo Digital: ABC12345-X1X2) e dessa forma, cada autenticação processada pela nossa Serventia pode ser verificada e confirmada tantas vezes quanto for necessário através do site do Tribunal de Justiça do Estado da Paraíba, endereço <https://corregedoria.tjpb.jus.br/selo-digital/>

A autenticação digital do documento faz prova de que, na data e hora em que ela foi realizada, a empresa K.C.R. INDUSTRIA E COMERCIO DE EQUIPAMENTOS EIRELI tinha posse de um documento com as mesmas características que foram reproduzidas na cópia autenticada, sendo da empresa K.C.R. INDUSTRIA E COMERCIO DE EQUIPAMENTOS EIRELI a responsabilidade, única e exclusiva, pela idoneidade do documento apresentado a este Cartório.

Esta DECLARAÇÃO foi emitida em **08/06/2020 17:10:13 (hora local)** através do sistema de autenticação digital do Cartório Azevêdo Bastos, de acordo com o Art. 1º, 10º e seus §§ 1º e 2º da MP 2200/2001, como também, o documento eletrônico autenticado contendo o Certificado Digital do titular do Cartório Azevêdo Bastos, poderá ser solicitado diretamente a empresa K.C.R. INDUSTRIA E COMERCIO DE EQUIPAMENTOS EIRELI ou ao Cartório pelo endereço de e-mail autentica@azevedobastos.not.br

Para informações mais detalhadas deste ato, acesse o site <https://autdigital.azevedobastos.not.br> e informe o *Código de Consulta desta Declaração*.

A consulta desta Declaração estará disponível em nosso site.

¹**Código de Autenticação Digital:** 107650806208561492475-1

²**Legislações Vigentes:** Lei Federal nº 8.935/94, Lei Federal nº 10.406/2002, Medida Provisória nº 2200/2001, Lei Federal nº 13.105/2015, Lei Estadual nº 8.721/2008, Lei Estadual nº 10.132/2013 e Provimento CGJ N° 003/2014.

O referido é verdade, dou fé.

CHAVE DIGITAL

00005b1d734fd94f057f2d69fe6bc05b51cd7604178c4295b7dc97c9e15b2b937d8679c2174653c49e9ce83ba4d4db8cecb20b4ce12d60edafdb5f4e49
1947fb21a8e1f481e73c7e7d9b8f154930b010



Presidência da República
Casa Civil
Medida Provisória Nº 2.200-2,
de 24 de agosto de 2001.



K.C.R

K.C.R. Indústria e Comercio de Equipamentos Eireli

Insc. Est. 177.267.457.119 - C.N.P.J 09.251.627/0001-90

DECLARAÇÕES

Ref. Pregão Eletrônico SRP Nº 017/2022

A empresa K.C.R INDUSTRIA E COMERCIO DE EQUIPAMENTOS EIRELI, estabelecida à AV: Marechal Mascarenhas de Moraes nº 88, nesta cidade de Araçatuba, estado de São Paulo, inscrita no CNPJ nº 09.251.627/0001-90 e Inscrição Estadual nº 177.267.457.119, por intermédio de sua representante legal/procurador o Sr. MARCOS RIBEIRO JÚNIOR, CPF: 226.722.708-80 RG: 27.601.292-6 SSP/SP, DECLARA,

Que esta enquadrada como Empresa de Pequeno Porte e cumpre os requisitos estabelecidos no artigo 3º da Lei Complementar nº 123, de 2006, estando apta a usufruir do tratamento favorecido estabelecido em seus arts. 42 a 49;

Que não existe qualquer impedimento entre os previstos nos incisos do § 4º do artigo 3º da Lei Complementar Federal nº. 123/2006.

Que está ciente e concorda com as condições contidas no Edital e seus anexos;

Que cumpre os requisitos para a habilitação definidos no Edital e que a proposta apresentada está em conformidade com as exigências editalícias;

Que inexistem fatos impeditivos para sua habilitação no certame, ciente da obrigatoriedade de declarar ocorrências posteriores; Que não emprega menor de 18 anos em trabalho noturno, perigoso ou insalubre e não emprega menor de 16 anos, nos termos do artigo 7º, XXXIII, da Constituição;

Que não possui, em sua cadeia produtiva, empregados executando trabalho degradante ou forçado, observando o disposto nos incisos III e IV do art. 1º e no inciso III do art. 5º da Constituição Federal;

Que os serviços são prestados por empresas que comprovem cumprimento de reserva de cargos prevista em lei para pessoa com deficiência ou para reabilitado da Previdência Social e que atendam às regras de acessibilidade previstas na legislação, conforme disposto no art. 93 da Lei nº 8.213, de 24 de julho de 1991.

Que proposta apresentada para participar do PREGÃO foi elaborada de maneira independente por esta empresa, e o conteúdo da proposta não foi, no todo ou em parte, direta ou indiretamente, informado, discutido ou recebido de qualquer outro participante potencial ou de fato do PREGÃO ELETRÔNICO, por qualquer meio ou por qualquer pessoa;

Não está declarada inidônea por ato do Poder Público;

Que Não está impedida de transacionar com a Administração Pública ou com qualquer das suas entidades de administração indireta.

Que Nos termos do artigo 5º, inciso XIII da Lei nº 8.666/93, comprometemo-nos a informar a ocorrência de fato superveniente impeditivo da habilitação e da qualificação exigidas pelo Edital.

Que Atende aos critérios de qualidade ambiental e sustentabilidade sócio-ambiental, respeitando as normas de proteção do meio ambiente, em conformidade com a IN 01/2010-SLTI.

Que não existe em seu quadro de empregados, servidores públicos exercendo funções de gerencia, administração ou tomada de decisão.

Que não possui proprietário ou sócio que seja cônjuge, companheiro ou parente em linha reta, colateral ou por afinidade, até o terceiro grau, e por afinidade, até o segundo grau, de agente político do órgão ou entidade contratante ou de servidor público com capacidade de influir no resultado do processo licitatório.

Araçatuba/SP, 21 de julho de 2022.

K.C.R INDUSTRIA E COMERCIO DE EQUIPAMENTOS EIRELI
MARCOS RIBEIRO JÚNIOR
CARGO: SÓCIO
CPF: 226.722.708-80 RG: 27.601.292-6

K.C.R. Comercio de Equipamentos Eireli – Marechal Mascarenhas de Moraes nº 88 – CEP 16.075-370
Araçatuba - SP. Telefone +55 (18) 2102-5500 Fax (18) 2102-5530- Insc. Mun. 757328