

A

PREFEITURA MUNICIPAL DE CATALÃO - GOIÁS

FUNDO MUNICIPAL DE SAÚDE

PREGÃO ELETRÔNICO N° 017/2022

PROCESSO: 20210801/2022

ABERTURA: 21/07/2022 AS 08:00 Hs

PROPOSTA COMERCIAL

ITEM	QNTD	DESCRIÇÃO	MARCA / MODELO	VLR UNT	VLR TOTAL
1	33	CADEIRA DE ESCRITÓRIO GIRATÓRIA DE TELA - ESPECIFICAÇÕES MÍNIMAS: ESTRUTURA EM AÇO INOX; REVESTIMENTO EM TECIDO; BRAÇOS E PÉS EM POLICARBONATO; REGULAGEM DE ALTURA A GÁS; BASE GIRATÓRIA; APOIO PARA OS BRAÇOS; FUNÇÃO RELAX NO ASSENTO E ENCOSTO COM TRAVA E REGULAGEM DA INTENSIDADE; CAPACIDADE PARA ATÉ 120KG.	HOSANAH	R\$ 3.000,00	R\$ 99.000,00
2	10	LONGARINA COM 3 LUGARES - ESPECIFICAÇÕES MÍNIMAS: COM BASE FIXA EM FORMATO DE "Y" EM AÇO CROMADO COM QUATRO SAPATAS; ENCOSTO E ASSENTO COM ESTRUTURA EM AÇO PERFURADO; BRAÇO EM AÇO CROMADO COM FORMATO ANATOMICO; DIMENSÕES: 173X62X74CM; ENCOSTO COM 50CM DE LARGURAX 43CM DE ALTURA; CADA ASSENTO COM 40CM DE PROFUNDIDADE X 50CM DE LARGURA; ALTURA DO ASSENTO AO CHÃO; 35CM; ESPESSURA DO ASSENTO/ENCOSTO:1.2MM; ESPESSURA DOS BRAÇOS/PERNAS: 1.2MM; ESPESSURA DA BASE DA LONGARINA: 1.8MM; PESO MÁXIMO RECOMENDADO: 150KG POR ASSENTO.	GUERRA	R\$ 3.000,00	R\$ 30.000,00
3	4	BEBEDOURO INDUSTRIAL 50L EM INOX - ESPECIFICAÇÕES MÍNIMAS: BEBEDOURO INDUSTRIAL 50 LITROS, GABINETE EM INOX 430 COM PELÍCULA PVC PARA PROTEÇÃO (REMOVÍVEL), ESTRUTURA METÁLICA COMO BASE DO BEBEDOURO (PARA REFORÇO DO MESMO) RESERVATÓRIO COM CUBAGEM DE 50 LITROS, RESERVATÓRIO CONFECCIONADO EM PP ATÓXICO, PRÓPRIO PARA ALIMENTO (ÁGUA), SERPENTINA INTERNA NA ÁGUA EM AÇO INOX 304 NORMAS A269 (INOX SANITÁRIO), TROCA DE REFRIGERAÇÃO DIRETA NA ÁGUA, MELHORANDO O DESEMPENHO DO PRODUTO, SISTEMA DE BÓIA PARA REPOSIÇÃO AUTOMÁTICA E CONTROLE DO VOLUME DE ÁGUA DENTRO DO RESERVATÓRIO, TERMOSTATO POR ESCALA (0 A 7) COM BULBO, , TAMPA EM AÇO INOX 430, [APARADOR DE ÁGUA (CUBA), EM AÇO INOX 430 REMOVÍVEL PARA LIMPEZA, PÉS COM 07 CM EM TUBO ALUMÍNIO REFORÇADO E REGULAGEM EM BORRACHA ANTIDERRAPANTE, 02 TORNEIRAS ESFERA, 01 ÁGUA NATURAL E OUTRA GELADA, GÁS DE REFRIGERAÇÃO R134ª (ECOLÓGICO), UNIDADE DE REFRIGERAÇÃO 1/8HP (TECUMSEH OU EMBRACO), VOLTAGEM 220V, UNIDADE DE REFRIGERAÇÃO EMBUTIDA NO PRODUTO, PARA EVITAR EXCESSO DE SUJIDADES, SISTEMA DE REFRIGERAÇÃO COM AR FORÇADO, ECELERANDO O	KNOX KF 05	R\$ 5.000,00	R\$ 20.000,00

		PROCESSO DE TROCA DE CALOR, MELHOR EFICIÊNCIA, ABERTURA EMBAIXO PARA MELHOR TROCA DE CALOR E EFICIÊNCIA NA REFRIGERAÇÃO, MEDIDAS: 1.220 MM ALT X 500 MM LARGURA X 490MM COMPRIMENTO, PESO: 30 KG, GARANTIA DE 01 ANO DO EQUIPAMENTO, SEGUE COM FILTRO EXTERNO DE ÁGUA INCLUSO MULTIUSO - ROSCA DE 1/2" COM CARVÃO ATIVADO E SAIS DE PRATA, SEGUE MANUAL DE INSTALAÇÃO, KIT INSTALAÇÃO CONTENDO (FLEXÍVEL PVC 0,60CM, VÁLVULA RALO, NIPEL E COTOVELO HIDRÁULICO EM PVC E MANGUEIRA SIFÃO).				
4	3	CADEIRA DE RODAS ADULTO - ESPECIFICAÇÕES MÍNIMAS: FABRICADA EM AÇO CARBONO, COM ASSENTO/ENCOSTO EM NYLON, DOBRÁVEL, FREIOS BILATERAIS, ARO IMPULSOR BILATERAL, APOIO PARA BRAÇOS E PÉS FIXOS, RODAS DIANTEIRAS ARO 06" COM PNEUS MACIÇOS E RODAS TRASEIRAS ARO 24" EM ALUMÍNIO COM PNEUS MACIÇOS (OU INFLÁVEIS). LARGURA DO ASSENTO: 40CM, PROFUNDIDADE DO ASSENTO: 41CM, ALTURA ENCOSTO: 36CM, ALTURA DO ASSENTO AO CHÃO: 52CM, COMPRIMENTO TOTAL DA CADEIRA: 100CM, LARGURA TOTAL ABERTA: 64CM, LARGURA TOTAL FECHADA: 30 CM, ALTURA DO CHÃO À MANOPLA: 90CM, PESO DA CADEIRA: 14 KG, CAPACIDADE MÁXIMA DE PESO: 85 KG, ALTURA DO CHÃO AO AP DE BRAÇO: 69CM, ALTURA DO ASSENTO AO AP DE BRAÇO: 19CM, COR: PRETA	CDS	101	R\$ 3.000,00	R\$ 9.000,00
6	2	POLTRONA HOSPITALAR, MATERIAL DE CONFEÇÃO ARMAÇÃO BAIXA EM AÇO; ASSENTO/ENCOSTO ESTOFADO COURVIN; CAPACIDADE DE ATÉ 120 KG; RECLINAÇÃO: ACIONAMENTO MANUAL, DESCANSO PARA OS PÉS INTEGRADO.	CASA MÉDICA		R\$ 3.000,00	R\$ 6.000,00
7	6	BIOMBO DE 03 FACES, COM 06 PÉS RODÍZIOS GIRATÓRIOS PARA FACILITAR A LOCOMOÇÃO E OS DEMAIS PÉS COM PONTEIRAS DE BORRACHA, COM TUBO DE AÇO REDONDO DE 7/8, COM ESPESSURA DE 1,20MM, COM PINTURA ELETROSTÁTICA EPOXI DE ALTA RESISTÊNCIA E TECIDO DE LONA NA COR BRANCA. TER A POSSIBILIDADE DE UTILIZA-LO ABERTO E FECHADO. DIMENSÕES ABERTAS: 1,80M DE ALTURA X 1,70M DE LARGURA. DIMENSÕES FECHADAS: 1,80M DE ALTURA X 0,75M DE LARGURA. GARANTIA DE 01 ANO CONTRA DEFEITOS.	CASA MÉDICA		R\$ 3.000,00	R\$ 18.000,00
9	79	MESA DE CABECEIRA FECHADA - ESPECIFICAÇÕES MÍNIMAS: CONSTRUÍDA CHAPA DE AÇO COM TAMPO AÇO ESMALTADO, ACABAMENTO EM PINTURA EPÓXI NA COR BRANCO, GAVETA COM CORREDIÇAS DESLIZANTES E PORTA INFERIOR COM PRATELEIRA INTERNA, COM PUXADORES METÁLICOS E ANATÔMICOS, BASE FIXA, MEDIDAS APROXIMADAS 0,45X0,40X0,80M.	CASA MÉDICA		R\$ 3.000,00	R\$ 237.000,00
10	3	MESA AUXILIAR DE MAYO EM INOX - ESPECIFICAÇÕES MÍNIMAS: DIMENSÕES: 0,68X0,47X0,85CM. ESTRUTURA EM TUBO REDONDO DE INOX DE 1"X 1,25 COM ANEL DE FIXAÇÃO.SUPORTE PARA BANDEJA EM AÇO INOX. BANDEJA EM INOX MEDINDO 0,48X0,32CM. PÉS COM RODÍZIOS. ACABAMENTO EM PINTURA EPOXI. ALTURA MÁXIMA 1.2M.	CASA MÉDICA		R\$ 3.000,00	R\$ 9.000,00
11	1	CARRO DE EMERGÊNCIA - ESPECIFICAÇÕES QUE ATENDA NO MÍNIMO: CONSTRUÍDO EM CHAPA DE AÇO REFORÇADA (NO MÍNIMO 1,55MM) COM TRATAMENTO ANTI-CORROSIVO E ACABAMENTO EM PINTURA ELETROSTÁTICA A PÓ TEXTURIZADA DE ALTA RESISTÊNCIA, O TAMPO DO GABINETE DEVERÁ SER DE POLIESTIRENO COM DIVISÃO EM DUAS PARTES SENDO UMA PARA ACOMODAÇÃO DE EQUIPAMENTOS E INSTRUMENTOS E OUTRA PARA MANIPULAÇÃO DE MEDICAMENTOS. DEVERÁ POSSUIR 04 GAVETAS SENDO	DESTAK		R\$ 7.000,00	R\$ 7.000,00

		UMA COM PORTA BASCULANTE PARA USO GERAL PARA ACOMODAR MATERIAIS DE MAIOR VOLUME, A PRIMEIRA GAVETA DEVERÁ POSSUIR DIVISÓRIA COM NO MÍNIMO 22 COMPARTIMENTOS PARA ACOMODAÇÃO DE MEDICAMENTOS E CONSTRUÍDA EM POLIESTIRENO EM COR CLARA. CAPACIDADE LACRAÇÃO COM TRAVAMENTO SIMULTÂNEO DE TODAS AS GAVETAS. SUPORTE PARA CARDIOVERSOR OU DESFIBRILADOR COM BANDEJA GIRATÓRIA COM SISTEMA DE TRAVAMENTO, DIMENSÕES MÍNIMAS 430X35MM. APRESENTAR SUPORTE PARA			
14	4	BOMBA DE INFUSÃO VOLUMÉTRICA MICROPROCESSADA - ESPECIFICAÇÕES	CONTEC MI-23	R\$ 22.000,00	R\$ 88.000,00
15	2	MONITOR DE SINAIS VITAIS MULTIPARAMETRO - ESPECIFICAÇÕES MÍNIMAS: PARA USO EM AMBIENTE HOSPITALAR À BEIRA LEITO OU TRANSPORTE PARA PACIENTES ADULTOS, PEDIÁTRICOS E NEONATAIS. VISOR: TELA DE LCD,	COMEN STAR 8000E	R\$ 60.000,00	R\$ 120.000,00
17	20	MESA PARA ESCRITÓRIO COM 2 GAVETAS - ESPECIFICAÇÕES MÍNIMAS: MESA DE 1,20M COM TAMPO E RETAGUARDA LISOS PRODUZIDO EM MDP COM 15MM E ACABAMENTO EM FITA DE 1MM, PÉS DUPLOS ABERTO PRODUZIDO EM AÇO AÇO COM TRATAMENTO ANTI-FERRUGINOSO E PINTURA ELETROSTÁTICA E COM BORDAS E QUINAS ARREDONDADAS, SAPATA NIVELADORAS DE ALTURA, GAVETEIRO FIXO FEITO EM AÇO CHAPA 26 COM CORREDIÇAS EM NYLON E FRENTE DE MADEIRA COM CHAVE NA COR CINZA	INCOFLEX	R\$ 3.000,00	R\$ 60.000,00
18	14	MESA PARA IMPRESSORA - ESPECIFICAÇÕES MÍNIMAS: ESTRUTURA DE FERRO PINTADO/AÇO, DIMENSÕES MÍNIMAS DE 80X60X70CM, COM TAMPO EM MADEIRA/MDF/MDP/SIMILAR	INCOFLEX	R\$ 3.000,00	R\$ 42.000,00
19	50	CADEIRA FIXA COM ASSENTO E ENCOSTO EM POLIPROPILENO, ESPECIFICAÇÕES MÍNIMAS: SEM BRAÇO; COMPOSTA POR 04 PÉS COM PONTEIRAS PLÁSTICAS INTERNAS EM POLIPROPILENO, CONFECCIONADA EM TUBO DE AÇO EM SEÇÃO RETANGULAR COM CANTOS ARREDONDADOS OU/E EM TUBO DE SEÇÃO CIRCULAR; TODAS AS PEÇAS METÁLICAS DEVERÃO RECEBER TRATAMENTO ANTICORROSIVO E PINTURA ELETROSTÁTICA EPÓXI-PÓ; CAPACIDADE MÍNIMA DE 100KG; NA COR PRETA.	MASTICMOL	R\$ 1.000,00	R\$ 50.000,00
20	16	ARMÁRIO PARA ESCRITÓRIO CONFECCIONADO EM AÇO - EPECIFICAÇÕES MÍNIMAS: MEDINDO APROXIMADAMENTE 1,80X0,75M; COM 2 (DUAS) PORTAS DE ABRIR, COM PUXADOR E COM CHAVE, COM 4 (QUATRO) PRATELEIRAS REGULÁVEIS, NA COR CINZA EM PINTURA ELETROSTÁTICA EPÓXI PÓ ANTIFERRUGEM.	AMAPÁ	R\$ 3.000,00	R\$ 48.000,00
29	2	MOCHO COM ENCOSTO PROTEÇÃO DO ENCOSTO REFORÇADO - ESPECIFICAÇÕES MÍNIMAS: SUPERFÍCIE GIRATÓRIA; REGULAGEM DA INCLINAÇÃO E ALTURA DO ENCOSTO POR ROSCA DE REGULAGEM INDEPENDENTE; SISTEMA DE REGULAGEM DE ALTURA DO ASSENTO A GÁS, COM ALAVANCA INDEPENDENTE; REGULAGEM ENCOSTO NA HORIZONTAL: MÁXIMA 160MM E MÍNIMA 110M; ALTURA MÁXIMA DO ASSENTO: 525MM; ALTURA MÍNIMA DO ASSENTO: 400MM; ALTURA MÁXIMA TOTAL: 948MM; ALTURA MÍNIMA TOTAL: 820MM; PESO MÁXIMO SUPORTADO: 135KG; COMPOSTO POR ESTRUTURA PLÁSTICA; ESTRUTURA DO ENCOSTO E DO ASSENTO EM ESPUMA; SUPERFÍCIE REVESTIDA EM COURVIN SINTÉTICO; BASE ARANHA COM 5 RODÍZIOS	CASA MÉDICA	R\$ 3.000,00	R\$ 6.000,00
30	1	DESTILADOR DE ÁGUA 220 VOLTS -ESPECIFICAÇÕES MÍNIMAS: COM CAPACIDADE DE 2 A5 LITROS/HORA, DESLIGAMENTO AUTOMÁTICO COM ASSEGUINTE CARACTERÍSTICAS MÍNIMAS:FUNCIONAMENTO: SISTEMA PILSEN: A ÁGUAQUE ENTRA NA CALDEIRA É PRÉ AQUECIDA	WALTER CLEAN	R\$ 5.000,00	R\$ 5.000,00

		<p>PARA DEPOISENTRAR EM EBULIÇÃO E POSTERIOR CONDENSAÇÃO.COMANDO AUTOMÁTICO: SISTEMAAUTOMÁTICO DE LIGA/DESLIGA; LIGA QUANDO ATINGEO NÍVEL MÍNIMO DE ÁGUA, E DESLIGA QUANDO O NÍVELCAI/FECHA A TORNEIRA; CONTROLE DE DESLIGARAUTOMATICAMENTE NA FALTA DE ÁGUA PORPRESSOSTATO. CAPACIDADE DEDESTITAÇÃO: 2 A 5 LITROS POR HORA.ESTRUTURA: TOTALMENTE EM AÇO INOX.CÚPULA: EM AÇO INOX COM PUXADOR.SUORTE: PARA FIXAÇÃO NA PAREDE; DEVE SERCOLOCADO NIVELADO. TENSÃO (VOLTAGEM):220 VOLTS. CONSUMO: 2000 WATTS.CORRENTE: 8A. DIMENSÕES: DIÂMETRO DO CANO: 63,5MM. COMPRIMENTO DO CANO: 61,5CM.DIÂMETRO DA BACIA: 40,5CM. ESPESSURA DA FIAÇÃO:2,5MM. REGISTRO NO MINISTERIO DASAUDE: COM BASE NOS INCISOS IV E VII, §2º DOARTIGO 2º DA RESOLUÇÃO DA DIRETORIA COLEGIADA -RDC Nº 206 DE 17 DE NOVEMBRO DE 2006, OPRODUTO RELACIONADO NÃO É PASSÍVEL DE REGISTRO/CADASTRAMENTO. MÍNIMO 01 ANO DEGARANTIA. AUXÍLIO NA INSTALAÇÃO DO EQUIPAMENTO</p>			
31	1	<p>MINI INCUBADORA - DESCRIÇÃO MÍNIMA: VOLTAGEM AUTOMÁTICA (BIVOLT). TEMPERATURA MÁXIMA DE INCUBAÇÃO 60°C. CAPACIDADE 4 INDICADORES. POTÊNCIA 10 WATTS. VOLTAGEM 127/220V - COMUTAÇÃO AUTOMÁTICA. FREQUÊNCIA 50/60 HZ. DIMENSÃO 8,7X7,6CM (AXD)/ORIFÍCIO PARA INDICADOR: 10X37MM (DXP). GARANTIA MÍNIMA DE 2 ANOS. ESTE EQUIPAMENTO DEVE ESTAR EM CONFORMIDADE COM A ISO 9001 - SISTEMA DE GESTÃO DE QUALIDADE, ISO 13485 - APARELHOS MÉDICOS - REQUISITOS PARA FINS REGULAMENTARES, ISO 14001 - GESTÃO AMBIENTAL E BPF - BOAS PRÁTICAS DE FABRICAÇÃO (ANVISA/RDC Nº 59).</p>	BIOTRON	R\$ 1.000,00	R\$ 1.000,00
32	2	<p>NEGATOSCÓPIO DE 1 CORPO - ESPECIFICAÇÕES MÍNIMAS: CONSTRUÍDO EM CHAPA DE AÇO; PINTADO ELETROSTATICAMENTE NA COR BRANCA. PARTE FRONTAL EM ACRÍLICO TRANSLÚCIDO BRANCO LEITOSO; ILUMINAÇÃO ATRAVÉS DE DUAS LÂMPADAS FLUORESCENTES DE 15W 6500K POR CORPO; ACIONAMENTO POR REATORES ELETRÔNICOS DE ALTO FATOR DE POTÊNCIA; LUMINÂNCIA APROXIMADA DE 2000 NITS; ACENDIMENTO ATRAVÉS DE INTERRUPTOR; DISPONÍVEL EM 220V.</p>	CASA MÉDICA	R\$ 3.000,00	R\$ 6.000,00
34	4	<p>ARMÁRIO ROUPEIRO DE AÇO COM 20 PORTAS - ESPECIFICAÇÕES MÍNIMAS: PARA VESTIÁRIO, TIPO ESCANINHO, FECHAMENTO DAS PORTAS ATRAVÉS DE PITÃO DE CADEADO, PINTURA EPÓXI, COR CINZA, CAPACIDADE DE CARGA DE ATÉ 12KG POR COMPARTIMENTO, DIMENSÃO (AXLXP), 1980MM X 1225MM X 400MM</p>	AMAPÁ	R\$ 5.000,00	R\$ 20.000,00
43	2	<p>CADEIRA PARA COLETA DE SANGUE - ESPECIFICAÇÕES MÍNIMAS: CADEIRA INDIVIDUAL FIXA, COM ENCOSTO EM ESPALDAR BAIXO, ASSENTO EM FORMATO ANATÔMICO - ERGONÔMICO E BRAÇADEIRAS TIPO CONCHA, TOTALMENTE FABRICADOS EM POLIPROPILENO (PP) ALTAMENTE RESISTENTE PELO SISTEMA DE INJEÇÃO TERMOPLÁSTICA NA COR AZUL ROYAL, NAS DIMENSÕES: ENCOSTO 61CM X 46,5CM. ASSENTO 54CM X 66CM E DUAS BRAÇADEIRAS COM ESTABILIDADE DO APOIO E HASTES REGULÁVEIS PARA A ALTURA POR MEIO DE MANÍPULOS NAS DIMENSÕES: 27 X 20CM. A BASE DE APOIO DA CADEIRA COM CAPACIDADE DE SUPORTAR A CARGA DE 120KG DEVE SER CONSTITUÍDA EM TUBO DE AÇO CARBONO REDONDO DE DIÂMETRO E ESPESSURA: 7/8 POLEGADAS X 1,2MM, TRAVESSAS HORIZONTAIS E OS PÉS COM SAPATAS PROTETORAS. ALTURA DO CHÃO ATÉ O ASSENTO: 45CM. AS MEDIDAS PODERÃO SOFRER VARIAÇÃO DE ATÉ ± 5%, EXCETO QUANDO HOUVER MEDIDAS MÍNIMAS DETERMINADAS. A MONTAGEM DA CADEIRA</p>	CASA MÉDICA	R\$ 3.000,00	R\$ 6.000,00

		<p>É DE RESPONSABILIDADE DO FORNECEDOR. ACOMPANHA O PRODUTO: MANUAL DE FABRICAÇÃO E ORIENTAÇÃO DE USO E MANUTENÇÃO DA CADEIRA; CERTIFICADO DE GARANTIA DE 12 MESES, CONTRA DEFEITOS DE FABRICAÇÃO; CERTIFICADO DE CONFORMIDADE DE PRODUTO EMITIDO PELO INMETRO OU ABNT</p>			
44	2	<p>TV LED MODELO SMART COM TELA DE TAMANHO MÍNIMO 43 POLEGADAS, PRINCIPAIS APLICATIVOS PRÉ-INSTALADOS. SISTEMA DE TV: NTSC, PAL-M; TELA: PLANA, COLORIDA, TAMANHO DA TELA NÃO INFERIOR A: 43''; TECNOLOGIA LED; RESOLUÇÃO MÍNIMA: 1920X1080 OU SUPERIOR (FULL OU ULTRA HD); ÂNGULO DE VISÃO: MÍNIMO DE 170° HORIZONTAL E 178° VERTICAL; RELAÇÃO DE ASPECTO: 16:9. CARACTERÍSTICAS DE SOM/ÁUDIO: POTÊNCIA: NO MÍNIMO 10 WATTS RMS; CONEXÕES: WI-FI INTEGRADO, NO MÍNIMO 01 (UMA) ENTRADA USB; NO MÍNIMO 02 (DUAS) ENTRADAS HDMI; 01 (UM) CONTROLE REMOTO COM PILHAS; CARACTERÍSTICAS ELÉTRICAS: TENSÃO: BIVOLT (110 E 220 VOLTS); CADA CABO DEVERÁ SER FORNECIDO COM PLUGUES (2P+T), DESENVOLVIDO EM CONFORMIDADE COM A NORMA NBR 14936:2012 E PARA CORRENTE ELÉTRICA NOMINAL COMPATÍVEL COM O EQUIPAMENTO; MANUAL DE INSTRUÇÕES E MENU EM IDIOMA PORTUGUÊS - BR. FUNCIONALIDADE: VISUALIZAÇÃO DE FOTOS E VÍDEOS ATRAVÉS DE PORTA USB: A TV DEVERÁ PERMITIR, ATRAVÉS DE PORTA USB, A CONEXÃO DE PEN DRIVES OU HDS EXTERNOS VISANDO A VISUALIZAÇÃO DE FOTOS E VÍDEOS NOS FORMATOS ATUAIS. MANUAL DE INSTRUÇÃO EM PORTUGUÊS. FACULTATIVO: CONEXÃO RJ45, ENTRADA VÍDEO COMPOSTO (AV) E (VGA). COM SELO DE EFICIÊNCIA ENERGÉTICA, INMETRO E ATENDER AS NORMAS VIGENTES.</p>	AOC ROKU	R\$ 6.000,00	R\$ 12.000,00
49	1	<p>FOGÃO INDUSTRIAL COMPOSTO POR 04 QUEIMADORES/BOCAS DUPLOS - ESPECIFICAÇÕES MÍNIMAS: CORPO E MESA EM AÇO CARBONO SUPER-RESISTENTE COM PINTURA EM PÓ ELETROSTÁTICA COM BASE FOSTATIZADA, QUEIMADORES CONFECCIONADOS EM FERRO FUNDIDO, GRELHA REFORÇADA, COM APROXIMADAMENTE 40X40CM DE DIMENSÃO, EM FERRO FUNDIDO, EQUIPAMENTO QUE PERMITE FUNCIONAMENTO DE DUAS UNIDADES DE FORMA ACOPLADA. MEDIDAS APROXIMADAS DO EQUIPAMENTO: 106X80X106. GARANTIA MÍNIMA 06 MESES, A GÁS. COR CINZA OU BRANCA, SEM FORNO</p>	JL COLOMBO	R\$ 5.000,00	R\$ 5.000,00
57	1	<p>CARRÃO PARA TRANSPORTE DE ALIMENTOS - ESPECIFICAÇÕES QUE ATENDA NO MÍNIMO: CARRÃO COM TRÊS BANDEJAS EM AÇO INOX ESCOVADO 430; RODAS GIRATÓRIAS DE 4"; DUAS RODAS COM FREIO; MEDIDAS DAS BANDEJAS 83CM X 51CM; CAPACIDADE 75KG.</p>	CASA MÉDICA	R\$ 10.000,00	R\$ 10.000,00
59	1	<p>APARELHO ELETROCARDIOGRAFO - ESPECIFICAÇÕES MÍNIMAS: ELETROCARDIOGRAFO PORTÁTIL, DIGITAL, AQUISIÇÃO SIMULTÂNEA DE NO MÍNIMO 12 CANAIS, ALIMENTAÇÃO AC OU A BATERIA, IMPRESSÃO DE 03 CANAIS EM BOBINA TÉRMICA 8CM OU 12 CANAIS EM PAPEL A4, IMPRESSORA ACOPLADA (BOBINA TÉRMICA), CABO DO PACIENTE DE 10 VIAS, REGISTRO ANVISA.</p>	CASA MÉDICA	R\$ 15.000,00	R\$ 15.000,00
64	6	<p>TERMÔMETRO DIGITAL FRONTAL E AURICULAR INFRAVERMELHO - ESPECIFICAÇÕES MÍNIMAS: INSTRUMENTO DE USO FÁCIL, PRECISO E RÁPIDO INFORMANDO A TEMPERATURA TOMADA EM APROXIMADAMENTE 2 (DOIS) SEGUNDOS. VERIFICA TEMPERATURA AO COLOCAR A Sonda DO TERMÔMETRO INFRAVERMELHO NA PARTE FRONTAL (TESTA) DE SUA CABEÇA OU OUVIDO (CANAL</p>	LEMON	R\$ 500,00	R\$ 3.000,00

		AURICULAR). INFORMAÇÃO DA TEMPERATURA NO VISOR DE LCD COLORIDO (MUDA DE COR COM BASE NOS RESULTADOS DA TEMPERATURA). ESPECIFICAÇÕES TÉCNICAS: ESCALA DE TEMPERATURA: 32°~49°C DIVISÃO: 0,1°C PRECISÃO: 0,2°C (DE 35,5~42°C) / 0,3° (RESTART) FUNÇÃO AUTO DESLIGAMENTO. REGISTRO NO MINISTÉRIO DA SAÚDE			
67	3	LANTERNA CLÍNICA COM LUZ DE LED - ESPECIFICAÇÕES MÍNIMAS: CONFECCIONADA EM METAL LEVE DE ALTA QUALIDADE, ILUMINAÇÃO BRILHANTE E BRANCA P/ MELHOR VISUALIZAÇÃO, ACIONAMENTO ATRAVÉS DO BOTÃO LIGA/DESLIGA, POSSUI CONVENIENTE CLIPE DE BOLSO, ALIMENTAÇÃO ATRAVÉS DE 2 PILHAS.	MIKATOS	R\$ 500,00	R\$ 1.500,00
68	6	ESFIGMOMANÔMETRO PARA ADULTO, TIPO ANERÓIDE - ESPECIFICAÇÕES MÍNIMAS: COMPOSTO DE MANÔMETRO MECÂNICO TIPO RELÓGIO, COM MOSTRADOR GRADUADO EM MMHG (CAPACIDADE DE MEDIDA 0 A 300 MMHG), BRAÇADEIRA COM FECHO DE VELCRO E CONFECCIONADA EM MATERIAL SINTÉTICO, RESISTENTE E DE FÁCIL LIMPEZA; MANGUITO E PÊRA EM BORRACHA; VÁLVULA COM ROSCA. COMPATIBILIDADE: PADRÃO. GARANTIA MÍNIMA DE 12 MESES.	PREMIUM	R\$ 500,00	R\$ 3.000,00
69	6	ESTETOSCÓPIO TIPO ADULTO - ESPECIFICAÇÕES MÍNIMAS: CONJUNTO BIAURICULAR, NIQUELADO E CROMADO, MOLA DE AÇO RESISTENTE SEM REBARBAS, CAMPÂNULAS PRECISAS PARA 02 SONS (CARDIOPULMONAR) E BORDAS PROTEGIDAS COM BORRACHA, DIAFRAGMA RESISTENTE QUE GARANTA SENSIBILIDADE ACÚSTICA PARA OS MÍNIMOS RUÍDOS. TUBO EM "Y" EM PEÇA ÚNICA DE VINIL FLEXÍVEL E DURÁVEL. COM OLIVAS ANATÔMICAS EM SILICONE.	PREMIUM	R\$ 500,00	R\$ 3.000,00
70	6	TERMÔMETRO TIPO DIGITAL - ESPECIFICAÇÕES MÍNIMAS: FAIXA MEDIÇÃO TEMPERATURA -10°C A +60°C, MATERIAL PLÁSTICO E AÇO INOX, CARACTERÍSTICAS ADICIONAIS COM CABO EXTENSOR DE 1,80M, PRECISÃO +/- 1°C, ALIMENTAÇÃO BATERIA 1,5V TAMANHO AAA	J-PROLAB	R\$ 500,00	R\$ 3.000,00
71	2	BALANÇA DIGITAL ANTROPOMÉTRICA COM ESTADIÔMETRO ACOPLADO - ESPECIFICAÇÕES MÍNIMAS: ESTRUTURA EM CHAPA DE AÇO CARBONO, RÉGUA ANTROPOMÉTRICA ATÉ 2,00M EM ALUMÍNIO, BIVOLT, CAPACIDADE DE ATÉ 200KG, PISO DE BORRACHA ANTIDERRAPANTE REVESTI SUPERFÍCIE SUPERIOR DA PLATAFORMA DE PESAGEM, PÉS ANTIDERRAPANTES E REGULÁVEIS.	BALMAK BK - 200FAN	R\$ 5.000,00	R\$ 10.000,00
81	1	CADEIRA DE RODAS PARA BANHO - ESPECIFICAÇÕES MÍNIMAS: CADEIRA DE BANHO ADULTO HIGIÊNICA EM PVC, COM RODAS, FABRICADA EM PVC, VINIL E TELA POLIÉSTER, PARA USO NO SANITÁRIO E CHUVEIRO; APOIO PARA BRAÇOS ESCAMOTEÁVEIS LATERALMENTE COM TRAVA; APOIO PARA OS PÉS RETRÁTIL; ENCOSTO EM VINIL REVESTIDO COM TELA DE POLIÉSTER; TELA DO ENCOSTO REMOVÍVEL, FACILITANDO A LIMPEZA; TRAVA NAS 2 RODAS TRASEIRAS; CINTO DE SEGURANÇA PADRÃO; CAIXA COLETORA DE DEJETOS REMOVÍVEL, MESMO ENQUANTO O PACIENTE ESTIVER SENTADO; ALTURA TOTAL: 99CM; ALTURA DO SOLO/BRAÇO: 77CM; ALTURA DO ASSENTO: 55CM; LARGURA TOTAL: 55CM; LARGURA INTERNA: 46CM; PROFUNDIDADE: 50CM/, COM APOIO DOS PÉS 71CM; APOIO PARA OS PÉS: 36X21CM (LXP); PESO: 9,90KG; CAPACIDADE DE PESO DE ATÉ 140KG.	DUNE CH - 102	R\$ 1.500,00	R\$ 1.500,00
88	1	CÂMARA ESCURA - DESCRIÇÃO MÍNIMA: CAIXA MOLDADA EM POLIPROPILENO (PP). ANGULAGEM PARA ENTRADA DAS MÃOS. O POLIPROPILENO POSSUI CARACTERÍSTICAS ATÓXICAS,	BIOTRON	R\$ 1.000,00	R\$ 1.000,00

	BOA RIGIDEZ, RESISTENTE A PRODUTOS QUÍMICOS, ÁCIDOS, SUBSTÂNCIAS ALCALINAS E DETERGENTES. NÃO EXISTEM BORDAS RETENTIVAS. BASE REMOVÍVEL. POSSUI ALOJAMENTO PARA OS RECIPIENTES QUE CONTÊM LÍQUIDO EVITANDO QUE OS MESMOS FIQUEM SOLTOS. VISOR ACRÍLICO DESTACÁVEL, COM TOTAL FILTRAGEM DA LUZ. BATENTES DE SILICONE NO FUNDO DA BASE. PERMITE A VISUALIZAÇÃO NO INTERIOR. GARANTIA MÍNIMA DE 2 ANOS			
--	---	--	--	--

R\$ 955.000,00

NOVECENTOS E CINQUENTA E CINCO MIL REAIS

Declarações:

Validade da proposta CONFORME EDITAL

Forma de pagamento: CONFORME EDITAL

Forma de Entrega: CONFORME EDITAL

Frete: CIF

Dados Bancários: Banco Caixa Econômica Federal Agência: 3596 Conta Corrente: 1030-2

Comprometemos a entregar os produtos de acordo com as características do item cotado, durante a validade da proposta.

Os preços acima indicados estão inclusos todos os custos diretos e indiretos, tributos, taxas, encargos sociais, trabalhistas, seguros, lucros e outros necessários ao cumprimento integral da entrega.

Goiânia, 12 de julho de 2022.

IMUNNE COMERCIO DE
MOVEIS E EQUIPAMENTOS
LTDA:05972655000145

Assinado de forma digital por
IMUNNE COMERCIO DE MOVEIS E
EQUIPAMENTOS
LTDA:05972655000145
Dados: 2022.07.12 14:48:15 -03'00'

IMUNNE COMERCIO DE MOVEIS E EQUIPAMENTOS HOSPITALARES
CNPJ: 05.972.655/0001-45
ALYSSON ALMEIDA DUARTE

A

PREFEITURA MUNICIPAL DE CATALÃO - GOIÁS

FUNDO MUNICIPAL DE SAÚDE

PREGÃO ELETRÔNICO N° 017/2022

PROCESSO: 20210801/2022

ABERTURA: 21/07/2022 AS 08:00 Hs

PROPOSTA COMERCIAL

ITEM	QNTD	DESCRIÇÃO	MARCA / MODELO	VLR UNT	VLR TOTAL
19	50	CADEIRA FIXA COM ASSENTO E ENCOSTO EM POLIPROPILENO, ESPECIFICAÇÕES MÍNIMAS: SEM BRAÇO; COMPOSTA POR 04 PÉS COM PONTEIRAS PLÁSTICAS INTERNAS EM POLIPROPILENO, CONFECCIONADA EM TUBO DE AÇO EM SEÇÃO RETANGULAR COM CANTOS ARREDONDADOS OU/E EM TUBO DE SEÇÃO CIRCULAR; TODAS AS PEÇAS METÁLICAS DEVERÃO RECEBER TRATAMENTO ANTICORROSIVO E PINTURA ELETROSTÁTICA EPÓXI-PÓ; CAPACIDADE MÍNIMA DE 100KG; NA COR PRETA.	MASTICMOL	R\$ 131,00	R\$ 6.550,00
31	1	MINI INCUBADORA - DESCRIÇÃO MÍNIMA: VOLTAGEM AUTOMÁTICA (BIVOLT). TEMPERATURA MÁXIMA DE INCUBAÇÃO 60°C. CAPACIDADE 4 INDICADORES. POTÊNCIA 10 WATTS. VOLTAGEM 127/220V - COMUTAÇÃO AUTOMÁTICA. FREQUÊNCIA 50/60 HZ. DIMENSÃO 8,7X7,6CM (AXD)/ORIFÍCIO PARA INDICADOR: 10X37MM (DXP). GARANTIA MÍNIMA DE 2 ANOS. ESTE EQUIPAMENTO DEVE ESTAR EM CONFORMIDADE COM A ISO 9001 - SISTEMA DE GESTÃO DE QUALIDADE, ISO 13485 - APARELHOS MÉDICOS - REQUISITOS PARA FINS REGULAMENTARES, ISO 14001 - GESTÃO AMBIENTAL E BPF - BOAS PRÁTICAS DE FABRICAÇÃO (ANVISA/RDC N° 59).	BIOTRON	R\$ 200,00	R\$ 200,00
49	1	FOGÃO INDUSTRIAL COMPOSTO POR 04 QUEIMADORES/BOCAS DUPLOS - ESPECIFICAÇÕES MÍNIMAS: CORPO E MESA EM AÇO CARBONO SUPER-RESISTENTE COM PINTURA EM PÓ ELETROSTÁTICA COM BASE FOSTATIZADA, QUEIMADORES CONFECCIONADOS EM FERRO FUNDIDO, GRELHA REFORÇADA, COM APROXIMADAMENTE 40X40CM DE DIMENSÃO, EM FERRO FUNDIDO, EQUIPAMENTO QUE PERMITE FUNCIONAMENTO DE DUAS UNIDADES DE FORMA ACOPLADA. MEDIDAS APROXIMADAS DO EQUIPAMENTO: 106X80X106. GARANTIA MÍNIMA 06 MESES, A GÁS. COR CINZA OU BRANCA, SEM FORNO	JL COLOMBO	R\$ 2.000,00	R\$ 2.000,00
88	1	CÂMARA ESCURA - DESCRIÇÃO MÍNIMA: CAIXA MOLDADA EM POLIPROPILENO (PP). ANGULAGEM PARA ENTRADA DAS MÃOS. O POLIPROPILENO POSSUI CARACTERÍSTICAS ATÓXICAS, BOA RIGIDEZ, RESISTENTE A PRODUTOS QUÍMICOS, ÁCIDOS, SUBSTÂNCIAS ALCALINAS E DETERGENTES. NÃO EXISTEM BORDAS RETENTIVAS. BASE REMOVÍVEL. POSSUI ALOJAMENTO PARA OS RECIPIENTES QUE CONTÊM	BIOTRON	R\$ 263,00	R\$ 263,00

	LÍQUIDO EVITANDO QUE OS MESMOS FIQUEM SOLTOS. VISOR ACRÍLICO DESTACÁVEL, COM TOTAL FILTRAGEM DA LUZ. BATENTES DE SILICONE NO FUNDO DA BASE. PERMITE A VISUALIZAÇÃO NO INTERIOR. GARANTIA MÍNIMA DE 2 ANOS			
				R\$ 9.013,00
NOVE MIL E TREZE REAIS				

Declarações:

Validade da proposta CONFORME EDITAL

Forma de pagamento: CONFORME EDITAL

Forma de Entrega: CONFORME EDITAL

Frete: CIF

Dados Bancários: Banco Caixa Econômica Federal Agência: 3596 Conta Corrente: 1030-2

Comprometemos a entregar os produtos de acordo com as características do item cotado, durante a validade da proposta.

Os preços acima indicados estão inclusos todos os custos diretos e indiretos, tributos, taxas, encargos sociais, trabalhistas, seguros, lucros e outros necessários ao cumprimento integral da entrega.

Goiânia, 26 de julho de 2022.

**IMUNNE COMERCIO DE
MOVEIS E
EQUIPAMENTOS
LTDA:05972655000145**

Assinado de forma digital por
IMUNNE COMERCIO DE MOVEIS E
EQUIPAMENTOS
LTDA:05972655000145
Dados: 2022.07.26 15:51:36 -03'00'

IMUNNE COMERCIO DE MOVEIS E EQUIPAMENTOS HOSPITALARES
CNPJ: 05.972.655/0001-45
ALYSSON ALMEIDA DUARTE

Julgamento de Propostas

UASG 927538 - FUNDO MUNICIPAL DE SAUDE DE CATALAO

Pregão nº: **172022 (SRP)**

Modo de Disputa: Aberto/Fechado

Selecione a proposta para efetuar o julgamento:

Item: 19 - Cadeira Fixa **Qtde Solicitada: 50** **Qtde Aceita: 0** **Valor Máximo Aceitável: R\$ 260,5900**

Tratamento Diferenciado: Tipo I - Participação Exclusiva de ME/EPP/Equiparada

Aplicabilidade Decreto 7174: Não

Aplicabilidade Margem de Preferência: Não

Intervalo mínimo entre lances: -

CNPJ/CPF	Razão Social/Nome	Qtde Ofertada	Melhor Lance (R\$)	Data do Último Lance	Valor (R\$) Negociado	Situação Proposta	Anexo
05.972.655/0001-45	IMUNNE COMERCIO MOVEIS EQUIPAMENTOS LTDA	DE E 50	131,0000	21/07/2022 09:03:05:417			
<p>Marca: MASTICMOL</p> <p>Fabricante: MASTICMOL</p> <p>Modelo / Versão: MASTICMOL Consultar</p> <p>Descrição detalhada do objeto ofertado: <u>CADEIRA FIXA COM ASSENTO E ENCOSTO EM POLIPROPILENO, Especificações mínimas: sem braço; composta por 04 pés com ponteiros plásticos internos em polipropileno, confeccionada em tubo de aço em seq...</u></p> <p>Porte da Empresa: ME/EPP</p> <p>Declaração ME/EPP: Sim Participou Convocação Desempate ME/EPP: Não</p> <p>Situação Convocação Etapa Fechada: Convocado</p>							
23.191.397/0001-41	MED INDUSTRIA COMERCIO MOVEIS LTDA	LIFE E DE 50	134,9000	21/07/2022 09:03:41:533			
<p>Marca: KM MÓVEIS</p> <p>Fabricante: KM MÓVEIS</p> <p>Modelo / Versão: CD2 Consultar</p> <p>Descrição detalhada do objeto ofertado: <u>CADEIRA FIXA COM ASSENTO E ENCOSTO EM POLIPROPILENO, Especificações mínimas: sem braço; composta por 04 pés com ponteiros plásticos internos em polipropileno, confeccionada em tubo de aço em seção ret...</u></p> <p>Porte da Empresa: ME/EPP</p> <p>Declaração ME/EPP: Sim Participou Convocação Desempate ME/EPP: Não</p> <p>Situação Convocação Etapa Fechada: Convocado</p>							
06.049.630/0001-37	SANTO ANTONIO INDUSTRIA COMERCIO MOVEIS LTDA	E DE 50	148,0000	21/07/2022 09:03:33:313			
<p>Marca: FKGRUPO</p> <p>Fabricante: FKGRUPO</p> <p>Modelo / Versão: ISO Consultar</p> <p>Descrição detalhada do objeto ofertado: <u>CADEIRA FIXA COM ASSENTO E ENCOSTO EM POLIPROPILENO, Especificações mínimas: sem braço; composta por 04 pés com ponteiros plásticos internos em polipropileno, confeccionada em tubo de aço em seção ret...</u></p> <p>Porte da Empresa: ME/EPP</p> <p>Declaração ME/EPP: Sim Participou Convocação Desempate ME/EPP: Não</p> <p>Situação Convocação Etapa Fechada: Convocado</p>							
29.777.107/0001-22	CANAA COMERCIO DISTRIBUICAO LTDA	E 50	157,1000	21/07/2022 09:06:49:703			Consultar
<p>Marca: NOBRE</p> <p>Fabricante: NOBRE</p> <p>Modelo / Versão: NOBRE</p> <p>Descrição detalhada do objeto ofertado: <u>CADEIRA FIXA COM ASSENTO E ENCOSTO EM POLIPROPILENO, Especificações mínimas: sem braço; composta por 04 pés com ponteiros plásticos internos em polipropileno, confeccionada em tubo de aço em seqã...</u></p> <p>Porte da Empresa: ME/EPP</p> <p>Declaração ME/EPP: Sim Participou Convocação Desempate ME/EPP: Não</p>							

Situação Convocação Etapa Fechada: Convocado

22.228.679/0001-03  OP QUIRINO
DISTRIBUIDORA DE 50 160,0000 21/07/2022
PRODUTOS HOSPITALARES 09:03:05:363
EIRELI

Marca: NOBRE

Fabricante: NOBRE

Modelo / Versão: CAD. POLIPROPILENO

Descrição detalhada do objeto ofertado: Cadeira Fixa Material Assento: Polipropileno , Material Encosto: Polipropileno , Material Estrutura: Metálica , Acabamento Estrutura: Pintado Em Epóxi , Tipo Base: Fixo , Tipo Encosto: Separado / Liga...

Porte da Empresa: ME/EPP

Declaração ME/EPP: Sim Participou Convocação Desempate ME/EPP: Não

Situação Convocação Etapa Fechada: Convocado

[Consultar](#)

38.285.172/0001-21  SETEHOSPITALAR
DISTRIBUIDORA DE 50 160,0000 21/07/2022
MOVEIS E 09:04:25:337
EQUIPAMENTOS
HOSPITALAR EIRELI

Marca: GUERRA

Fabricante: GUERRA

Modelo / Versão: FIXA

Descrição detalhada do objeto ofertado: CADEIRA FIXA COM ASSENTO E ENCOSTO EM POLIPROPILENO, Especificações mínimas: sem braço; composta por 04 pés com ponteiros plásticas internas em polipropileno, confeccionada em tubo de aço em seção...

Porte da Empresa: ME/EPP

Declaração ME/EPP: Sim Participou Convocação Desempate ME/EPP: Não

Situação Convocação Etapa Fechada: Convocado

[Consultar](#)

07.058.158/0001-61  DISTRIBUIDORA
SAO FRANCISCO 50 215,0000 21/07/2022
LTDA 08:56:11:837

Marca: PLAXMETAL

Fabricante: PLAXMETAL

Modelo / Versão: ERGOPLAX FIXA

sócios e/ou dirigentes em comum

Descrição detalhada do objeto ofertado: CADEIRA FIXA COM ASSENTO E ENCOSTO EM POLIPROPILENO, Especificações mínimas: sem braço; composta por 04 pés com ponteiros plásticas internas em polipropileno, confeccionada em tubo de aço em seção ret...

Porte da Empresa: ME/EPP

Declaração ME/EPP: Sim Participou Convocação Desempate ME/EPP: Não

Situação Convocação Etapa Fechada: Não Convocado

[Consultar](#)

20.232.584/0001-38  R & S 50 260,0000 21/07/2022
ENGENHARIA LTDA 08:00:00:940

Marca: PLAXMETAL

Fabricante: PLAXMETAL

Modelo / Versão: ERGOPLAX FIXA

sócios e/ou dirigentes em comum

Descrição detalhada do objeto ofertado: CADEIRA FIXA COM ASSENTO E ENCOSTO EM POLIPROPILENO, Especificações mínimas: sem braço; composta por 04 pés com ponteiros plásticas internas em polipropileno, confeccionada em tubo de aço em seção ret...

Porte da Empresa: ME/EPP

Declaração ME/EPP: Sim Participou Convocação Desempate ME/EPP: Não

Situação Convocação Etapa Fechada: Não Convocado

[Consultar](#)

24.227.210/0001-85  G-MEDICAL
COMERCIO DE 50 630,0000 21/07/2022
PRODUTOS MEDICO 08:00:00:940
HOSPITALARES
EIRELI

Marca: 1113

Fabricante: guerra

Modelo / Versão: cadeira tela fixa

Descrição detalhada do objeto ofertado: CADEIRA FIXA, MATERIAL ASSENTO POLIPROPILENO, MATERIAL ENCOSTO POLIPROPILENO, MATERIAL ESTRUTURA METÁLICA, ACABAMENTO ESTRUTURA PINTADO EM EPÓXI, TIPO BASE FIXO, TIPO ENCOSTO SEPARADO/ LIGADO POR TUBO...

Porte da Empresa: ME/EPP

Declaração ME/EPP: Sim Participou Convocação Desempate ME/EPP: Não

Situação Convocação Etapa Fechada: Não Convocado

Acima do valor estimado

[Consultar](#)

[Voltar ao topo](#)

[Descrição Completa](#)

[Avaliação dos Clientes](#)

[Formas de Pagamento](#)

[Todos os departamentos](#)

[Ofertas do Dia](#)

[Celulares](#)

[Móveis](#)

[Eletrodomésticos](#)

[TV e Vídeo](#)

[Informática](#)

Descubra as ofertas mais pró

[magalu](#) > [Móveis](#) > [Escritório](#) > [Cadeiras](#) > [Cadeira Fixa / Interlocutor](#) > [Cadeira Fixa Empilhável Iso Linha Polipropileno Masctmol - Masticmol](#)

Compartilhe sua localização para valores de frete, entregas mais rá

Cadeira Fixa Empilhável Iso Linha Polipropileno Masctmol - Masticmol

Código ab4642f0g2 | [Ver descrição completa](#) | [Masticmol](#)



★★★★★ [Avaliar produto](#)

Vendido por [Vip Móveis Para Esc](#)
Entregue por [magalu](#)

R\$ 199,00

[Cartão de crédito](#)
sem juros

ADICIONAR

O Magazine Luiza não se respor instalação ou reparos dos prod

Saiba mais

[Calcular frete e prazo](#)

Quem viu este produto, viu estes também

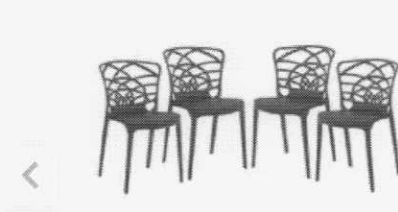

Kit 4 Cadeiras Preta Smug Travel Max

★★★★★

R\$ 814,85
R\$ 620,49

no PIX (15% de desconto)
ou 10x de R\$ 73,00 sem juros



Mesa de Jantar Rouge Retangular com Tampo de Madeira Chanfrado Dj Móveis

★★★★★

R\$ 1.059,90
R\$ 809,91

no PIX (10% de desconto)
ou 10x de R\$ 89,99 sem juros

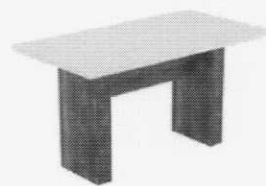

Mesa Sonetto Urca 1500 1011733153

★★★★★

R\$ 542,90
R\$ 461,61

no PIX (10% de desconto)
ou 9x de R\$ 56,99 sem juros



Sofá Omega 2,00m Assento Retrát Reclinável Velosuede Areia - NETS

★★★★★ 161

R\$ 1.649,99
R\$ 975,99

no PIX (20% de desconto)
ou 10x de R\$ 122,00 sem juros

Produtos similares

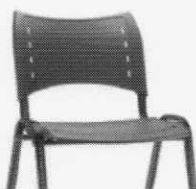

[Voltar ao topo](#)

[Descrição Completa](#)

[Avaliação dos Clientes](#)

[Formas de Pagamento](#)

★★★★★

R\$ 195,00

ou 3x de R\$ 65,00 sem juros

★★★★★ 18

R\$ 179,99

R\$ 161,10

no PIX (10% de desconto)

ou 3x de R\$ 59,67 sem juros

★★★★★

R\$ 218,60

R\$ 146,30

no PIX (7% de desconto)

ou 2x de R\$ 78,66 sem juros

★★★★★

R\$ 242,50

R\$ 162,37

no PIX (7% de desconto)

ou 3x de R\$ 58,20 sem juros

😊 Tem TUDO no Magalu

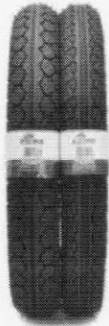

1 par de pneus technic dianteiro e traseiro motos honda , cg 125/150/160/ titan fa...

★★★★★ 31

R\$ 324,70

R\$ 314,96

no PIX (3% de desconto)

ou 7x de R\$ 46,39 sem juros



10 Máscaras Descartáveis Branca KN95 PFF2 WWDoll Cód Anvisa

★★★★★ 62

R\$ 20,00

R\$ 9,69

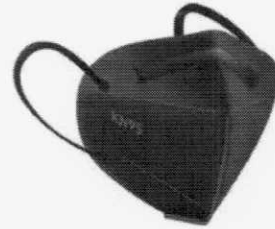

20 Máscaras Kn95 Proteção 5 Camada Respiratória Pff2 N95 Cor Preta

★★★★★ 9

R\$ 52,40

R\$ 50,83

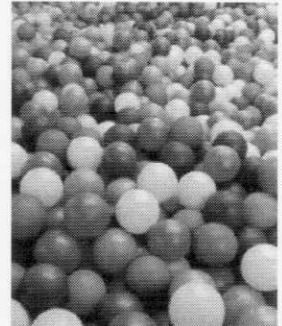

50 Unidades De Bolinhas Para Piso Coloridas

★★★★★ 19

R\$ 37,98

R\$ 32,00

Produtos Patrocinados



Estante Home Theater para TV até 55 Pol. Denver...

R\$ 499,90

R\$ 273,82

à vista (45% de desconto)

ou 6x de R\$ 54,98

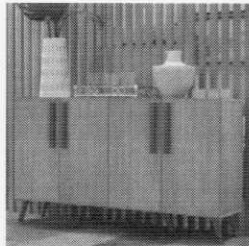

Aparador Buffet 4 Portas com Pés Retrô Viena...

R\$ 519,90

R\$ 350,91

à vista (33% de desconto)

ou 7x de R\$ 55,70

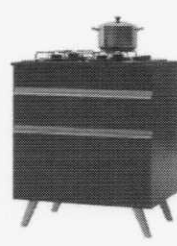

Balcão Cozinha para Cooktop 70 cm 1 Porta 1...

R\$ 269,90

R\$ 215,72

à vista (20% de desconto)

ou 4x de R\$ 64,98



Cozinha Compacta 4 peças com Leds MP2023 Veneza...

R\$ 1.169,90

R\$ 832,92

à vista (29% de desconto)

ou 10x de R\$ 97,99

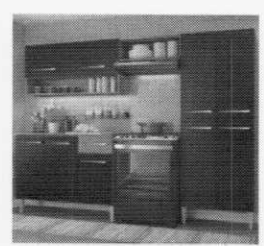

Cozinha Compacta Madesa Emily Pop Com Armário e...

R\$ 919,99

R\$ 629,98

à vista (32% de desconto)

ou 10x de R\$ 70,00



Berç Colc

R\$ 5...

R\$ 5...

à visi

ou 8...

Informações do Produto

Cadeira Fixa Empilhável Iso Linha Polipropileno Masctmol

Cadeira ISO Empilhável em polipropileno para escritório de fabricação nacional , proporcionando mais conforto, ergonomia além de ser cadeira com estética mais bonita, a Linha direcionados para salas de auditório e etc..Cadeira ISO Empilhável em polipropileno - Linha Cadeira em Polipropileno ISO Peso suportado 120 kg.A Linha Linha Cadeira em Poli modelos de cadeiras para escolas , com medidas avantajadas ergonômicas e confortáveis, que se diferenciam de modelos de mesas comuns existentes no mercado.A Linha Linha (escritório é de fabricação nacional proporcionando conforto aos seus usuários, ergonomia e um design diferenciado.A Linha Cadeira em Polipropileno ISO para escritório com qual home office, escritórios, empresas, residências, ambientes corporativos, escritórios dentre outros. • Assento: L46,5 x A40,5 cm;• Encosto: L46 x A30,5 cm;• Altura total: 82 cm• Cadei colorido• Estrutura: Tubo oblongo preto.O produto é entregue MONTADOMaterialAço MOGIFLEX, Polipropileno MASCTIMOL.

Color Marrom

Cor

Marrom

Informações complementares

Material

Polipropileno

[Voltar ao topo](#)

[Descrição Completa](#)

[Avaliação dos Clientes](#)

[Formas de Pagamento](#)

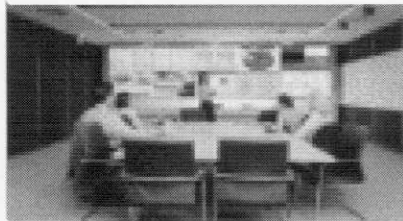

Cadeira Fixa Interlocutor: conheça!

Saiba mais sobre essa cadeira super confortável!

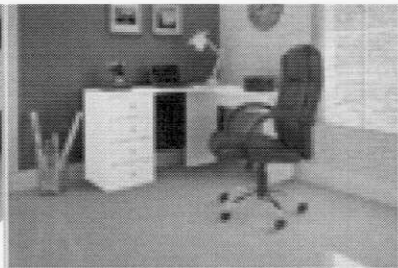

Cadeiras pra reunião: escolha a sua!

Além de confortáveis, elas são lindas!



Cadeira: como escolher?

Conheça três segredos pra escolher sua cadeira de escritório

Veja outros conteúdos

Avaliação dos clientes

ESC



Cadeira Fixa Empilhável Iso
Linha Polipropileno Masctmol

Avaliação geral

0.0 ★★★★★
0 avaliação

Ordenar avaliações: Mais relevantes

Formas de pagamento

Cartão Luiza

(Produto + Frete)
Número de parcelas

	Total
R\$ 199,00 à vista	
02x de R\$ 99,50 sem juros	R\$ 199,00
03x de R\$ 66,33 sem juros	R\$ 199,00
04x de R\$ 51,24 com juros	R\$ 204,96
05x de R\$ 41,23 com juros	R\$ 206,16
06x de R\$ 34,56 com juros	R\$ 207,37
07x de R\$ 29,80 com juros	R\$ 208,58
08x de R\$ 26,23 com juros	R\$ 209,80
09x de R\$ 23,45 com juros	R\$ 211,03
10x de R\$ 21,23 com juros	R\$ 212,26
11x de R\$ 19,41 com juros	R\$ 213,49
12x de R\$ 17,89 com juros	R\$ 214,73

Cartão de crédito

(Produto + Frete)
Número de parcelas

	Total
R\$ 199,00 à vista	
02x de R\$ 99,50 sem juros	R\$ 199,00
03x de R\$ 66,33 sem juros	R\$ 199,00
04x de R\$ 52,25 com juros	R\$ 209,00
05x de R\$ 42,21 com juros	R\$ 211,04
06x de R\$ 35,51 com juros	R\$ 213,09
07x de R\$ 30,74 com juros	R\$ 215,15
08x de R\$ 27,15 com juros	R\$ 217,23
09x de R\$ 24,37 com juros	R\$ 219,32
10x de R\$ 22,14 com juros	R\$ 221,42

Pix

R\$ 199,00 à vista
No PIX, com o código que será gerado na finalização da sua compra.

Boleto ban

R\$ 199,00 à vista
No boleto bancário compra.

Consultas relacionadas: [Cadeira Fixa Empilhável Iso Linha Polipropileno Masctmol](#) [Cadeira](#) [Cadeira Fixa Empilhável Iso Linha Polipropileno Masctmol](#) [Cadeira Fixa Empilhável Iso Linha Polipropileno Masctmol](#) [Cadeira Empilhável Iso Linha Polipropileno Masctmol](#) [Cadeira Empilhável](#) [Cadeira Iso Linha Polipropileno Masctmol](#) [Cadeira Linha Polipropileno Masctmol](#)

veja mais

[Voltar ao topo](#)

[Descrição Completa](#)

[Avaliação dos Clientes](#)

[Formas de Pagamento](#)

certificados
e segurança



departamentos

ar e
ventilação

artesanato

áudio

automotivo

marketplace

bebidas
e
seus
produtos

beleza
perfumaria
de
atendimento

atendimento
de
compra
e
venda

brinquedos

cameras
e
banho

carregadores
e
pedidos

serviços

cameras
e
banho

celulares
de
bebê

parcerias

celulares
de
bebê

compra
e
venda

compre pelo telefone

compra
e
venda

compra
e
venda

compra
e
venda

800 73 3858

compre também pelo chat
online

Preços e condições de pagamento exclusivos para compras via internet, podendo variar nas lojas físicas. Ofertas válidas na compra de até 5 peças de cada produto por cliente até o término dos nossos estoques para internet. Caso os produtos apresentem divergências de valores, o preço válido é o da sacola de compras.

Vendas sujeitas a análise e confirmação de dados.

O Magazine Luiza atua como correspondente no País, nos termos da Resolução CMN nº 4.954/2021, e encaminha propostas de cartão de crédito e operações de crédito para Luizacred S.A Sociedade de Crédito, Financiamento e Investimento inscrita no CNPJ sob o nº 02.206.577/0001-80.

Magazine Luiza S/A - CNPJ: 47.960.950/1088-36

Endereço: Rua Arnulfo de Lima, 2385 - Vila Santa Cruz, Franca/SP - CEP 14.403-471

© Magazine Luiza - Todos os direitos reservados. Endereço eletrônico: <https://www.magazineluiza.com.br>

Fale conosco: <https://www.magazineluiza.com.br/central-de-atendimento/fale-conosco/>

Julgamento de Propostas

UASG 927538 - FUNDO MUNICIPAL DE SAUDE DE CATALAO

Pregão nº: **172022 (SRP)**

Modo de Disputa: Aberto/Fechado

Selecione a proposta para efetuar o julgamento:

Item: 31 - Incubadora Laboratório Qtde Solicitada: 1 Qtde Aceita: 0 Valor Máximo Aceitável: R\$ 310,5000

Tratamento Diferenciado: -

Aplicabilidade Decreto 7174: Não

Aplicabilidade Margem de Preferência: Não

Intervalo mínimo entre lances: -

CNPJ/CPF	Razão Social/Nome	Qtde Ofertada	Melhor Lance (R\$)	Data do Último Lance	Valor (R\$) Negociado	Situação Proposta	Anexo
31.770.650/0001-40	BRUMED COMERCIO ATACADISTA E MANUTENCAO DE EQUIPAMENTOS HOSPITALARES EIRELI	1	170,0000	21/07/2022 09:29:11:530			

Marca: ALT

Fabricante: ALT

Modelo / Versão: INCUBASDORA

Recusado [Consultar](#)

Descrição detalhada do objeto ofertado: MINI INCUBADORA - Descrição mínima: voltagem automática (bivolt). Temperatura máxima de incubação 60°C. Capacidade 4 indicadores. Potência 10 watts. Voltagem 127/220V - Comutação Automática. Freq...

Porte da Empresa: ME/EPP

Declaração ME/EPP: Sim

Participou Convocação Desempate ME/EPP: Não

Situação Convocação Etapa Fechada: Convocado

Motivo da Recusa: O equipamento ALT, está **DESCLASSIFICADO**, pois o produto ofertado não atende ao solicitado, conforme equipe técnica as especificações técnicas não condizem com o equipamento ofertado.

05.972.655/0001-45	IMUNNE COMERCIO DE MOVEIS E EQUIPAMENTOS LTDA	1	200,0000	21/07/2022 09:28:37:673			
--------------------	---	---	----------	-------------------------	--	--	--

Marca: BIOTRON

Fabricante: BIOTRON

Modelo / Versão: BIOTRON

[Consultar](#)

Descrição detalhada do objeto ofertado: MINI INCUBADORA - DESCRIÇÃO MÍNIMA: VOLTAGEM AUTOMÁTICA (BIVOLT). TEMPERATURA MÁXIMA DE INCUBAÇÃO 60°C. CAPACIDADE 4 INDICADORES. POTÊNCIA 10 WATTS. VOLTAGEM 127/220V - COMUTAÇÃO AUTOMÁTICA. FREQ...

Porte da Empresa: ME/EPP

Declaração ME/EPP: Sim

Participou Convocação Desempate ME/EPP: Não

Situação Convocação Etapa Fechada: Convocado

Para mais informações sobre o porte da empresa, clique [aqui](#).

Observações:

Caracteres restantes:

[Menu](#)
[Voltar](#)
[Cancelar Item](#)
[Aceitar Proposta](#)
[Recusar Proposta](#)
[Negociar Valor](#)

[Convocar Anexo](#)
[Encerrar Convocação](#)
[Em Análise](#)
[Chat](#)

dental



Digite o que você procura...



[Home](#) | [Mini Incubadora](#) | [Equipamentos](#) | [Mini Incubadora Bivolt - Biotron](#)

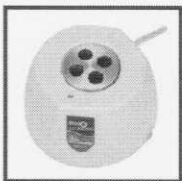

Uma nova
experi
ência



Mais **ágil**, mais **fácil**, com
benefícios exclusivos

Unidade Bivolt.

**Frete Grátis!**Nas compras acima de R\$ 200,00*
Exceto para pedidos de toxina botulínica.

Digite o que você procura...

R\$199,00

Condições de Pagamento [+]

QUANTIDADE:

1

Comprar

Calculador frete e prazo

O prazo de entrega inicia-se após a confirmação de pagamento.

Calcular Frete

Indicação**Características**

- * Possui controle eletrônico e automático de temperatura que se mantêm dentro da faixa adequada para a incubação do indicador biológico.
- * Capacidade para 4 indicadores biológicos simultâneos.
- * Compatível com todos os testes biológicos.
- * Temperatura de incubação: 57°C.
- * Dimensões do produto: 5,5 x 10,0 cm.
- * Garantia: 1 ano.
- * Bivolt.

VOCÊ ESTÁ VENDENDO / COMPRE JUNTO

Mini Incuba-

Uma nova
experiênciaMais ágil, mais fácil, com
benefícios exclusivos

=

Leve junt

R\$243,40 +1

Dental Cremer

Unidade. Bivolt.

(110)

BAIXE AGORA! >

Embalagem com 20 unidades.

Embalagem com 10 unidades.

Comprar todos

dental

~~R\$199,00~~

~~R\$19,50~~

R\$14,50

~~R\$42,90~~

R\$29,90 + 1

PRODUTOS VISITADOS POR QUEM PROCURA ESTE ITEM

Digite o que você procura...



Fixador - Carestream

Mini Incubadora Incub para 4
Ampolas - Agir

Indicador Biológico Bio-Indica-
dor 24horas - Maquira

Ar

★★★★☆ (74)

★★★★★ (2)

Embalagem com 500ml. Revelação M...

Unidade. Bivolt.

Embalagem com 10 unidades.

Un

~~R\$29,90~~

R\$27,99

R\$290,00

2x de R\$145,00 sem juros

~~R\$59,90~~

R\$44,90 + 1

R
4x

1

ADICIONAR

1

ADICIONAR

1

ADICIONAR



Baseado em 6 avaliações

AVALIAÇÃO POSITIVA MAIS ÚTIL

★★★★☆

Por enquanto tudo indo bem. Funcionamento ok e não esquenta., fator importante se consider(mais)



AVALIAÇÃO NEGATIVA MAIS ÚTIL

☆☆☆☆☆

Os indicadores biologicos não entram nos furos com facilidade.

↓ Ver todas as avaliações

Uma nova
experi
ência



Mais ágil, mais fácil, com
benefícios exclusivos

ESCREVER AVALIAÇÃO...

dental DÚVIDAS DOS CONSUMIDORES

Tem alguma dúvida sobre este produto? Pergunte ao lojista e a outros compradores!

Pergunte sobre o produto, como utilizá-lo ou peça alguma dica
Digite o que você procura...



ENVIAR PERGUNTA

QUEM VIU ESTE PRODUTO, COMPROU ESSES:

24% COMPRARAM

19% COMPRARAM



Mini Incubadora Bivolt - Biotron

Mini Incubadora - 2I

★★★★☆ (6)

★★☆☆☆ (1)

Unidade. Bivolt.

Embalagem com 1 unidade

Mini Incubadora Bivolt - Biotron

★★★★☆ (6)

Unidade. Bivolt.

R\$199,00

A partir de

R\$175,90

1



ADICIONAR

1



A

R\$199,00

1



ADICIONAR

Este site utiliza cookies. Para saber mais [clique aqui](#).

PROCURE E NÃO ACHOU? QUAL PRODUTO VOCÊ COSTARIA DE VER NA DENTAL

Uma nova
experiência



Mais **ágil**, mais **fácil**, com **benefícios exclusivos**

dental



Visite nosso

Blog

Digite o que você procura...



Atendimento

0800 727 7565

Seg. a Sex. das 8h às 20h

Sáb. das 9h às 13h

Institucional

[Assistente Virtual](#)[Dental Cremer Lovers](#)[Catálogos de Marcas](#)[iDoc](#)[Nosso App](#)[Sobre a Dental Cremer](#)[Black Friday](#)[CIOSP](#)[Mês do Consumidor](#)[Dental Cremer Experience](#)

Ajuda

[Acompanhe seu Pedido](#)[Atualizar Boleto](#)[Política Comercial](#)

Privacidade e Segurança de Informações

[Política de Privacidade e Cookies](#)[Gerenciamento das Preferências de Cookies](#)[Atendimento aos Direitos dos Titulares](#)[Reporte de Incidentes de Privacidade](#)Uma nova
experiênciaEXCELENÇA
Mais ágil, mais fácil, com
benefícios exclusivos

Baixe nosso App

dental



Digite o que você procura...

**Cartão de Crédito**

Parcele em até 12x* sem juros

Boleto a prazo

Parcele em até 6x* sem juros

Boleto à vista

Ganhe 3% de desconto

Copyright © 2022 - Copyright © 2019 - Todos os direitos reservados | www.dentalcremer.com.br | Dental Cremer Produtos Odontológicos S.A. | CNPJ: 14.190.675/0001-55 | Rua das Missões, 674 - 2º andar - Ponta Aguda - Blumenau - Santa Catarina - CEP 89051-001 | Autorizações de Funcionamento ANVISA - Medicamentos: 1.09.245-3, Produtos para Saúde (Correlatos): 8.08.576-8, 8.10.706-3, Saneantes Domissanitários: 3.05.135-4, Perfumes/Produtos de Higiene/Cosméticos: 2.06.387-3 | CNPJ: 14.190.675/0002-36 | Av. das Indústrias Antônio Conrado de Oliveira, 90 - Galpão 03 - Distrito Industrial - Itapeva - Minas Gerais - CEP 37655-000 - Farmacêutica responsável: Shirley de Toledo Ladislau - CRF/MG nº 11.607 | CNPJ: 14.190.675/0003-17 | Av. das Indústrias Antônio Conrado de Oliveira, 90 - Galpão 04 - Distrito Industrial - Itapeva - Minas Gerais - CEP 37655-000 - Farmacêutico responsável: Diego Diônata da Rosa - CRF/MG nº 31666. Política de Privacidade e Segurança - Fotos meramente ilustrativas - Os preços e condições da loja virtual estão sujeitos a alterações. Em caso de divergência de preços no site, o valor válido é o do Carrinho de Compra.



MINI INCUBADORA

Características e Vantagens:

- Confeccionada externamente em PSAI - Poliestireno de Alto Impacto - garantindo durabilidade, beleza e facilidade de limpeza;
- Possui controle eletrônico e automático de temperatura que se mantém dentro da faixa adequada para a incubação do indicador biológico. Histerese de $\pm 1^{\circ}\text{C}$;
- Design moderno e inovador, com cilindro de aquecimento em alumínio. Além de não enferrujar dissipa melhor a temperatura por toda a sua área de aquecimento.
 - Não existe risco de oxidação.
- Propicia as condições de temperatura ideais para o desenvolvimento de colônia de bactérias para testes de indicadores biológicos que validam o processo de esterilização de autoclaves.

Galeria



Especificações técnicas

Tensão de alimentação	127 V / 220 V (Bivolt automático)
Frequência	50 - 60 Hz
Capacidade	4 Indicadores biológicos simultâneos
Material	PSAI
Cor	Branco
Temperatura de incubação	57° C (± 1° C)
Dimensões do produto	100 x 55 mm (D x A)
Dimensões do produto embalado	100 x 70 x 135 mm (C x L x A)
Dimensões do orifício para o Indicador Biológico	9,5 x 35 mm (D x A)
Consumo energético	5 W
Peso do produto	210 g
Peso do produto embalado	250 g
Registro na ANVISA	Isento (Não necessário)
Garantia	1 ano

Biotron



©2022 por Biotron

Biotron Equipamentos Médicos Ltda.

CNPJ 08.979.861/0002-56

Rua Abraão Elias Kallas, 278 - Monte Líbano - Santa Rita do Sapucaí - MG

Santa Rita do Sapucaí - MG - Brasil - CEP 37540-000

Tel.: +55 (35) 3473-7000

comercial@biotron.com.br - www.biotron.com.br

[Política de Privacidade e Proteção de Dados Pessoais](#)

[Política de Privacidade para o Website](#)

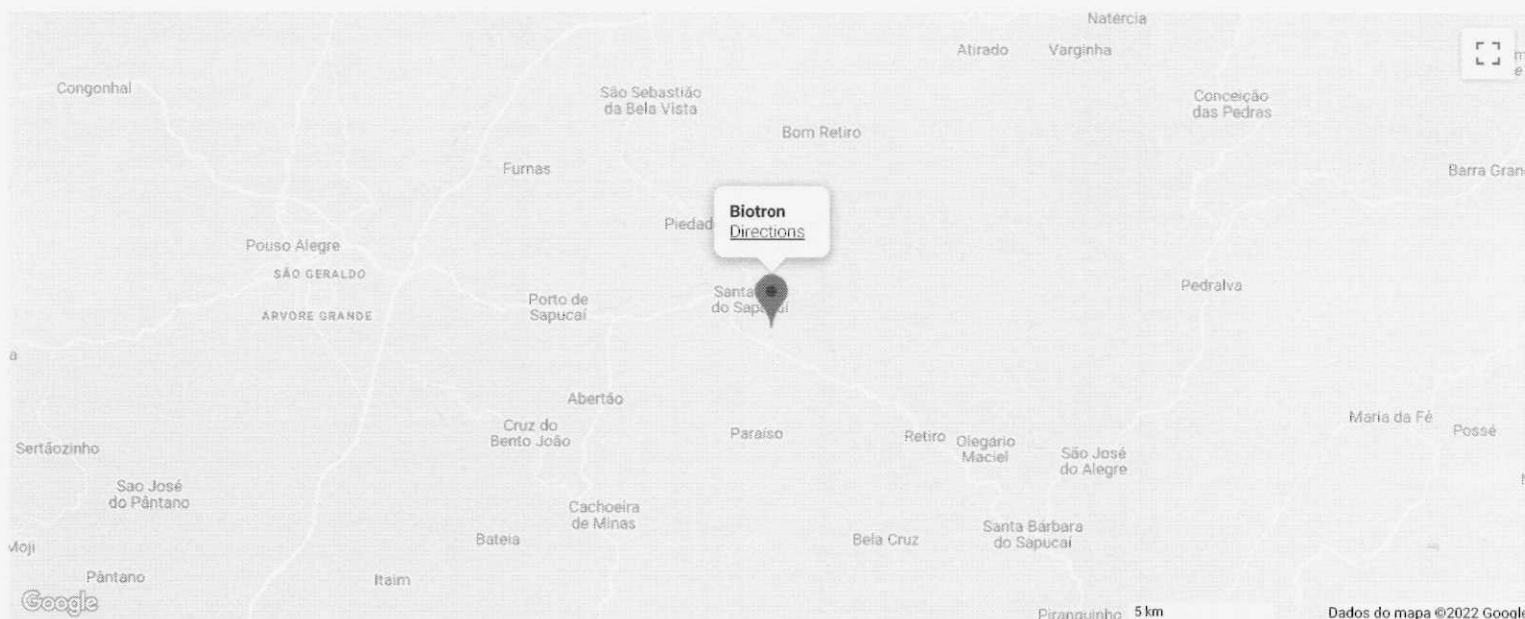

Julgamento de Propostas

UASG 927538 - FUNDO MUNICIPAL DE SAUDE DE CATALAO

Pregão nº: **172022** (SRP)

Modo de Disputa: Aberto/Fechado

Selecione a proposta para efetuar o julgamento:

Item: 49 - Fogão industrial Qtde Solicitada: 1 Qtde Aceita: 0 Valor Máximo Aceitável: R\$ 2.409,2000

Tratamento Diferenciado: Tipo I - Participação Exclusiva de ME/EPP/Equiparada

Aplicabilidade Decreto 7174: Não

Aplicabilidade Margem de Preferência: Não

Intervalo mínimo entre lances: -

CNPJ/CPF	Razão Social/Nome	Qtde Ofertada	Melhor Lance (R\$)	Data do Último Lance	Valor (R\$) Negociado	Situação Proposta	Anexo
05.972.655/0001-45	IMUNNE COMERCIO DE MOVEIS E EQUIPAMENTOS LTDA	1	2.000,0000	21/07/2022 10:05:55:393			

Marca: JL COLOMBO

Fabricante: JL COLOMBO

Modelo / Versão: JL COLOMBO

Descrição detalhada do objeto ofertado: FOGÃO INDUSTRIAL COMPOSTO POR 04 QUEIMADORES/BOCAS DUPLOS - Especificações mínimas: corpo e mesa em aço carbono super-resistente com pintura em pó eletrostática com base fostatizada, queimadores ...

Porte da Empresa: ME/EPP

Declaração ME/EPP: Sim

Participou Convocação Desempate ME/EPP: Não

Situação Convocação Etapa Fechada: Convocado

[Consultar](#)

01.448.972/0001-06	JOSEMILIA COMERCIO DE MOVEIS E ELETRODOMESTICOS LTDA	1	2.090,0000	21/07/2022 10:07:32:480			
--------------------	--	---	------------	----------------------------	--	--	--

Marca: PAGOLLI

Fabricante: PAGOLLI

Modelo / Versão: LAVORO

Descrição detalhada do objeto ofertado: FOGÃO INDUSTRIAL COMPOSTO POR 04 QUEIMADORES/BOCAS DUPLOS - Especificações mínimas: corpo e mesa em aço carbono super-resistente com pintura em pó eletrostática com base fostatizada, queimadores con...

Porte da Empresa: ME/EPP

Declaração ME/EPP: Sim

Participou Convocação Desempate ME/EPP: Não

Situação Convocação Etapa Fechada: Convocado

[Consultar](#)

45.305.504/0001-58	LOJA DE MOVEIS TA BARATO LTDA	1	2.220,0000	21/07/2022 10:08:08:603			
--------------------	----------------------------------	---	------------	----------------------------	--	--	--

Marca: GASTROMIX

Fabricante: GASTROMIX

Modelo / Versão: 4

Descrição detalhada do objeto ofertado: GASTROMIX - 4...

Porte da Empresa: ME/EPP

Declaração ME/EPP: Sim

Participou Convocação Desempate ME/EPP: Não

Situação Convocação Etapa Fechada: Convocado

[Consultar](#)

Para mais informações sobre o porte da empresa, clique [aqui](#).

Observações:

Caracteres restantes: 300

Fogão 4 Bocas	30 x 30 Aço Carbono	40 x 40 Aço Carbono
Referência	5045 / 5040 / 5041 / 5042	7045 / 7041 / 7042
Profundidade (mm)	890	1210
Largura (mm)	795	1085
Allura (mm)	825	825
Peso (Kg)	36,1	63,2

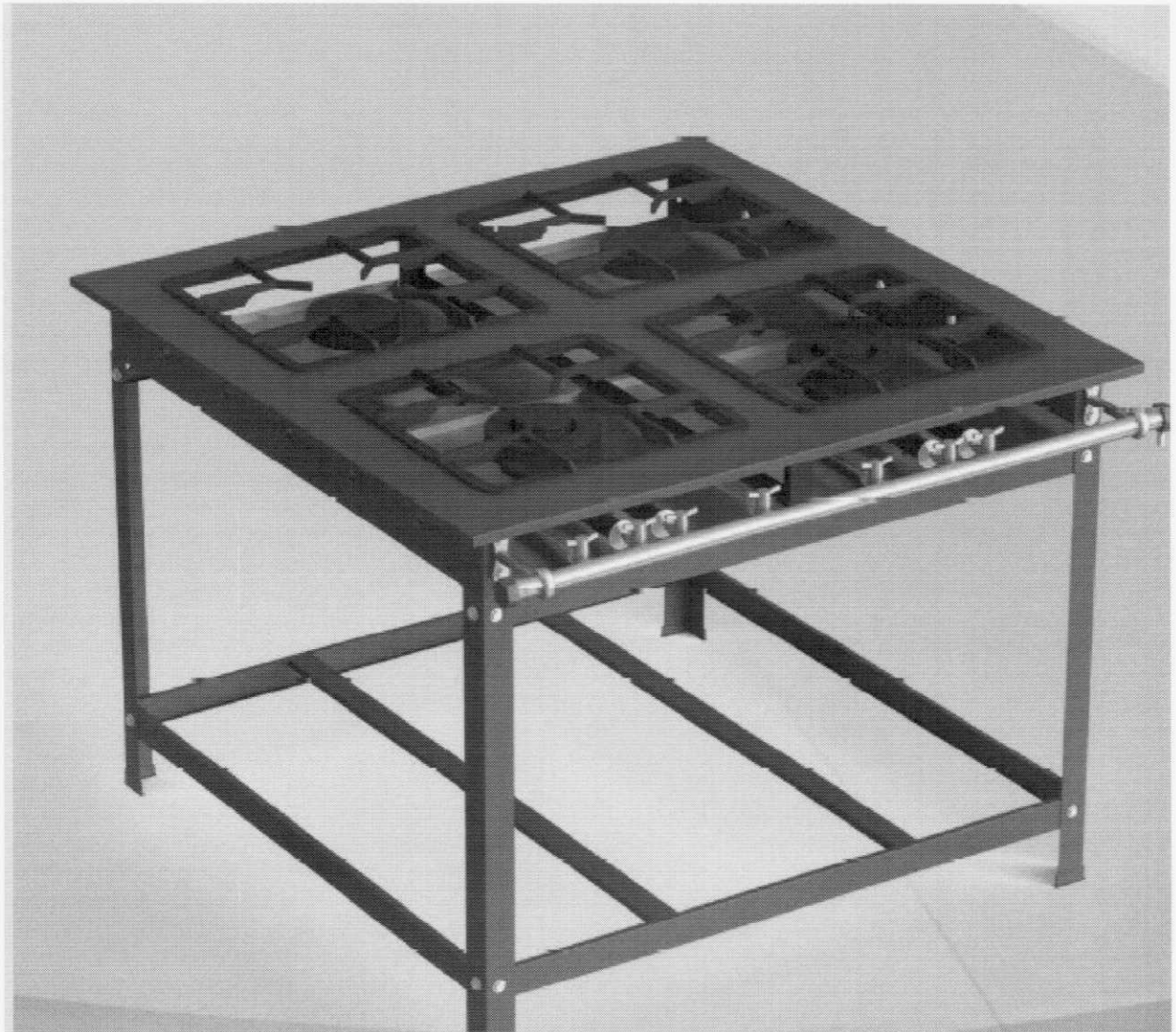



JL COLOMBO

Fogões



ATENÇÃO: INFORMAÇÕES PADRONIZADAS PARA TODOS OS FOGÕES

Padrão p/ todos fogões	30 x 30 Aço Carbono	40 x 40 Aço Carbono
Mesa estampada	Perfil 7	Perfil 10
Pés estampados "L" (sapatas de borrachas)	Perfil 7	Perfil 7
Pintura	Epóxi Texturizado Cinza	Epóxi Texturizado Cinza
Bandeja coletora	Aço Minimizado	Aço Minimizado
Grelha (mm)	Ferro Fundido 300 x 300	Ferro Fundido 400 x 400
Tubo de alimentação	1/2"	1"
Registro BP	Tipo Apis Borboleta	Tipo Apis Borboleta
Registro AP	NXF 1/8 x 1/8 NPT	NXF 1/8 x 1/8 NPT

Padrão p/ todos fogões	30 x 30 Aço Inox 430	40 x 40 Aço Inox 430
Mesa estampada	Perfil 7	Perfil 10
Pés estampados "L" (sapatas de borrachas)	Perfil 7	Perfil 7
Bandeja coletora	Aço minimizado	Aço minimizado
Grelha (mm)	Ferro Fundido 300 x 300	Ferro Fundido 400 x 400
Tubo de alimentação	1/2"	1"
Registro BP	Tipo Apis Borboleta	Tipo Apis Borboleta
Registro AP	NXF 1/8 x 1/8 NPT	NXF 1/8 x 1/8 NPT

Legenda: QS: Queimador Simples | QD: Queimador Duplo
AP: Alta pressão | BP: Baixa pressão | B: Boca



5015 - FOGÃO 30X30 1B AP
5010 - FOGÃO 30X30 1B BP QS
5011 - FOGÃO 30X30 1B BP QD
7015 - FOGÃO 40X40 1B AP
7011 - FOGÃO 40X40 1B BP QD



15015 - FOGÃO 30X30 1B AP
15010 - FOGÃO 30X30 1B BP QS
15011 - FOGÃO 30X30 1B BP QD
17015 - FOGÃO 40X40 1B AP
17011 - FOGÃO 40X40 1B BP QD

Fogão 1 Boca	30 x 30 Aço Carbono	40 x 40 Aço Carbono
Referência	5015 / 5010 / 5011	7015 / 7011
Profundidade (mm)	590	715
Largura (mm)	440	590
Altura (mm)	825	825
Peso (Kg)	9,25	15,8

Fogão 1 Boca	30 x 30 Aço Inox 430	40 x 40 Aço Inox 430
Referência	15015 / 15010 / 15011	17015 / 17011
Profundidade (mm)	590	715
Largura (mm)	440	590
Altura (mm)	825	825
Peso (Kg)	9,25	15,8



5025 - FOGÃO 30X30 2B AP
5020 - FOGÃO 30X30 2B BP 2 QS
5021 - FOGÃO 30X30 2B BP QS QD
5022 - FOGÃO 30X30 2B BP 2 QD
7025 - FOGÃO 40X40 2B AP
7021 - FOGÃO 40X40 2B BP QS QD
7022 - FOGÃO 40x40 2B BP 2 QD



15025 - FOGÃO 30X30 2B AP
15020 - FOGÃO 30X30 2B BP 2 QS
15021 - FOGÃO 30X30 2B BP QS QD
15022 - FOGÃO 30X30 2B BP 2 QD
17025 - FOGÃO 40X40 2B AP
17021 - FOGÃO 40X40 2B BP QS QD
17022 - FOGÃO 40x40 2B BP 2 QD

Fogão 2 Bocas	30 x 30 Aço Carbono	40 x 40 Aço Carbono
Referência	5025 / 5020 / 5021 / 5022	7025 / 7021 / 7022
Profundidade (mm)	590	715
Largura (mm)	795	1085
Altura (mm)	825	825
Peso (Kg)	18,5	31,6

Fogão 2 Bocas	30 x 30 Aço Inox 430	40 x 40 Aço Inox 430
Referência	15025 / 15020 / 15021 / 15022	17025 / 17021 / 17022
Profundidade (mm)	590	715
Largura (mm)	795	1085
Altura (mm)	825	825
Peso (Kg)	18,5	31,6

15035 - FOGÃO 30X30 3B AP
 15030 - FOGÃO 30X30 3B BP 3 QS
 15031 - FOGÃO 30X30 3B BP 2 QS 1 QD
 15032 - FOGÃO 30X30 3B BP 3 QD
 17035 - FOGÃO 40X40 3B BP AP
 17031 - FOGÃO 40X40 3B BP 2 QS 1 QD
 17032 - FOGÃO 40X40 3B BP 3 QD

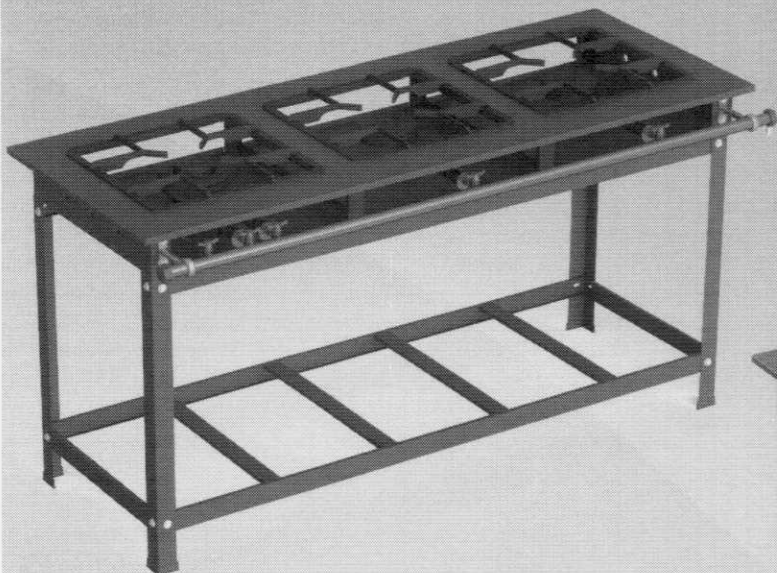

5035 - FOGÃO 30X30 3B AP
 5030 - FOGÃO 30X30 3B BP 3 QS
 5031 - FOGÃO 30X30 3B BP 2 QS 1 QD
 5032 - FOGÃO 30X30 3B BP 3 QD
 7035 - FOGÃO 40X40 3B BP AP
 7031 - FOGÃO 40X40 3B BP 2 QS 1 QD
 7032 - FOGÃO 40X40 3B BP 3 QD



Fogão 3 Bocas	30 x 30 Aço Carbono	40 x 40 Aço Carbono
Referência	5035 / 5030 / 5031 / 5032	7035 / 7031 / 7032
Profundidade (mm)	590	715
Largura (mm)	1155	1575
Altura (mm)	825	825
Peso (Kg)	27,75	45,85

Fogão 3 Boca	30 x 30 Aço Inox 430	40 x 40 Aço Inox 430
Referência	15035 / 15030 / 15031 / 15032	17025 / 17031 / 17032
Profundidade (mm)	590	715
Largura (mm)	1155	1575
Altura (mm)	825	825
Peso (Kg)	27,75	45,85



5045 - FOGÃO 30X30 4B AP
 5040 - FOGÃO 30X30 4B BP 4 QS
 5041 - FOGÃO 30X30 4B BP 2 QS 2 QD
 5042 - FOGÃO 30X30 4B BP 4 QD
 5542 - FOGÃO 30X30 4B BP 4 QD CENTRO
 7045 - FOGÃO 40X40 4B AP
 7041 - FOGÃO 40X40 4B BP 2 QS 2 QD
 7042 - FOGÃO 40X40 4B BP 4 QD
 7042 - FOGÃO 40X40 4B BP 4 QD CENTRO

15045 - FOGÃO 30X30 4B AP
 15040 - FOGÃO 30X30 4B BP 4 QS
 15041 - FOGÃO 30X30 4B BP 2 QS 2 QD
 15042 - FOGÃO 30X30 4B BP 4 QD
 15542 - FOGÃO 30X30 4B BP 4 QD CENTRO
 17045 - FOGÃO 40X40 4B AP
 17041 - FOGÃO 40X40 4B BP 2 QS 2 QD
 17042 - FOGÃO 40X40 4B BP 4 QD
 17042 - FOGÃO 40X40 4B BP 4 QD CENTRO

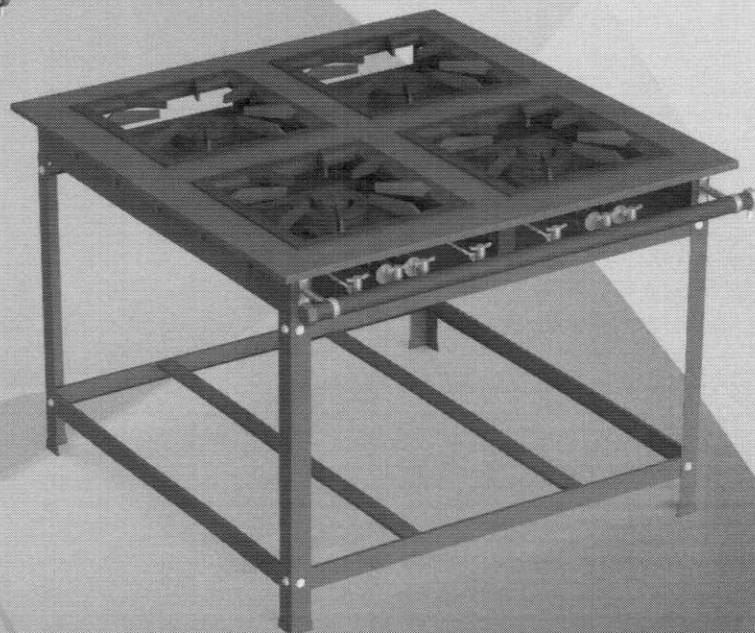

Fogão 4 Bocas	30 x 30 Aço Carbono	40 x 40 Aço Carbono
Referência	5045 / 5040 / 5041 / 5042	7045 / 7041 / 7042
Profundidade (mm)	890	1210
Largura (mm)	795	1085
Altura (mm)	825	825
Peso (Kg)	36,1	63,2

Fogão 4 Bocas	30 x 30 Aço Inox 430	40 x 40 Aço Inox 430
Referência	15045/15040/15041/15042	17045/17041/17042/17042
Profundidade (mm)	890	1210
Largura (mm)	795	1085
Altura (mm)	825	825
Peso (Kg)	36,1	63,2

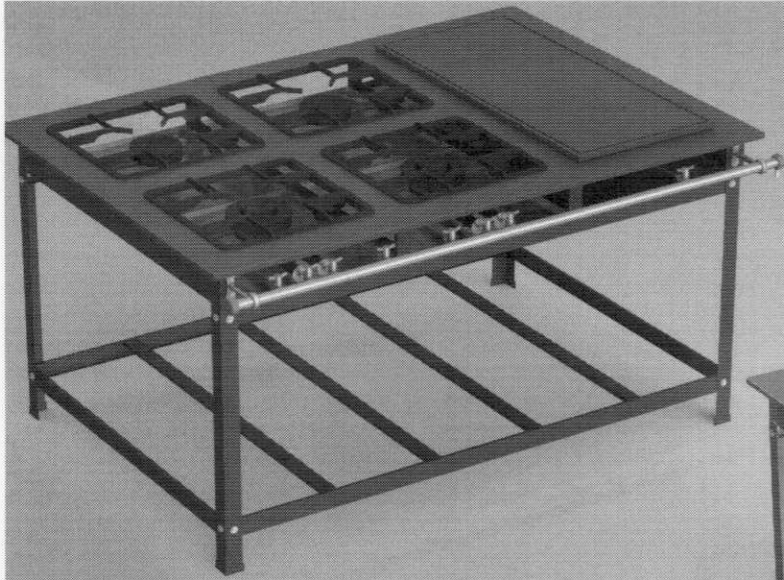

5043 - FOGÃO 30X30 4B BP 2 QS 2 QD + CHAPA
5044 - FOGÃO 30X30 4B AP + CHAPA

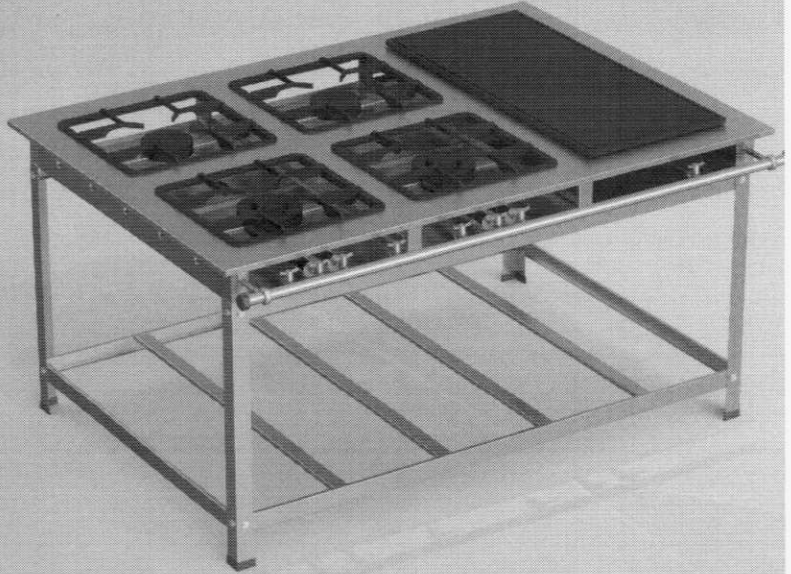

15043 - FOGÃO 30X30 4B BP 2 QS 2 QD + CHAPA
15044 - FOGÃO 30X30 4B AP + CHAPA

Fogão 4 Bocas + Chapa	30 x 30 Aço Carbono	40 x 40 Aço Carbono
Referência	5043 / 5044	24104
Profundidade (mm)	890	1210
Largura (mm)	1155	1575
Altura (mm)	825	825
Peso (Kg)	61,6	109,8

Fogão 4 Bocas + Chapa	30 x 30 Aço Inox 430	40 x 40 Aço Inox 430
Referência	15043 / 15044	44104
Profundidade (mm)	890	1210
Largura (mm)	1155	1575
Altura (mm)	825	825
Peso (Kg)	61,6	109,8

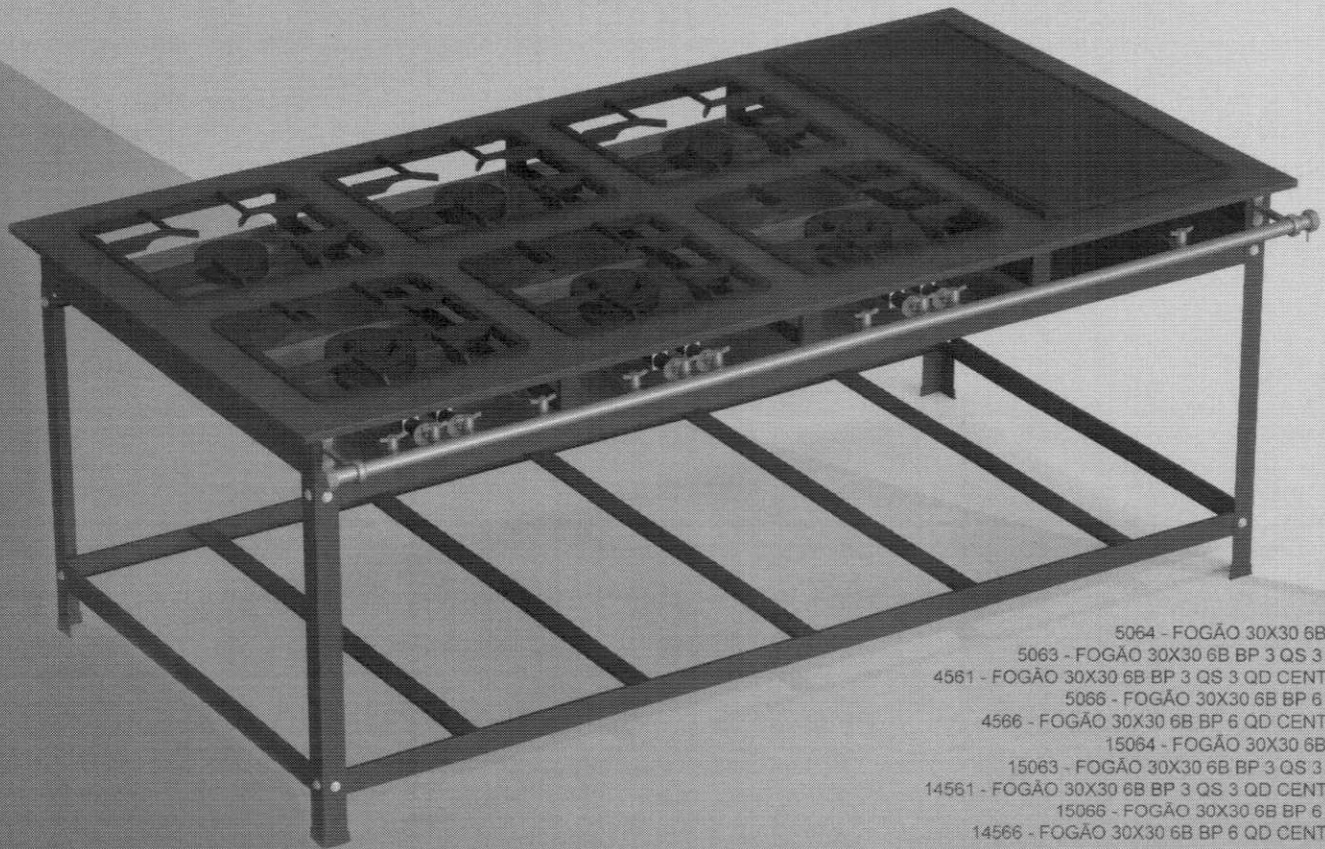

5064 - FOGÃO 30X30 6B AP + CHAPA
5063 - FOGÃO 30X30 6B BP 3 QS 3 QD + CHAPA
4561 - FOGÃO 30X30 6B BP 3 QS 3 QD CENTRO + CHAPA
5066 - FOGÃO 30X30 6B BP 6 QD + CHAPA
4566 - FOGÃO 30X30 6B BP 6 QD CENTRO + CHAPA
15064 - FOGÃO 30X30 6B AP + CHAPA
15063 - FOGÃO 30X30 6B BP 3 QS 3 QD + CHAPA
14561 - FOGÃO 30X30 6B BP 3 QS 3 QD CENTRO + CHAPA
15066 - FOGÃO 30X30 6B BP 6 QD + CHAPA
14566 - FOGÃO 30X30 6B BP 6 QD CENTRO + CHAPA

Fogão 6 Bocas + Chapa	30 x 30 Aço Carbono	40 x 40 Aço Carbono
Referência	5064/5063/4561/5066/4566	26104
Profundidade (mm)	890	1210
Largura (mm)	1550	2100
Altura (mm)	825	825
Peso (Kg)	78,3	144,5

Fogão 6 Bocas + Chapa	30 x 30 Aço Inox 430	40 x 40 Aço Inox 430
Referência	15064/15063/14561/15066/14566	46104
Profundidade (mm)	890	1210
Largura (mm)	1550	2100
Altura (mm)	825	825
Peso (Kg)	78,3	144,5

15065 - FOGÃO 30X30 6B AP
 15060 - FOGÃO 30X30 6B BP QS
 15061 - FOGÃO 30X30 6B BP 3 QS 3 QD
 15062 - FOGÃO 30X30 6B BP 6 QD
 17065 - FOGÃO 40X40 6B AP
 17061 - FOGÃO 40X40 6B BP 3 QS 3 QD
 17062 - FOGÃO 40X40 6B BP 6 QD



5065 - FOGÃO 30X30 6B AP
 5060 - FOGÃO 30X30 6B BP QS
 5061 - FOGÃO 30X30 6B BP 3 QS 3 QD
 5062 - FOGÃO 30X30 6B BP 6 QD
 7065 - FOGÃO 40X40 6B AP
 7061 - FOGÃO 40X40 6B BP 3 QS 3 QD
 7062 - FOGÃO 40X40 6B BP 6 QD



Fogão 6 Bocas	30 x 30 Aço Carbono	40 x 40 Aço Carbono
Referência	5065 / 5060 / 5061 / 5062	7065 / 7061 / 7062
Profundidade (mm)	890	1210
Largura (mm)	1155	1575
Altura (mm)	825	825
Peso (Kg)	55,5	91,7

Fogão 6 Bocas	30 x 30 Aço Inox 430	40 x 40 Aço Inox 430
Referência	15065 / 15060 / 15061 / 15062	17065 / 17061 / 17062
Profundidade (mm)	890	1210
Largura (mm)	1155	1575
Altura (mm)	825	825
Peso (Kg)	55,5	91,7

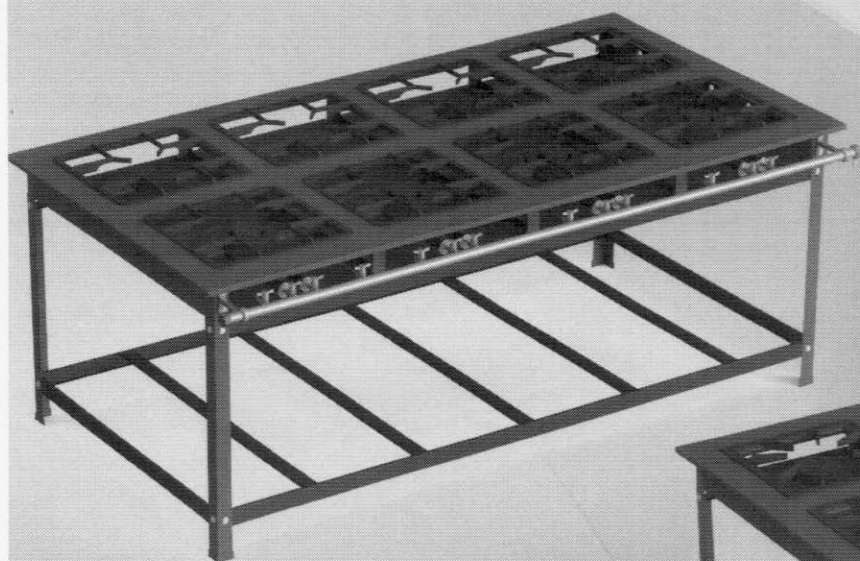

5085 - FOGÃO 30X30 8B AP
 5080 - FOGÃO 30X30 8B BP 8 QS
 5081 - FOGÃO 30X30 8B BP 4 QS 4 QD
 5082 - FOGÃO 30X30 8B BP 8 QD
 7085 - FOGÃO 40X40 8B AP
 7081 - FOGÃO 40X40 8B BP 4 QS 4 QD
 7082 - FOGÃO 40X40 8B BP 8 QD
 7582 - FOGÃO 40X40 8B BP 8 QD CENTRO

15085 - FOGÃO 30X30 8B AP
 15080 - FOGÃO 30X30 8B BP 8 QS
 15081 - FOGÃO 30X30 8B BP 4 QS 4 QD
 15082 - FOGÃO 30X30 8B BP 8 QD
 17085 - FOGÃO 40X40 8B AP
 17081 - FOGÃO 40X40 8B BP 4 QS 4 QD
 17082 - FOGÃO 40X40 8B BP 8 QD
 17582 - FOGÃO 40X40 8B BP 8 QD CENTRO

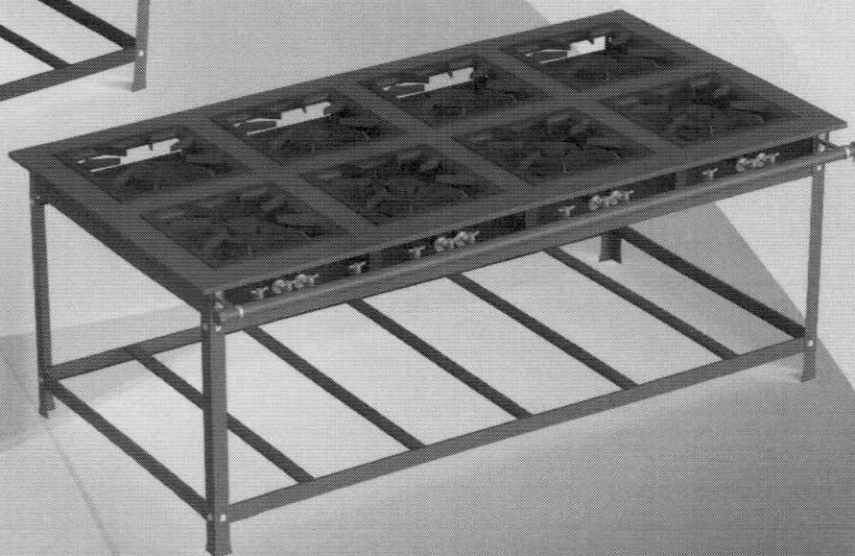

Fogão 8 Bocas	30 x 30 Aço Carbono	40 x 40 Aço Carbono
Referência	5085 / 5080 / 5081 / 5082	7085 / 7081 / 7082
Profundidade (mm)	890	1210
Largura (mm)	1550	2100
Altura (mm)	825	825
Peso (Kg)	72,2	126,4

Fogão 8 Bocas	30 x 30 Aço Inox 430	40 x 40 Aço Inox 430
Referência	15085 / 15080 / 15081 / 15082	17085 / 17081 / 17082
Profundidade (mm)	890	1210
Largura (mm)	1550	2100
Altura (mm)	825	825
Peso (Kg)	72,2	126,4

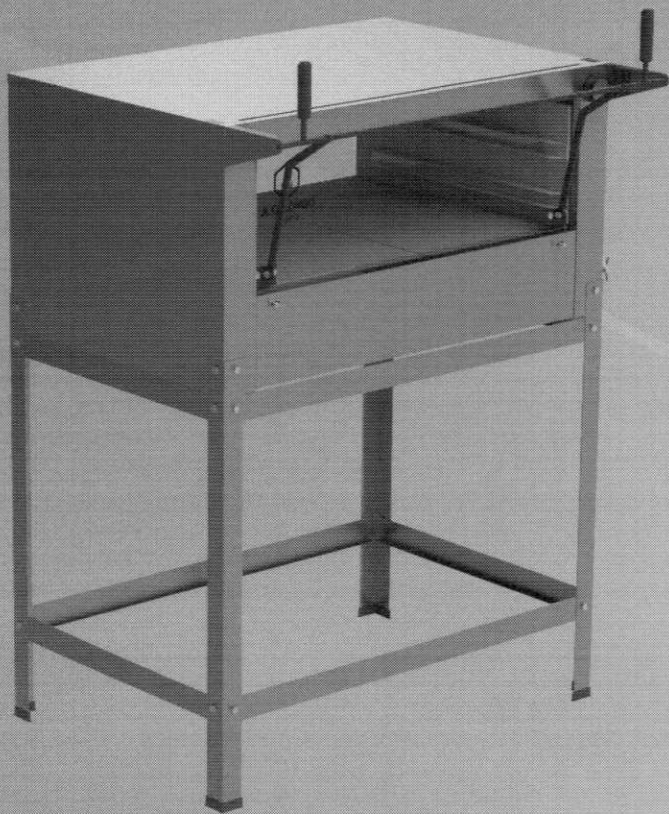

Forno Refratário de Pizza 80 x 60

Forno a gás de lastro em pedra refratária com acabamento externo em inox 430 e acabamento interno e chapa minimizada.

	Medidas Externas	Medidas Internas
Altura	1550 mm	250 mm
Profundidade	801 mm	620 mm
Largura	970 mm	800 mm
Peso (Kg)	50 Kg	



Forno 90 Litros com cavalete

Forno a gás em aço carbono com pintura externa e epóxi cinza e acabamento interno em chapa minimizada.

	Medidas Externas	Medidas Internas
Altura	1220 mm	300 mm
Profundidade	715 mm	580 mm
Largura	630 mm	520 mm
Peso (Kg)	25 Kg	

Forno 59L para fogões



	Medidas Externas	Medidas Internas
Altura	470 mm	300 mm
Profundidade	465 mm	380 mm
Largura	625 mm	520 mm
Peso (Kg)	18 Kg	

Forno 90L para fogões

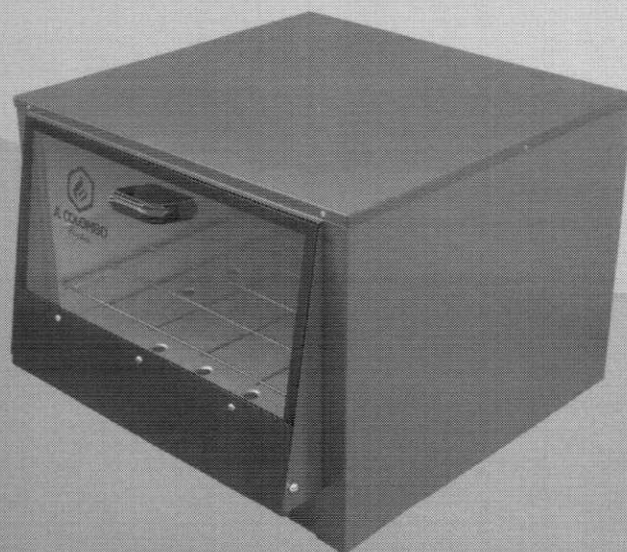

	Medidas Externas	Medidas Internas
Altura	470 mm	300 mm
Profundidade	665 mm	580 mm
Largura	625 mm	520 mm
Peso (Kg)	20 Kg	

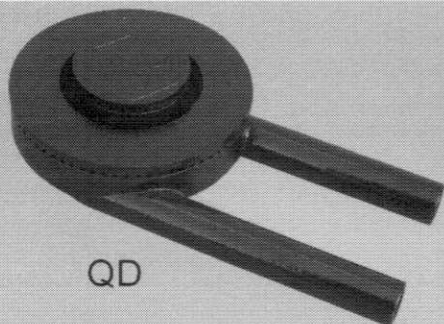

QD

QUEIMADOR DUPLO BAIXA PRESSÃO
INTEIRO EM FERRO FUNDIDO



QS

QUEIMADOR SIMPLES BAIXA PRESSÃO
INTEIRO EM FERRO FUNDIDO

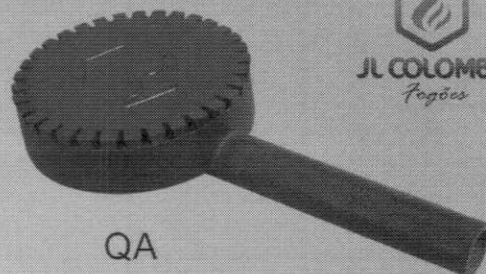

QA

QUEIMADOR ALTA PRESSÃO
INTEIRO EM FERRO FUNDIDO

*Permite abertura para higienização
e desentupimento dos furos

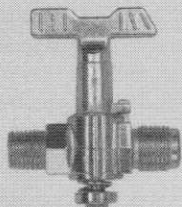

REGISTRO DE GÁS BAIXA PRESSÃO



REGISTRO DE GÁS ALTA PRESSÃO

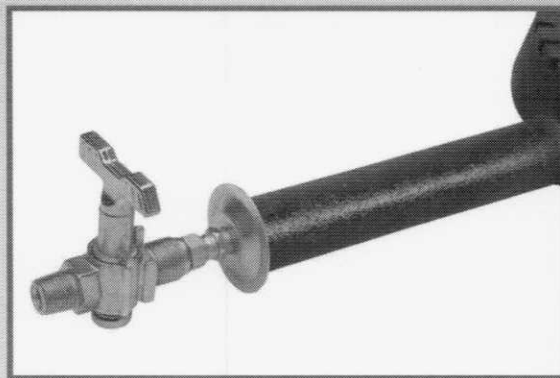

REGULADOR NO REGISTRO
não perde a regulagem e não tem perigo de
perder peças e chapinhas reguladoras

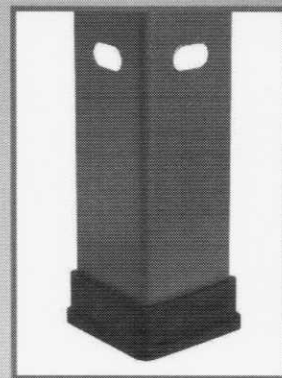

ACABAMENTO DO PÉ COM BORRACHA
Evita riscar o piso e a oxidação dos pés

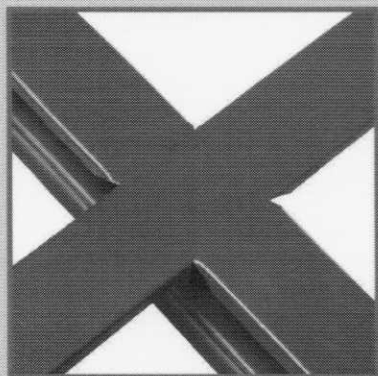

FOGÃO ESTAMPADO
Acabamento e facilidade na limpeza

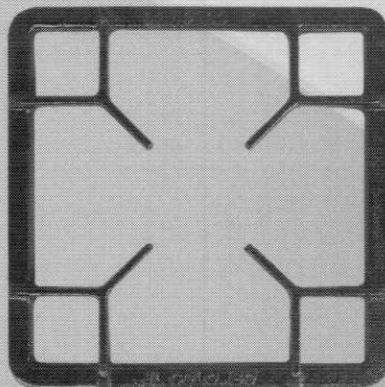

GRELHA 30 X 30

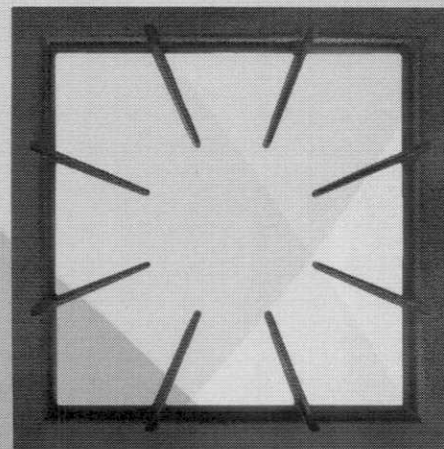

GRELHA 40 X 40

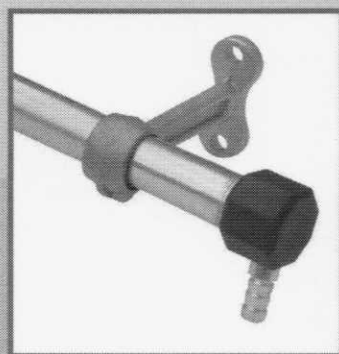

SUPOORTE DE FIXAÇÃO DO TUBO DE
ALIMENTAÇÃO EM ALUMÍNIO FUNDIDO
Maior resistência e durabilidade

TAMPA DO TUBO COLETOR EM
NYLON COM FIBRA DE VIDRO
Menor risco de vazamento de gás

Fácil inversão da entrada de gás

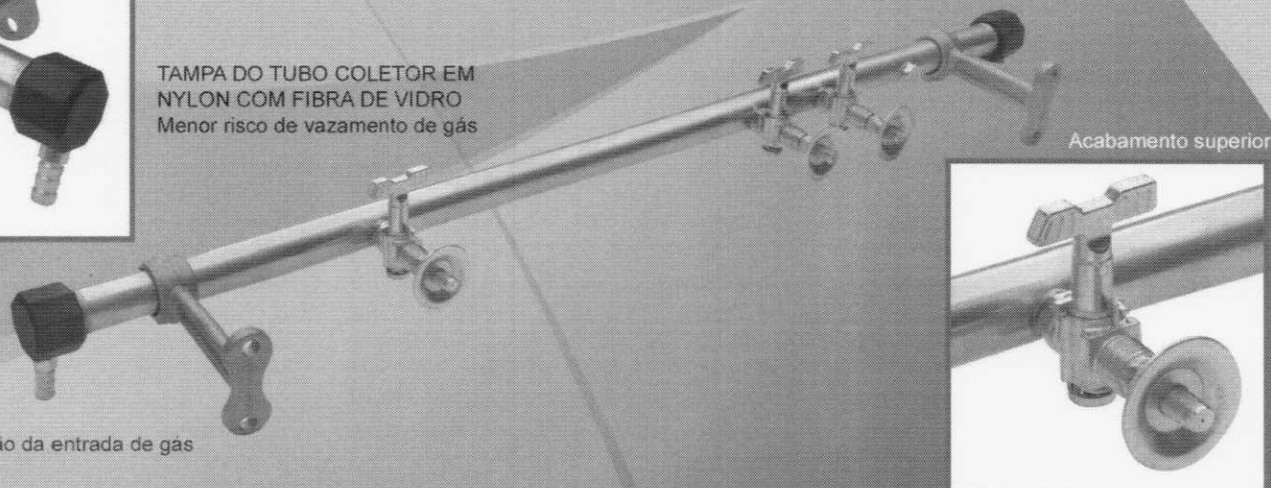

Acabamento superior

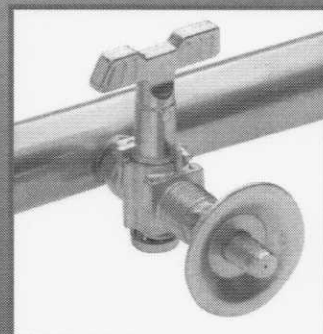

www.jlcolombo.com.br

jl@jlcolombo.com.br



JL COLOMBO
Fogões

CONTATO:

 +55 (17) 3546 3420

Av. Catanduva nº 1445 - Parque Industrial - Itaiobi - SP - CEP: 15.840-000

Julgamento de Propostas

UASG 927538 - FUNDO MUNICIPAL DE SAUDE DE CATALAO

Pregão nº: 172022 (SRP)

Modo de Disputa: Aberto/Fechado

Selecione a proposta para efetuar o julgamento:

Item: 88 - Câmara escura revelação raio

X

Qtde Solicitada: 1

Qtde Aceita: 0

Valor Máximo Aceitável: R\$ 305,9100

Tratamento Diferenciado: -
 Aplicabilidade Decreto 7174: Não
 Aplicabilidade Margem de Preferência: Não
 Intervalo mínimo entre lances: -

CNPJ/CPF	Razão Social/Nome	Qtde Ofertada	Melhor Lance (R\$)	Data do Último Lance	Valor (R\$) Negociado	Situação Proposta	Anexo
05.972.655/0001-45	IMUNNE COMERCIO DE MOVEIS E EQUIPAMENTOS LTDA	1	263,0000	21/07/2022 11:05:28:970			

Marca: BIOTRON

Fabricante: BIOTRON

Modelo / Versão: BIOTRON

Descrição detalhada do objeto ofertado: "CÂMARA ESCURA - Descrição mínima: caixa moldada em polipropileno (PP). Angulagem para entrada das mãos. O polipropileno possui características atóxicas, boa rigidez, resistente a produtos químicos..."

Porte da Empresa: ME/EPP

Declaração ME/EPP: Sim

Participou Convocação Desempate ME/EPP: Não

Situação Convocação Etapa Fechada: Convocado

[Consultar](#)

31.770.650/0001-40	BRUMED COMERCIO ATACADISTA E MANUTENCAO DE EQUIPAMENTOS HOSPITALARES EIRELI	1	280,0000	21/07/2022 11:03:41:113			
--------------------	---	---	----------	-------------------------	--	--	--

Marca: BIOTRON

Fabricante: BIOTRON

Modelo / Versão: CE

Descrição detalhada do objeto ofertado: CÂMARA ESCURA - Descrição mínima: caixa moldada em polipropileno (PP). Angulagem para entrada das mãos. O polipropileno possui características atóxicas, boa rigidez, resistente a produtos químicos..."

Porte da Empresa: ME/EPP

Declaração ME/EPP: Sim

Participou Convocação Desempate ME/EPP: Não

Situação Convocação Etapa Fechada: Convocado

[Consultar](#)

Para mais informações sobre o porte da empresa, clique [aqui](#).

Observações:

Caracteres restantes: 300

- Menu
- Voltar
- Cancelar Item
- Aceitar Proposta
- Recusar Proposta
- Negociar Valor
- Convocar Anexo
- Encerrar Convocação
- Em Análise
- Chat

dental



Digite o que você procura...



Do



[Home](#) | [Câmara Para Revelação](#) | [Equipamentos](#) | [Câmara para Revelação Advanced - Biotron](#)

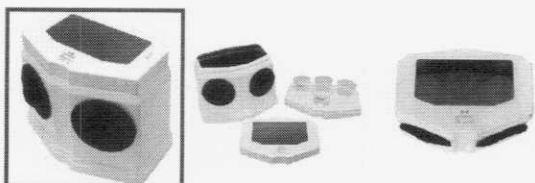
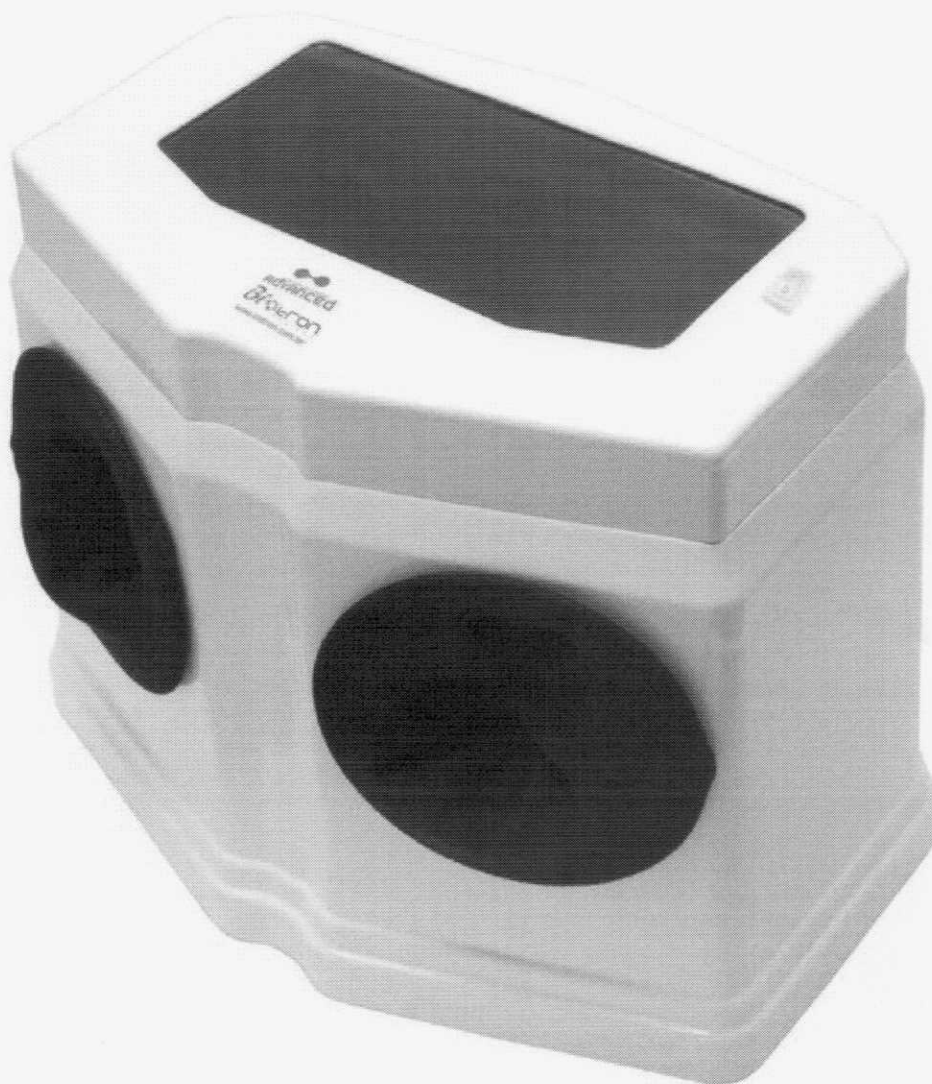

Uma nova
experiência



Mais **ágil**, mais **fácil**, com
benefícios exclusivos

Unidade Com iluminação. Bivolt.

 **Frete Grátis!**

Nas compras acima de R\$ 200,00*
Exceto para pedidos de toxina botulínica.

Digite o que você procura...

 **R\$329,00**

3x de R\$109,67 sem juros

Condições de Pagamento [+]

QUANTIDADE:

1

Comprar

Calcular frete e prazo

O prazo de entrega inicia-se após a confirmação de pagamento.

Calcular Frete

Indicação

Características

- * Não há necessidade de troca de lâmpadas e não utiliza energia elétrica;
- * Amplo visor de acrílico vermelho translúcido com proteção ultravioleta;
- * Tampa superior removível para fácil higienização e reposição dos químicos;
- * Base removível facilitando coleta de resíduos, limpeza e desinfecção;
- * Copos de fácil reposição e que permitem maior economia de químicos;
- * Luvas confortáveis, removíveis e laváveis;
- * Aros que facilitam a retirada das luvas para limpeza;
- * Design moderno e inovador que proporcionam maior espaço interno e facilitam o manuseio das mãos;
- * Leve, portátil, ergonômica e em material bicolor resistente de alta durabilidade e sem riscos de oxidação;
- * Material bicolor que evita entrada de luminosidade externa;
- * Possui iluminação com acionamento por chave on/off , que permite total visualização do interior da câmara e não danifica a radiografia;
- * Partes e peças de fácil reposição;
- * Reciclável e ecologicamente correta;

Especificações técnicas:

Uma nova
experiência



Mais ágil, mais fácil, com
benefícios exclusivos

Capas: 100 peças de 2,50 mm - Formato econômico.

* Dimensão do produto: 22 x 25 x 32 cm (L x A x C).

* Dimensão da embalagem: 22 x 26 x 32 cm (L x A x C).

* Peso do produto: 1,0 kg.

* Peso do produto embalado: 1,100 Kg.

* Alimentação: Duas pilhas AA de 1,5v. (3v).

* Registro na ANVISA: Isento de registro e cadastro na ANVISA, segundo a RDC360.

* Garantia: 1 ano

Digite o que você procura...



Informações Adicionais

VOCÊ ESTÁ VENDENDO / COMPRE JUNTO

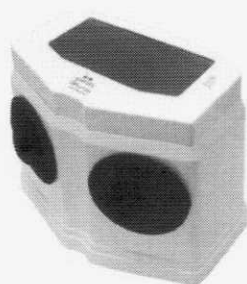

Câmara para Revelação Advanced - Biotron

★★★★☆ (3)

Unidade. Com iluminação. Bivolt.

R\$329,00

3x de R\$109,67 sem juros



-12%

+ Condicionador Ácido Fosfórico 37% - AllPrime

★★★★☆ (39)

Embalagem com 3 Seringas de 2,5m...

~~R\$7,90~~

R\$6,99

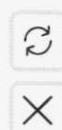

-20%

GANHE BRINDE

+ Clareador Whiteness HP - FGM =

★★★★☆ (31)

Kit para 3 pacientes com 10g de Per...

~~R\$184,24~~

R\$147,39

PRODUTOS VISITADOS POR QUEM PROCURA ESTE ITEM



Luva de Procedimento de Nitrilo Azul Cobalto Sem Pó Sonic - Supermax

★★★★☆ (15)

Embalagem com 100 unidades. Escol...



Sugador Descartável Transparente - AllPrime

★★★★☆ (13)

Embalagem com 40 unidades.

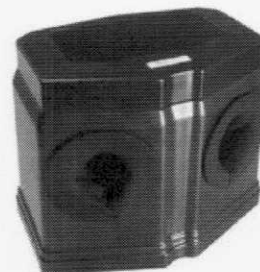

Câmara Para Revelação Classic Black - Biotron

★★★☆☆ (3)

Embalagem com 1 unidade. Sem ilumi...

Uma nova experiência



Mais ágil, mais fácil, com benefícios exclusivos

Consultas / Funcionamento de Empresa Nacional / Resultado / Detalhamento

Dados da Empresa Nacional

Razão Social

IMUNNE COMERCIO DE MOVEIS E EQUIPAMENTOS LTDA

CNPJ

05.972.655/0001-45

Endereço CompletoR DAS MAGNOLIAS Nº 1536 QUADRA101-B LOTE 13 LOJA FRENTE - PRQ OESTE INDUSTRIAL
PROLONGAM CEP: 74.375-280 - GOIÂNIA/GO**Telefone**

(

Responsável Técnico

LUANA BORGES GARCIA

Responsável Legal*[sem dados cadastrados]*

Dados do Cadastro

Cadastro Nº

8.24.066-5 (PH65XMY915XL)

Data do Cadastro

27/01/2022

SituaçãoAtiva**Nº do Processo**

25351.016564/2022-29

Cadastro

8 - Produtos para Saúde (Correlatos)

Atividades / Classes**Armazenar**

- Correlatos

Distribuir

- Correlatos

Expedir

- Correlatos

Certificado de Boas Práticas de Fabricação - CBPF (Vigente)

Empresa Solicitante	Linhas de Certificação Vigentes	Data de Publicação	Vencimento do Certificado
----------------------------	--	---------------------------	----------------------------------

Nenhum registro encontrado

Certificado de Boas Práticas de Distribuição e Armazenagem - CBPDA (Vigente)

Empresa Solicitante	Linhas de Certificação Vigentes	Data de Publicação	Vencimento do Certificado
----------------------------	--	---------------------------	----------------------------------

Nenhum registro encontrado

[Voltar](#)



PREFEITURA DE GOIÂNIA

ALVARÁ DE LOCALIZAÇÃO E FUNCIONAMENTO Nº 02791/2022

Tendo em vista o cumprimento das exigências do Código de Posturas do Município de Goiânia, é concedido o presente Alvará de Localização e Funcionamento ao estabelecimento de acordo com as características essenciais a seguir:

Razão Social	IMUNNE COMERCIO DE MOVEIS E EQUIPAMENTOS LTDA		
Nome Fantasia	IMUNNE HOSPITALAR		
CPF/CNPJ	05972655000145	Inscrição Municipal	5147301
Endereço	R MAGNOLIAS N. 1536 QD- 101B LT- 13 LOJA FRENTE PRQ OESTE INDUSTRIAL PROLONGAMENTO		
Atividade(s)	Comercial,		
CNAE(s)	464600100 - Comercio atacadista de cosmeticos e produtos de perfumaria 464510100 - Comercio atacadista de instrumentos e materiais para uso medico, cirurgico, hospitalar e de laboratorios 466480000 - Comercio atacadista de maquinas, aparelhos e equipamentos para uso odonto- medico-hospitalar; partes e pecas 464600200 - Comercio atacadista de produtos de higiene pessoal 464940800 - Comercio atacadista de produtos de higiene, limpeza e conservacao domiciliar 464940900 - Comercio atacadista de produtos de higiene, limpeza e conservacao domiciliar, com atividade de fracionamento e acondicionamento as 464510300 - Comercio atacadista de produtos odontologicos 464510200 - Comercio atacadista de proteses e artigos de ortopedia		

Horario de Funcionamento Licenciado : Dias Úteis: 08:00:00 as 18:00:00

Sábados: 08:00:00 as 13:00:00

Area Total Ocupada para Atividade (em m²) 98.8

Parâmetros Urbanísticos (Lei Complementar Nº 171 de 29/05/2007 e Lei Nº 8617 de 09/01/2008)

Area de Carga e Descarga Exigida : 15 m²

Quantidade de vagas de estacionamento exigida: 2 vagas

Documentos Exigidos para Validade deste Alvará Conforme Documentos de Informação de Uso do Solo :

- Certificado de Conformidade do Corpo de Bombeiros nº: 2406693285;

- Licença Ambiental nº: 137/2022;

É Obrigatório





PREFEITURA DE GOIÂNIA

- Atender às regras previstas em Leis Municipais concernentes à acessibilidade e uso adequado por portadores deficientes (art. 113, par 5 - Lei Complementar 014 de 29/12/1992).
- Que os documentos elencados acima estejam dentro do prazo de validade, sendo que a não renovação acarretará na perda de validade deste Alvará.

Observações

A validade do Alvará de Localização e Funcionamento fica condicionada ao atendimento das regras previstas em Leis Municipais de Goiânia, concernentes à acessibilidade e uso adequado aos portadores de deficiências, conforme Lei Complementar nº 014/1992, Artigo 113 § 5º;

A descaracterização das informações contidas neste Alvará constadas em diligência fiscal acarretará na perda automática de sua validade e o estabelecimento estará sujeito às penalidades previstas em Lei (Art. 112, caput, L. C. Municipal nº 14 de 29/12/1992);

Este Alvará deverá permanecer no estabelecimento (Art. 113, Par 1º, da Lei Complementar nº 014 de 29/12/1992).

Código de Verificação: DLdVq1Ap

Emissão: **28/04/2022 09:05:56**

Pedido : 30058

OS : 460994





ALVARÁ DE LOCALIZAÇÃO E FUNCIONAMENTO Nº 04992/2020

Baixo Risco(Sem Vistoria Prévia)

Tendo em vista o cumprimento das exigências do Código de Posturas do Município de Goiânia, é concedido o presente Alvará de Localização e Funcionamento ao estabelecimento de acordo com as características essenciais a seguir:

Razão Social	IMUNNE COMERCIO DE MOVEIS E EQUIPAMENTOS LTDA		
Nome Fantasia	IMUNNE HOSPITALAR		
CPF/CNPJ	05972655000145	Inscrição Municipal	5147301
Endereço	R F13 N. 321 QD- 96 LT- 05 05 LOT FAICALMLLE		
Atividade(s)	Comercial,		
CNAE(s)	464780100 - Comercio atacadista de artigos de escritorio e de papelaria (Escritório)		
	464600100 - Comercio atacadista de cosmeticos e produtos de perfumaria (Escritório)		
	465160100 - Comercio atacadista de equipamentos de informatica (Escritório)		
	464510100 - Comercio atacadista de instrumentos e materiais para uso medico, cirurgico, hospitalar e de laboratorios (Escritório)		
	466480000 - Comercio atacadista de maquinas, aparelhos e equipamentos para uso odonto-medico-hospitalar; partes e pecas (Escritório)		
	464430100 - Comercio atacadista de medicamentos e drogas de uso humano (Escritório)		
	469150000 - Comercio atacadista de mercadorias em geral, com predominancia de produtos alimenticios (Escritório)		
	464940800 - Comercio atacadista de produtos de higiene, limpeza e conservacao domiciliar (Escritório)		
	464510300 - Comercio atacadista de produtos odontologicos (Escritório)		
	464510200 - Comercio atacadista de proteses e artigos de ortopedia (Escritório)		
	478900700 - Comercio varejista de equipamentos para escritorio (Escritório)		
	478900500 - Comercio varejista de produtos saneantes domissanitarios (Escritório)		
	461500000 - Representantes comerciais e agentes do comercio de eletrodomesticos, moveis e artigos de uso domestico (Escritório)		
	461840200 - Representantes comerciais e agentes do comercio de instrumentos e materiais odonto-medico-hospitalares (Escritório)		
	461840100 - Representantes comerciais e agentes do comercio de medicamentos, cosmeticos e produtos de perfumaria (Escritório)		

Horario de Funcionamento Licenciado: Dias Úteis: 08:00:00 as 18:00:00

Sábados: 08:00:00 as 13:00:00

Area Total Ocupada para Atividade (em m²) 120 m²

Parâmetros Urbanísticos (Lei Complementar Nº 171 de 29/05/2007 e Lei Nº 8617 de 09/01/2008)

Area de Carga e Descarga Exigida: 0 m²

Quantidade de vagas de estacionamento exigida: 1 vagas

Documentos Exigidos para Validade deste Alvará conforme documentos de Informação de Uso do Solo:

- Certificado de Conformidade do Corpo de Bombeiros nº: 17117620;

É Obrigatório

- Atender às regras previstas em Leis Municipais concernentes à acessibilidade e uso adequado por portadores deficientes (art. 113, par 5, da Lei Complementar 014 de 29/12/1992).
- Que os documentos elencados acima estejam dentro do prazo de validade, sendo que a não renovação acarretará na perda de validade deste Alvará.

Observações

Este Alvará foi emitido sem vistoria prévia e baseado em declarações do contribuinte. Se constatadas irregularidades, ou informações declaradas divergentes em vistoria fiscal posterior, ou validade expirada, este Alvará será considerado nulo de ofício, assim como, estará sujeito à lavratura do auto de infração e às sanções de multa, interdição e/ou outras penalidades previstas na lei complementar nº 014 de 29/12/1992 e demais normas municipais, sem prejuízo de eventuais penalidades civis e penais (art. 299 do Código Penal).

Este Alvará deverá permanecer no estabelecimento (Art. 113, Par 1º da Lei Complementar nº 014 de 29/12/1992).





Emissão: 23/09/2020 09:05:20

Código de Verificação: onEEz3nV



REPÚBLICA FEDERATIVA DO BRASIL

CADASTRO NACIONAL DA PESSOA JURÍDICA

NÚMERO DE INSCRIÇÃO 05.972.655/0001-45 MATRIZ	COMPROVANTE DE INSCRIÇÃO E DE SITUAÇÃO CADASTRAL	DATA DE ABERTURA 09/10/2003
---	---	--------------------------------

NOME EMPRESARIAL IMUNNE COMERCIO DE MOVEIS E EQUIPAMENTOS LTDA

TÍTULO DO ESTABELECIMENTO (NOME DE FANTASIA) IMUNNE HOSPITALAR	PORTE ME
---	-------------

CÓDIGO E DESCRIÇÃO DA ATIVIDADE ECONÔMICA PRINCIPAL 47.54-7-01 - Comércio varejista de móveis (Dispensada *)

<p>CÓDIGO E DESCRIÇÃO DAS ATIVIDADES ECONÔMICAS SECUNDÁRIAS</p> <p>31.01-2-00 - Fabricação de móveis com predominância de madeira</p> <p>31.02-1-00 - Fabricação de móveis com predominância de metal</p> <p>33.19-8-00 - Manutenção e reparação de equipamentos e produtos não especificados anteriormente</p> <p>43.22-3-02 - Instalação e manutenção de sistemas centrais de ar condicionado, de ventilação e refrigeração</p> <p>45.11-1-01 - Comércio a varejo de automóveis, camionetas e utilitários novos</p> <p>45.11-1-02 - Comércio a varejo de automóveis, camionetas e utilitários usados</p> <p>45.11-1-05 - Comércio por atacado de reboques e semi-reboques novos e usados</p> <p>45.30-7-01 - Comércio por atacado de peças e acessórios novos para veículos automotores</p> <p>45.30-7-03 - Comércio a varejo de peças e acessórios novos para veículos automotores (Dispensada *)</p> <p>46.15-0-00 - Representantes comerciais e agentes do comércio de eletrodomésticos, móveis e artigos de uso doméstico (Dispensada *)</p> <p>46.18-4-01 - Representantes comerciais e agentes do comércio de medicamentos, cosméticos e produtos de perfumaria (Dispensada *)</p> <p>46.18-4-02 - Representantes comerciais e agentes do comércio de instrumentos e materiais odonto-médico-hospitalares (Dispensada *)</p> <p>46.18-4-99 - Outros representantes comerciais e agentes do comércio especializado em produtos não especificados anteriormente (Dispensada *)</p> <p>46.37-1-99 - Comércio atacadista especializado em outros produtos alimentícios não especificados anteriormente</p> <p>46.39-7-01 - Comércio atacadista de produtos alimentícios em geral (Dispensada *)</p> <p>46.42-7-01 - Comércio atacadista de artigos do vestuário e acessórios, exceto profissionais e de segurança (Dispensada *)</p> <p>46.42-7-02 - Comércio atacadista de roupas e acessórios para uso profissional e de segurança do trabalho (Dispensada *)</p> <p>46.43-5-01 - Comércio atacadista de calçados (Dispensada *)</p> <p>46.44-3-01 - Comércio atacadista de medicamentos e drogas de uso humano</p> <p>46.44-3-02 - Comércio atacadista de medicamentos e drogas de uso veterinário</p>

CÓDIGO E DESCRIÇÃO DA NATUREZA JURÍDICA 206-2 - Sociedade Empresária Limitada
--

LOGRADOURO R DAS MAGNOLIAS	NÚMERO 1536	COMPLEMENTO QUADRA101-B LOTE 13 LOJA FRENTE
-------------------------------	----------------	--

CEP 74.375-280	BAIRRO/DISTRITO PRQ OESTE INDUSTRIAL PROLONGAMENTO	MUNICÍPIO GOIANIA	UF GO
-------------------	--	----------------------	----------

ENDEREÇO ELETRÔNICO IMUNNEHOSPITALAR@GMAIL.COM	TELEFONE (62) 8276-3906
---	----------------------------

ENTE FEDERATIVO RESPONSÁVEL (EFR) *****
--

SITUAÇÃO CADASTRAL ATIVA	DATA DA SITUAÇÃO CADASTRAL 03/11/2005
-----------------------------	--

MOTIVO DE SITUAÇÃO CADASTRAL

SITUAÇÃO ESPECIAL *****	DATA DA SITUAÇÃO ESPECIAL *****
----------------------------	------------------------------------

09/03/2021

Aprovado pela Instrução Normativa RFB nº 1.863, de 27 de dezembro de 2018.

Emitido no dia **09/03/2021** às **17:26:27** (data e hora de Brasília).

Página: **1/4**



REPÚBLICA FEDERATIVA DO BRASIL

CADASTRO NACIONAL DA PESSOA JURÍDICA

NÚMERO DE INSCRIÇÃO 05.972.655/0001-45 MATRIZ	COMPROVANTE DE INSCRIÇÃO E DE SITUAÇÃO CADASTRAL	DATA DE ABERTURA 09/10/2003
---	---	--------------------------------

NOME EMPRESARIAL IMUNNE COMERCIO DE MOVEIS E EQUIPAMENTOS LTDA

<p>CÓDIGO E DESCRIÇÃO DAS ATIVIDADES ECONÔMICAS SECUNDÁRIAS</p> <p>46.45-1-01 - Comércio atacadista de instrumentos e materiais para uso médico, cirúrgico, hospitalar e de laboratórios</p> <p>46.45-1-02 - Comércio atacadista de próteses e artigos de ortopedia</p> <p>46.45-1-03 - Comércio atacadista de produtos odontológicos</p> <p>46.46-0-01 - Comércio atacadista de cosméticos e produtos de perfumaria</p> <p>46.46-0-02 - Comércio atacadista de produtos de higiene pessoal</p> <p>46.47-8-01 - Comércio atacadista de artigos de escritório e de papelaria (Dispensada *)</p> <p>46.49-4-01 - Comércio atacadista de equipamentos elétricos de uso pessoal e doméstico</p> <p>46.49-4-02 - Comércio atacadista de aparelhos eletrônicos de uso pessoal e doméstico</p> <p>46.49-4-03 - Comércio atacadista de bicicletas, triciclos e outros veículos recreativos</p> <p>46.49-4-04 - Comércio atacadista de móveis e artigos de colchoaria (Dispensada *)</p> <p>46.49-4-05 - Comércio atacadista de artigos de tapeçaria; persianas e cortinas (Dispensada *)</p> <p>46.49-4-07 - Comércio atacadista de filmes, CDs, DVDs, fitas e discos (Dispensada *)</p> <p>46.49-4-08 - Comércio atacadista de produtos de higiene, limpeza e conservação domiciliar</p> <p>46.49-4-09 - Comércio atacadista de produtos de higiene, limpeza e conservação domiciliar, com atividade de fracionamento e acondicionamento associada</p> <p>46.49-4-99 - Comércio atacadista de outros equipamentos e artigos de uso pessoal e doméstico não especificados anteriormente</p> <p>46.51-6-01 - Comércio atacadista de equipamentos de informática (Dispensada *)</p> <p>46.51-6-02 - Comércio atacadista de suprimentos para informática (Dispensada *)</p> <p>46.63-0-00 - Comércio atacadista de Máquinas e equipamentos para uso industrial; partes e peças</p> <p>46.64-8-00 - Comércio atacadista de máquinas, aparelhos e equipamentos para uso odonto-médico-hospitalar; partes e peças</p> <p>46.69-9-01 - Comércio atacadista de bombas e compressores; partes e peças</p>
--

CÓDIGO E DESCRIÇÃO DA NATUREZA JURÍDICA 206-2 - Sociedade Empresária Limitada
--

LOGRADOURO R DAS MAGNOLIAS	NÚMERO 1536	COMPLEMENTO QUADRA101-B LOTE 13 LOJA FRENTE
-------------------------------	----------------	--

CEP 74.375-280	BAIRRO/DISTRITO PRQ OESTE INDUSTRIAL PROLONGAMENTO	MUNICÍPIO GOIANIA	UF GO
-------------------	--	----------------------	----------

ENDEREÇO ELETRÔNICO IMUNNEHOSPITALAR@GMAIL.COM	TELEFONE (62) 8276-3906
---	----------------------------

ENTE FEDERATIVO RESPONSÁVEL (EFR) *****
--

SITUAÇÃO CADASTRAL ATIVA	DATA DA SITUAÇÃO CADASTRAL 03/11/2005
-----------------------------	--

MOTIVO DE SITUAÇÃO CADASTRAL

SITUAÇÃO ESPECIAL *****	DATA DA SITUAÇÃO ESPECIAL *****
----------------------------	------------------------------------

Aprovado pela Instrução Normativa RFB nº 1.863, de 27 de dezembro de 2018.

Emitido no dia 09/03/2021 às 17:26:27 (data e hora de Brasília).

Página: 2/4



REPÚBLICA FEDERATIVA DO BRASIL
CADASTRO NACIONAL DA PESSOA JURÍDICA

NÚMERO DE INSCRIÇÃO 05.972.655/0001-45 MATRIZ	COMPROVANTE DE INSCRIÇÃO E DE SITUAÇÃO CADASTRAL	DATA DE ABERTURA 09/10/2003
---	---	--------------------------------

NOME EMPRESARIAL IMUNNE COMERCIO DE MOVEIS E EQUIPAMENTOS LTDA

CÓDIGO E DESCRIÇÃO DAS ATIVIDADES ECONÔMICAS SECUNDÁRIAS 46.69-9-99 - Comércio atacadista de outras máquinas e equipamentos não especificados anteriormente; partes e peças 46.73-7-00 - Comércio atacadista de material elétrico 46.79-6-99 - Comércio atacadista de materiais de construção em geral 46.86-9-02 - Comércio atacadista de embalagens (Dispensada *) 46.91-5-00 - Comércio atacadista de mercadorias em geral, com predominância de produtos alimentícios (Dispensada *) 46.93-1-00 - Comércio atacadista de mercadorias em geral, sem predominância de alimentos ou de insumos agropecuários 47.12-1-00 - Comércio varejista de mercadorias em geral, com predominância de produtos alimentícios - minimercados, mercearias e armazéns (Dispensada *) 47.13-0-02 - Lojas de variedades, exceto lojas de departamentos ou magazines (Dispensada *) 47.29-6-99 - Comércio varejista de produtos alimentícios em geral ou especializado em produtos alimentícios não especificados anteriormente (Dispensada *) 47.42-3-00 - Comércio varejista de material elétrico (Dispensada *) 47.44-0-01 - Comércio varejista de ferragens e ferramentas (Dispensada *) 47.44-0-99 - Comércio varejista de materiais de construção em geral (Dispensada *) 47.51-2-01 - Comércio varejista especializado de equipamentos e suprimentos de informática (Dispensada *) 47.52-1-00 - Comércio varejista especializado de equipamentos de telefonia e comunicação (Dispensada *) 47.53-9-00 - Comércio varejista especializado de eletrodomésticos e equipamentos de áudio e vídeo (Dispensada *) 47.54-7-02 - Comércio varejista de artigos de colchoaria (Dispensada *) 47.59-8-01 - Comércio varejista de artigos de tapeçaria, cortinas e persianas (Dispensada *) 47.59-8-99 - Comércio varejista de outros artigos de uso pessoal e doméstico não especificados anteriormente (Dispensada *) 47.61-0-03 - Comércio varejista de artigos de papelaria (Dispensada *) 47.63-6-03 - Comércio varejista de bicicletas e triciclos; peças e acessórios (Dispensada *)
--

CÓDIGO E DESCRIÇÃO DA NATUREZA JURÍDICA 206-2 - Sociedade Empresária Limitada
--

LOGRADOURO R DAS MAGNOLIAS	NÚMERO 1536	COMPLEMENTO QUADRA101-B LOTE 13 LOJA FRENTE
-------------------------------	----------------	--

CEP 74.375-280	BAIRRO/DISTRITO PRQ OESTE INDUSTRIAL PROLONGAMENTO	MUNICÍPIO GOIANIA	UF GO
-------------------	--	----------------------	----------

ENDEREÇO ELETRÔNICO IMUNNEHOSPITALAR@GMAIL.COM	TELEFONE (62) 8276-3906
---	----------------------------

ENTE FEDERATIVO RESPONSÁVEL (EFR) *****
--

SITUAÇÃO CADASTRAL ATIVA	DATA DA SITUAÇÃO CADASTRAL 03/11/2005
-----------------------------	--

MOTIVO DE SITUAÇÃO CADASTRAL

SITUAÇÃO ESPECIAL *****	DATA DA SITUAÇÃO ESPECIAL *****
----------------------------	------------------------------------

Aprovado pela Instrução Normativa RFB nº 1.863, de 27 de dezembro de 2018.

Emitido no dia 09/03/2021 às 17:26:27 (data e hora de Brasília).

Página: 3/4



REPÚBLICA FEDERATIVA DO BRASIL
CADASTRO NACIONAL DA PESSOA JURÍDICA

NÚMERO DE INSCRIÇÃO 05.972.655/0001-45 MATRIZ	COMPROVANTE DE INSCRIÇÃO E DE SITUAÇÃO CADASTRAL	DATA DE ABERTURA 09/10/2003
---	---	--------------------------------

NOME EMPRESARIAL IMUNNE COMERCIO DE MOVEIS E EQUIPAMENTOS LTDA
--

CÓDIGO E DESCRIÇÃO DAS ATIVIDADES ECONÔMICAS SECUNDÁRIAS 47.71-7-01 - Comércio varejista de produtos farmacêuticos, sem manipulação de fórmulas 47.72-5-00 - Comércio varejista de cosméticos, produtos de perfumaria e de higiene pessoal (Dispensada *) 47.73-3-00 - Comércio varejista de artigos médicos e ortopédicos (Dispensada *) 47.81-4-00 - Comércio varejista de artigos do vestuário e acessórios (Dispensada *) 47.82-2-01 - Comércio varejista de calçados (Dispensada *) 47.89-0-05 - Comércio varejista de produtos saneantes domissanitários 47.89-0-07 - Comércio varejista de equipamentos para escritório (Dispensada *) 47.89-0-99 - Comércio varejista de outros produtos não especificados anteriormente 52.11-7-99 - Depósitos de mercadorias para terceiros, exceto armazéns gerais e guarda-móveis 52.50-8-04 - Organização logística do transporte de carga 77.29-2-03 - Aluguel de material médico (Dispensada *)

CÓDIGO E DESCRIÇÃO DA NATUREZA JURÍDICA 206-2 - Sociedade Empresária Limitada
--

LOGRADOURO R DAS MAGNOLIAS	NÚMERO 1536	COMPLEMENTO QUADRA101-B LOTE 13 LOJA FRENTE
--------------------------------------	----------------	---

CEP 74.375-280	BAIRRO/DISTRITO PRQ OESTE INDUSTRIAL PROLONGAMENTO	MUNICÍPIO GOIANIA	UF GO
-------------------	--	-----------------------------	-----------------

ENDEREÇO ELETRÔNICO IMUNNEHOSPITALAR@GMAIL.COM	TELEFONE (62) 8276-3906
--	-----------------------------------

ENTE FEDERATIVO RESPONSÁVEL (EFR) *****
--

SITUAÇÃO CADASTRAL ATIVA	DATA DA SITUAÇÃO CADASTRAL 03/11/2005
------------------------------------	---

MOTIVO DE SITUAÇÃO CADASTRAL

SITUAÇÃO ESPECIAL *****	DATA DA SITUAÇÃO ESPECIAL *****
----------------------------	------------------------------------

(*) A dispensa de alvarás e licenças é direito do empreendedor que atende aos requisitos constantes na Resolução CGSIM nº 51, de 11 de junho de 2019, ou da legislação própria encaminhada ao CGSIM pelos entes federativos, não tendo a Receita Federal qualquer responsabilidade quanto às atividades dispensadas.

Aprovado pela Instrução Normativa RFB nº 1.863, de 27 de dezembro de 2018.

Emitido no dia **09/03/2021** às **17:26:27** (data e hora de Brasília).

Página: **4/4**

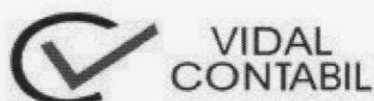
**(62) 3093 - 1821**Rua C-52 n°. 1.090, Sol Nascente, Goiânia-GO
www.vidalcontabil.com - vidalcontabil@hotmail.com

**ALTERAÇÃO CONTRATUAL DE IMUNNE COMERCIO DE
MOVEIS E EQUIPAMENTOS LTDA
CNPJ 05.972.655/0001-45**

PARTES CONTRATANTES

ALYSSON ALMEIDA DUARTE, brasileiro, empresário, solteiro, nascido em 27/07/1983, inscrito no documento de identidade (RG) sob o número 3968419/2ª via expedido pela DGPC-GO e CPF sob o número 718.603.041-68, RESIDENTE E DOMICILIADO na Rua F13 quadra 96 lote 05 Setor Façalville, no Município de Goiânia - GO, CEP. 74.360-100.

POLYANA DA SILVA MESSIAS REIS, brasileira, casada em regime de comunhão parcial de bens, empresário, portadora do CPF nº 999.842.531-04 e RG 4339092 DGPC/GO, nascida em 01/10/1982, filha de Euripedes Messias de Sousa e de Sonia Maria da Silva Sousa, residente e domiciliada em Goiânia/GO, à RUA F13, QUADRA 96 LOTE 05, SETOR FAICALVILLE - CEP: 74.360-100.

Todos sócios quotista da empresa **IMUNNE COMERCIO DE MOVEIS E EQUIPAMENTOS LTDA**, com sede na RUA DAS MAGNOLIAS, número 1536, QUADRA 101-B LOTE 13 LOJA FRENTE, Setor Parque OESTE INDUSTRIAL PROLONGAMENTO - CEP:74.375-280, na Cidade de Goiânia, estado de Goiás, registrado na Junta Comercial de Goiás, sob o NIRE nº 52.20495973-2, e CNPJ 05.972.655/0001-45, resolvem de comum acordo alterar esta sociedade mediante cláusulas e condições a seguir:

PRIMEIRA - Entra na sociedade **ROBSON CARDOSO RESIS**, brasileiro, casado em regime de comunhão parcial de bens, EMPRESÁRIO, portador do CPF nº 902.339.051-20 e RG 3601366 DGPC/GO, nascido em 06/05/1980, filho de Durval Antônio dos Reis e de Aparecida Cardoso dos Reis, residente e domiciliada em Goiânia/GO, à Avenida D, QUADRA 17 LOTE 01, SETOR NOVO HORIZONTE - CEP: 74.363-830.

SEGUNDA – retira-se da sociedade a sócia **POLYANA DA SILVA MESSIAS REIS**, acima qualificada, cedendo e transferindo 30.000,00 (trinta mil) quotas no valor nominal de R\$ 1,00 (um real) cada, totalizando R\$ 30.000,00 (trinta mil reais) totalmente subscritas e integralizadas neste ato em moeda corrente nacional, para o sócio entrante **ROBSON CARDOSO RESIS**.

TERCEIRA - O Capital Social permanece de R\$ 100.000,00 (cem mil reais), divididos em 100.000 (cem mil) quotas no valor nominal de R\$ 1,00 (um real) cada, totalmente subscritas e integralizadas em moeda corrente nacional, distribuída da seguinte forma:

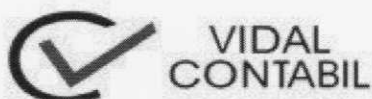
**(62) 3093 - 1821**Rua C-52 nº. 1.090, Sol Nascente, Goiania-GO
www.vidalcontabil.com - vidalcontabil@hotmail.com**QUADRO DEMONSTRATIVO DE QUOTAS**

<u>NOME DO SÓCIO</u>	<u>QUOTAS</u>	<u>ALÍQUOTA</u>	<u>VALOR DO CAPITAL</u>
ALYSSON ALMEIDA DUARTE	70.000	70%	70.000,00
ROBSON CARDOSO RESIS	30.000	30%	30.000,00
TOTAL	100.000	100%	100.000,00

QUARTA - A empresa, será administrada pelo sócio **ALYSSON ALMEIDA DUARTE** ficando assim, responsável pela área administrativa e área comercial, ficando explicito que permanecerá na administração por prazo indeterminado, assegurando o pleno funcionamento da sociedade. A utilização da denominação social será exclusiva para negócios da sociedade, ficando expressamente proibido o uso em negócios estranhos a ela, tais como: ABONOS, AVAIS, FIANÇAS, DESCONTOS DE DUPLICATAS MERCANTINS, DAR E OFERECER BENS EM GARANTINS DE EMPRESTIMOS E FINANCIAMENTOS, e atos semelhantes. A representação da sociedade em juízo ou fora dela, a gerência e o uso da firma, compete aos sócios e suas assinaturas, serão lançadas abaixo da expressão: **IMUNNE COMERCIO DE MOVEIS E EQUIPAMENTOS LTDA**, aposta por carimbo, datilograficamente ou em manuscrito.

SEXTA - As demais cláusulas do Ato Constitutivo primitivo continuam em vigor, sujeitando-se à legislação jurídica e fiscal vigente no País.

À vista das modificações ora ajustadas, e nos termos do art. 1.052 e seguintes do código civil (Lei 10.406/2002), o sócio resolve consolidar o contrato social, com a seguinte redação:

CONSOLIDAÇÃO
IMUNNE COMERCIO DE MOVEIS E EQUIPAMENTOS LTDA
CNPJ 05.972.655/0001-45

PRIMEIRA – A sociedade gira sob a nome empresarial **IMUNNE COMERCIO DE MOVEIS E EQUIPAMENTOS LTDA**, com nome fantasia **IMUNNE HOSPITALAR**.

SEGUNDA - A sede e foro é na RUA DAS MAGNOLIAS, numero 1536, QUADRA 101-B LOTE 13 LOJA FRENTE, Setor Parque OESTE INDUSTRIAL PROLONGAMENTO - CEP:74.375-280, na Cidade de Goiânia, estado de Goiás.

TERCEIRA - O Capital Social é de R\$ 100.000,00 (cem mil reais), divididos em 100.000 (cem mil) quotas no valor nominal de R\$ 1,00 (um real) cada, totalmente subscritas e integralizadas em moeda corrente nacional, distribuída da seguinte forma:

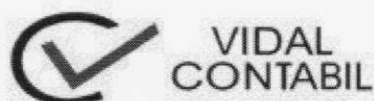
**(62) 3093 - 1821**Rua C-52 nº. 1.090, Sol Nascente, Goiânia-GO
www.vidalcontabil.com - vidalcontabil@hotmail.com**QUADRO DEMONSTRATIVO DE QUOTAS**

<u>NOME DO SÓCIO</u>	<u>QUOTAS</u>	<u>ALÍQUOTA</u>	<u>VALOR DO CAPITAL</u>
ALYSSON ALMEIDA DUARTE	70.000	70%	70.000,00
ROBSON CARDOSO RESIS	30.000	30%	30.000,00
TOTAL	100.000	100%	100.000,00

QUARTA - O objeto da empresa passa a ser de: comercio varejista de moveis, comercio atacadista de instrumentos e materiais para uso médico, cirúrgico, hospitalar e de laboratórios, comercio atacadista de maquinas, aparelhos e equipamentos para uso odonto-medico-hospitalar partes e peças, comercio atacadista de produtos de higiene, limpeza e conservação domiciliar, comercio varejista de equipamentos para escritório, comercio atacadista de mercadorias em geral, com predominância de produtos alimentícios, comercio atacadista de medicamentos e drogas de uso humano, comercio atacadista de próteses e artigos de ortopedia, comercio atacadista de produtos odontológicos, comercio atacadista de cosméticos e produtos de perfumaria, comercio atacadista de aparelhos eletrônicos de uso pessoal e doméstico, comercio atacadista de artigos de escritório e de papelaria, comercio atacadista de equipamentos de informática, representantes comerciais e agentes do comercio de medicamentos, cosméticos e produtos de perfumaria, representantes comerciais e agentes do comercio de instrumentos e materiais odonto-medico-hospitalares, representantes comerciais e agentes do comercio de eletrodomésticos, moveis e artigos de uso doméstico, comercio varejista de produtos saneantes domissanitários, fabricação de moveis com predominância de madeira, fabricação de moveis com predominância de metal, manutenção e reparação de equipamentos e produtos, instalação e manutenção de sistemas centrais de ar condicionado, de ventilação e refrigeração, comercio a varejo de automóveis, camionetas e utilitários novos, comercio a varejo de automóveis, camionetas e utilitários usados, comercio por atacado de ônibus e micro-ônibus novos e usados, comercio por atacado de peças e acessórios novos para veículos automotores, comercio a varejo de peças e acessórios novos para veículos automotores, representantes comerciais e agentes do comercio especializado em produtos, comercio atacadista especializado em outros produtos alimentícios, comercio atacadista de produtos alimentícios em geral, comercio atacadista de artigos do vestuário e acessórios, exceto profissionais e de segurança, comercio atacadista de roupas e acessórios para uso profissional e de segurança do trabalho, comercio atacadista de calçados, comercio atacadista de maquinas e equipamentos para uso industrial partes e peças, comercio atacadista de bombas e compressores partes e peças, comercio atacadista de outras maquinas e equipamentos, partes e peças, comercio atacadista de material elétrico, comercio atacadista de materiais de construção em geral, comercio atacadista de embalagens, comercio atacadista de mercadorias em geral, sem predominância de alimentos ou de insumos agropecuários, comercio varejista de mercadorias em geral, com predominância de produtos alimentícios - minimercados, mercearias e armazéns, lojas de variedades, exceto lojas de departamentos ou magazines, comercio varejista de produtos alimentícios em geral ou especializado em produtos alimentícios, comercio varejista de material elétrico, comercio varejista de ferragens e ferramentas, comercio varejista de materiais de construção em geral, comercio varejista especializado de equipamentos e suprimentos de informática, comercio varejista especializado de equipamentos de telefonia e comunicação, comercio varejista especializado de eletrodomésticos e equipamentos de áudio e vídeo, comercio varejista de artigos de colchoaria comercio atacadista de medicamentos e drogas de uso veterinário, comercio atacadista de produtos de higiene pessoal, comercio atacadista de equipamentos elétricos de uso pessoal e doméstico, comercio atacadista de bicicletas, triciclos e outros

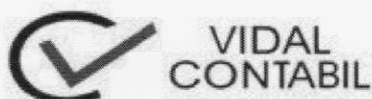
**(62) 3093 - 1821**Rua C-52 nº. 1.090, Sol Nascente, Goiânia-GO
www.vidalcontabil.com - vidalcontabil@hotmail.com

veículos recreativos, comércio atacadista de móveis e artigos de colchoaria, comércio atacadista de artigos de tapeçaria persianas e cortinas, comércio atacadista de filmes, cds, dvds, fitas e discos, comércio atacadista de produtos de higiene, limpeza e conservação domiciliar, com atividade de fracionamento e acondicionamento, comércio atacadista de outros equipamentos e artigos de uso pessoal e doméstico, comércio atacadista de suprimentos para informática, comércio varejista especializado de peças e acessórios para aparelhos eletroeletrônicos para uso doméstico, comércio varejista de artigos de tapeçaria, cortinas e persianas, comércio varejista de outros artigos de uso doméstico, comércio varejista de artigos de papelaria, comércio varejista de bicicletas e triciclos peças e acessórios, comércio varejista de produtos farmacêuticos, sem manipulação de fórmulas, comércio varejista de cosméticos, produtos de perfumaria e de higiene pessoal, comércio varejista de artigos médicos e ortopédicos, comércio varejista de artigos do vestuário e acessórios, comércio varejista de calçados, depósitos de mercadorias para terceiros, exceto armazéns gerais e guarda-móveis e aluguel de material médico

QUINTA - A responsabilidade de cada sócio é restrita ao valor de suas quotas, mas todos respondem solidariamente pela integralização do capital social, conforme art. 1.052 CC/2002.

SEXTA - A empresa, será administrada pelo sócio **ALYSSON ALMEIDA DUARTE** ficando assim, responsável pela área administrativa e área comercial, ficando explícito que permanecerá na administração por prazo indeterminado, assegurando o pleno funcionamento da sociedade.

SETIMA- A duração da sociedade é por prazo indeterminado, e suas atividades iniciou em 01/10/2003, devendo seu balanço geral ser levantado anualmente no dia 31 de Dezembro, dentro das normas técnicas de contabilidade e correspondente a cada exercício fiscal.

OITAVA - Os lucros que se verificarem ou as perdas por ventura apurado serão divididos entre os sócios de modo proporcional as suas cotas sociais subscritas e integralizadas, conforme item VII do art. 997 do Código Civil Brasileiro.

NONA - O sócio têm direito a uma retirada pró-labore mensal de 30% (trinta por cento) do faturamento líquido de cada mês, que deverá ser lançada à conta de despesas gerais da sociedade, subordinada a matéria as disposições federal atinente ao Imposto de Renda.

O sócio destinará, ainda, 40% (quarenta por cento) do faturamento líquido de cada mês, para uma conta de investimento no nome da empresa.

PARÁGRAFO PRIMEIRO - As quotas são indivisíveis e não poderão ser cedidas ou transferidas no todo ou em parte a terceiros, sem expresse consentimento do outro sócio, a quem fica assegurado, em igualdade de condições e preço, direito de preferência para a sua aquisição, formalizando, se realizada a cessão delas, a alteração contratual pertinente.

PARÁGRAFO SEGUNDO - A empresa poderá a qualquer tempo, abrir ou fechar filiais, em qualquer parte do país, se assim, em conjunto, decidirem os sócios em conjunto, mediante alteração contratual assinada por todos os sócios ou por maioria das quotas.

DÉCIMA – Em caso de morte de um dos sócios, a sociedade não será dissolvida e continuará sendo gerida pelo sócio remanescente. Ficando assim, as quotas do falecido cedidas e distribuídas pelos sócios remanescente.

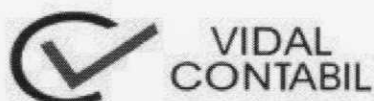

(62) 3093 - 1821

Rua C-52 nº. 1.090, Sol Nascente, Goiania-GO
www.vidalcontabil.com - vidalcontabil@hotmail.com

DÉCIMA PRIMEIRA - Ao término de cada exercício social, em 31 de dezembro, o administrador prestará contas justificadas de sua administração, procedendo à elaboração do inventário, do balanço patrimonial e do balanço de resultado econômico, cabendo aos sócios, na proporção de suas quotas, os lucros ou perdas apuradas. (artigo 1.065, CC/2002).

DÉCIMA SEGUNDA - O administrador declara, sob as penas da lei, de que não está impedido de exercer a administração da sociedade, por lei especial, ou em virtude de condenação criminal, ou por se encontrar sob os efeitos dela, a pena que vede, ainda que temporariamente, o acesso a cargos públicos; ou por crime falimentar, de prevaricação, peita ou suborno, concussão, peculato, ou contra a economia popular, contra o sistema financeiro nacional, contra normas de defesa da concorrência, contra as relações de consumo, fé pública, ou a propriedade. (art. 1.011, § 1º, CC/2002)

DÉCIMA TERCEIRA - As partes elegem o foro da comarca de Goiânia - GO para dirimir quaisquer dúvidas decorrente do presente instrumento contratual, bem como para o exercício e cumprimento dos direitos e obrigações resultantes deste contrato.

E, por estarem justos e contratados, assinam o presente instrumento particular.

Goiânia, 01 de Julho de 2.021

ALYSSON ALMEIDA DUARTE

POLYANA DA SILVA MESSIAS

ROBSON CARDOSO RESIS



ASSINATURA ELETRÔNICA

Certificamos que o ato da empresa IMUNNE COMERCIO DE MOVEIS E EQUIPAMENTOS LTDA consta assinado digitalmente por:

IDENTIFICAÇÃO DO(S) ASSINANTE(S)	
CPF	Nome
71860304168	ALYSSON ALMEIDA DUARTE
90233905120	ROBSON CARDOSO REIS
99984253104	POLYANA DA SILVA MESSIAS



CERTIFICO O REGISTRO EM 05/07/2021 13:06 SOB N° 20216070090.
PROTOCOLO: 216070090 DE 02/07/2021.
CÓDIGO DE VERIFICAÇÃO: 12104771621. CNPJ DA SEDE: 05972655000145.
NIRE: 52204959732. COM EFEITOS DO REGISTRO EM: 01/07/2021.
IMUNNE COMERCIO DE MOVEIS E EQUIPAMENTOS LTDA

PAULA NUNES LOBO VELOSO ROSSI
SECRETÁRIA-GERAL
www.portaldoempreendedorgoiano.go.gov.br

A validade deste documento, se impresso, fica sujeito à comprovação de sua autenticidade nos respectivos portais, informando seus respectivos códigos de verificação.

CERTIDÃO SIMPLIFICADA

Certificamos que as informações abaixo constam dos documentos arquivados nesta Junta Comercial e são vigentes na data da sua expedição.

 NOME EMPRESARIAL IMUNNE COMERCIO DE MOVEIS E EQUIPAMENTOS LTDA

 NATUREZA JURÍDICA SOCIEDADE EMPRESÁRIA LIMITADA

NIRE (Sede)	CNPJ	DATA DE ARQUIVAMENTO DO ATO CONSTITUTIVO	DATA DE INÍCIO DE ATIVIDADE
52 20495973-2	05.972.655/0001-45	09/10/2003	01/10/2003

 ENDEREÇO RUA DAS MAGNOLIAS

 NÚMERO 1536 COMPLEMENTO QUADRA101-B LOTE 13 LOJA FRENTE BAIRRO PRQ OESTE INDUSTRIAL PROLONGAM

 MUNICÍPIO GOIÂNIA ESTADO GO

OBJETO SOCIAL / ATIVIDADE ECONÔMICA

COMERCIO VAREJISTA DE MOVEIS COMERCIO ATACADISTA DE INSTRUMENTOS E MATERIAIS PARA USO MEDICO, CIRURGICO, HOSPITALAR E DE LABORATORIOS COMERCIO ATACADISTA DE MAQUINAS, APARELHOS E EQUIPAMENTOS PARA USO ODONTO-MEDICO-HOSPITALAR PARTES E PECAS COMERCIO ATACADISTA DE PRODUTOS DE HIGIENE, LIMPEZA E CONSERVACAO DOMICILIAR COMERCIO VAREJISTA DE EQUIPAMENTOS PARA ESCRITORIO COMERCIO ATACADISTA DE MERCADORIAS EM GERAL, COM PREDOMINANCIA DE PRODUTOS ALIMENTICIOS COMERCIO ATACADISTA DE MEDICAMENTOS E DROGAS DE USO HUMANO COMERCIO ATACADISTA DE PROTESES E ARTIGOS DE ORTOPEDIA COMERCIO ATACADISTA DE PRODUTOS ODONTOLÓGICOS COMERCIO ATACADISTA DE COSMETICOS E PRODUTOS DE PERFUMARIA COMERCIO ATACADISTA DE APARELHOS ELETRONICOS DE USO PESSOAL E DOMESTICO COMERCIO ATACADISTA DE ARTIGOS DE ESCRITORIO E DE PAPELARIA COMERCIO ATACADISTA DE EQUIPAMENTOS DE INFORMATICA REPRESENTANTES COMERCIAIS E AGENTES DO COMERCIO DE MEDICAMENTOS, COSMETICOS E PRODUTOS DE PERFUMARIA REPRESENTANTES COMERCIAIS E AGENTES DO COMERCIO DE INSTRUMENTOS E MATERIAIS ODONTO-MEDICO-HOSPITALARES REPRESENTANTES COMERCIAIS E AGENTES DO COMERCIO DE ELETRODOMESTICOS, MOVEIS E ARTIGOS DE USO DOMESTICO COMERCIO VAREJISTA DE PRODUTOS SANEANTES DOMISSANITARIOS FABRICACAO DE MOVEIS COM PREDOMINANCIA DE MADEIRA FABRICACAO DE MOVEIS COM PREDOMINANCIA DE METAL MANUTENCAO E REPARACAO DE EQUIPAMENTOS E PRODUTOS INSTALACAO E MANUTENCAO DE SISTEMAS CENTRAIS DE AR CONDICIONADO, DE VENTILACAO E REFRIGERACAO COMERCIO A VAREJO DE AUTOMOVEIS, CAMIONETAS E UTILITARIOS NOVOS COMERCIO A VAREJO DE AUTOMOVEIS, CAMIONETAS E UTILITARIOS USADOS COMERCIO POR ATACADO DE ONIBUS E MICROONIBUS NOVOS E USADOS COMERCIO POR ATACADO DE PECAS E ACESSORIOS NOVOS PARA VEICULOS AUTOMOTORES COMERCIO A VAREJO DE PECAS E ACESSORIOS NOVOS PARA VEICULOS AUTOMOTORES REPRESENTANTES COMERCIAIS E AGENTES DO COMERCIO ESPECIALIZADO EM PRODUTOS COMERCIO ATACADISTA ESPECIALIZADO EM OUTROS PRODUTOS ALIMENTICIOS COMERCIO ATACADISTA DE PRODUTOS ALIMENTICIOS EM GERAL COMERCIO ATACADISTA DE ARTIGOS DO VESTUARIO E ACESSORIOS, EXCETO PROFISSIONAIS E DE SEGURANCA COMERCIO ATACADISTA DE ROUPAS E ACESSORIOS PARA USO PROFISSIONAL E DE SEGURANCA DO TRABALHO COMERCIO ATACADISTA DE CALCADOS COMERCIO ATACADISTA DE MAQUINAS E EQUIPAMENTOS PARA USO INDUSTRIAL PARTES E PECAS COMERCIO ATACADISTA DE BOMBAS E COMPRESSORES PARTES E PECAS COMERCIO ATACADISTA DE OUTRAS MAQUINAS E EQUIPAMENTOS, PARTES E PECAS COMERCIO ATACADISTA DE MATERIAL ELETRICO COMERCIO ATACADISTA DE MATERIAIS DE CONSTRUCAO EM GERAL COMERCIO ATACADISTA DE EMBALAGENS COMERCIO ATACADISTA DE MERCADORIAS EM GERAL, SEM PREDOMINANCIA DE ALIMENTOS OU DE INSUMOS AGROPECUARIOS COMERCIO VAREJISTA DE MERCADORIAS EM GERAL, COM PREDOMINANCIA DE PRODUTOS ALIMENTICIOS - MINIMERCADOS, MERCEARIAS E ARMAZENS LOJAS DE VARIEDADES, EXCETO LOJAS DE DEPARTAMENTOS OU MAGAZINES COMERCIO VAREJISTA DE PRODUTOS ALIMENTICIOS EM GERAL OU ESPECIALIZADO EM PRODUTOS ALIMENTICIOS COMERCIO VAREJISTA DE MATERIAL ELETRICO COMERCIO VAREJISTA DE FERRAGENS E FERRAMENTAS COMERCIO VAREJISTA DE MATERIAIS DE CONSTRUCAO EM GERAL COMERCIO VAREJISTA ESPECIALIZADO DE EQUIPAMENTOS E SUPRIMENTOS DE INFORMATICA COMERCIO VAREJISTA ESPECIALIZADO DE EQUIPAMENTOS DE TELEFONIA E COMUNICACAO COMERCIO VAREJISTA ESPECIALIZADO DE ELETRODOMESTICOS E EQUIPAMENTOS DE AUDIO E VIDEO COMERCIO VAREJISTA DE ARTIGOS DE COLCHOARIA COMERCIO ATACADISTA DE MEDICAMENTOS E DROGAS DE USO VETERINARIO COMERCIO ATACADISTA DE PRODUTOS DE HIGIENE PESSOAL COMERCIO ATACADISTA DE EQUIPAMENTOS ELETRICOS DE USO PESSOAL E DOMESTICO COMERCIO ATACADISTA DE BICICLETAS, TRICICLOS E OUTROS VEICULOS RECREATIVOS COMERCIO ATACADISTA DE MOVEIS E ARTIGOS DE COLCHOARIA COMERCIO ATACADISTA DE ARTIGOS DE TAPECARIA PERSIANAS E CORTINAS COMERCIO ATACADISTA DE FILMES, CDS, DVDS, FITAS E DISCOS COMERCIO ATACADISTA DE PRODUTOS DE HIGIENE, LIMPEZA E CONSERVACAO DOMICILIAR, COM ATIVIDADE DE FRACIONAMENTO E ACONDICIONAMENTO COMERCIO ATACADISTA DE OUTROS EQUIPAMENTOS E ARTIGOS DE USO PESSOAL E DOMESTICO COMERCIO ATACADISTA DE SUPRIMENTOS PARA INFORMATICA COMERCIO VAREJISTA ESPECIALIZADO DE PECAS E ACESSORIOS PARA APARELHOS ELETROELETRONICOS PARA USO DOMESTICO COMERCIO VAREJISTA DE ARTIGOS DE TAPECARIA, CORTINAS E PERSIANAS COMERCIO VAREJISTA DE OUTROS ARTIGOS DE USO DOMESTICO COMERCIO VAREJISTA DE ARTIGOS DE PAPELARIA COMERCIO VAREJISTA DE BICICLETAS E TRICICLOS PECAS E ACESSORIOS COMERCIO VAREJISTA DE PRODUTOS FARMACEUTICOS, SEM MANIPULACAO DE FORMULAS COMERCIO VAREJISTA DE COSMETICOS, PRODUTOS DE PERFUMARIA E DE HIGIENE PESSOAL COMERCIO VAREJISTA DE ARTIGOS MEDICOS E ORTOPEDICOS COMERCIO VAREJISTA DE ARTIGOS DO VESTUARIO E ACESSORIOS COMERCIO VAREJISTA DE CALCADOS COMERCIO VAREJISTA DE OUTROS PRODUTOS NAO ESPECIFICADOS ANTERIORMENTE DEPOSITOS DE MERCADORIAS PARA TERCEIROS, EXCETO ARMAZENS GERAIS E GUARDA-MOVEIS ALUGUEL DE MATERIAL MEDICO

 CAPITAL R\$ 100.000,00

MICROEMPRESA OU EMPRESA DE PEQUENO PORTE (Lei n 123/2006)

CEM MIL REAIS

Microempresa

 CAPITAL INTEGRALIZADO R\$ 100.000,00

PRAZO DE DURAÇÃO

CEM MIL REAIS

Indeterminado

SÓCIOS / PARTICIPAÇÃO NO CAPITAL / VÍNCULO / TÉRMINO DO MANDATO

NOME / CPF ou CNPJ	PARTICIPAÇÃO (R\$)	VÍNCULO	ADMNISTRADOR	TÉRMINO DO MANDATO
ALYSSON ALMEIDA DUARTE 718.603.041-68	70.000,00	SOCIO	Administrador	XXXXXXXXXXXXXX
ROBSON CARDOSO REIS 902.339.051-20	30.000,00	SOCIO		XXXXXXXXXXXXXX

CERTIDÃO SIMPLIFICADA

continuação

Certificamos que as informações abaixo constam dos documentos arquivados nesta Junta Comercial e são vigentes na data da sua expedição.

NOME EMPRESARIAL IMUNNE COMERCIO DE MOVEIS E EQUIPAMENTOS LTDA

NATUREZA JURÍDICA SOCIEDADE EMPRESÁRIA LIMITADA

NIRE (Sede)	CNPJ
52 20495973-2	05.972.655/0001-45

ADMINISTRADOR NOMEADO / TÉRMINO DO MANDATO		
NOME	CPF	TÉRMINO DO MANDATO
ALYSSON ALMEIDA DUARTE	718.603.041-68	XXXXXXXXXXXXXX

ÚLTIMO ARQUIVAMENTO

DATA 05/07/2021	NÚMERO 20216070090
ATO ALTERAÇÃO	SITUAÇÃO REGISTRO ATIVO
EVENTO(S) ALTERAÇÃO DE DADOS (EXCETO NOME EMPRESARIAL)	STATUS XXXXXXXXXXXXXX

<p>Assinatura inválida</p> <p><small>Digitally signed by PAULA NUNES LOBO VELOSO Rossi, DN: cn=PAULA NUNES LOBO VELOSO Rossi, o=90076664104, email=, c=BR</small></p> <p><small>Date: 2021.10.19 11:01:15 BRT</small></p> <p><small>Reason: Autenticação de Certidão Simplificada</small></p> <p><small>Location: Goiânia - GO</small></p> <p><small>Protocolo: 214915203</small></p> <p><small>A autenticidade deste documento pode ser verificadas através do endereço: http://servicos.juceag.go.gov.br/</small></p>	 <hr style="width: 100%;"/> <p>Paula Nunes Lobo Veloso Rossi SECRETÁRIA-GERAL</p>	<p><small>Certidão Simplificada emitida</small></p> <p>LEONARDO RODRIGUES COELHO NUNES,</p> <p><small>Goiânia, 19 de Outubro de 2021</small></p>
--	---	---

CNH Digital

Departamento Nacional de Trânsito

REPÚBLICA FEDERATIVA DO BRASIL		MINISTÉRIO DA INFRAESTRUTURA		DEPARTAMENTO NACIONAL DE TRÂNSITO		CARTEIRA NACIONAL DE HABILITAÇÃO	
HOME		ALYSSON ALMEIDA DUARTE		DOC. IDENTIDADE/ORG EMISSOR/UF		3968419 DGPC GO	
	CPF	718.603.041-68	DATA NASCIMENTO	27/07/1983		FILIAÇÃO	
	GILCEU RODRIGUES DE ALMEIDA		KENIA VALERIA DUARTE ALMEID		A		PERMISSÃO
ACC		CAT. HAB.		B		Nº REGISTRO	
01959206453		VALIDADE		13/07/2031		1ª HABILITAÇÃO	
05/09/2001		OBSERVAÇÕES		A		ASSINATURA DO PORTADOR	
		LOCAL		GOIANIA, GO		DATA EMISSÃO	
14/07/2021		ASSINADO DIGITALMENTE		DEPARTAMENTO ESTADUAL DE TRÂNSITO		71261024442	
GOIÁS		GO151045429		DENATRAN		CONTRAN	

QR-CODE

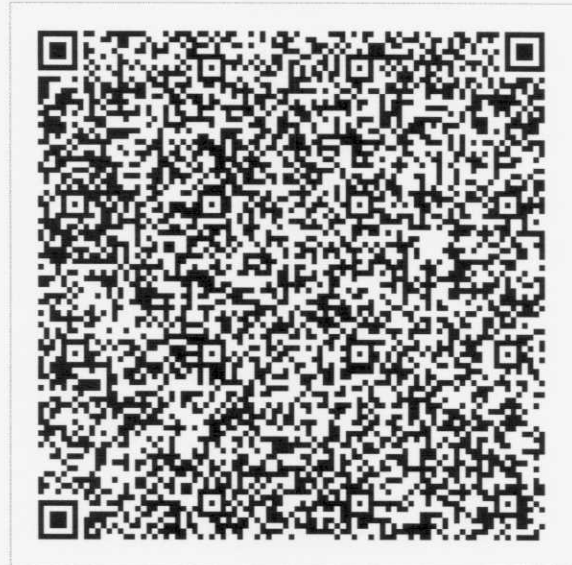



Documento assinado com certificado digital em conformidade com a Medida Provisória nº 2200-2/2001. Sua validade poderá ser confirmada por meio do programa Assinador Serpro.

As orientações para instalar o Assinador Serpro e realizar a validação do documento digital estão disponíveis em: < <http://www.serpro.gov.br/assinador-digital> >, opção Validar Assinatura.

SERPRO / DENATRAN

CNH Digital

Departamento Nacional de Trânsito

REPÚBLICA FEDERATIVA DO BRASIL		GO	
MINISTÉRIO DA INFRAESTRUTURA			
DEPARTAMENTO NACIONAL DE TRÂNSITO			
CARTEIRA NACIONAL DE HABILITAÇÃO			
NOME		ROBSON CARDOSO REIS	
	DOC. IDENTIDADE/ORG EMISSOR/UF		
	3601366 DGPC GO		
	CPE	DATA NASCIMENTO	
	992.339.051-20	06/05/1980	
FILIAÇÃO			
DURVAL ANTONIO DOS REIS			
APARECIDA CARDOSO DOS REIS			
PERMISSÃO	ACC	CAT. HAB.	
		AB	
Nº REGISTRO	VALIDADE	1ª HABILITAÇÃO	
80380737655	29/01/2025	19/09/1998	
OBSERVAÇÕES			
			
ASSINATURA DO PORTADOR			
LOCAL	DATA EMISSÃO		
GOIANIA, GO	30/01/2020		
ASSINADO DIGITALMENTE		48314598752	
DEPARTAMENTO ESTADUAL DE TRÂNSITO		GO141759917	
GOIÁS			
DENATRAN		CONTRAN	

QR-CODE



Documento assinado com certificado digital em conformidade com a Medida Provisória nº 2200-2/2001. Sua validade poderá ser confirmada por meio do programa Assinador Serpro.

As orientações para instalar o Assinador Serpro e realizar a validação do documento digital estão disponíveis em: < <http://www.serpro.gov.br/assinador-digital> >, opção Validar Assinatura.

SERPRO / DENATRAN



TERMO DE AUTENTICAÇÃO - LIVRO DIGITAL

Declaro exatos os Termos de Abertura e de Encerramento do Livro Digital com características abaixo, conferido e autenticado por VOLNEY BATISTA MOREIRA, sob a autenticidade nº 12102342960 em 07/04/2021, protocolo 215194179. Para validação de Autenticação dos Termos, deverá ser acessado o Portal de Serviços / verificação de documentos do Empreendedor (<http://www.portaldoempreendedorgoiano.go.gov.br>) e informar o código de verificação.

Identificação de Empresa	
Nome Empresarial:	IMUNNE COMERCIO DE MOVEIS E EQUIPAMENTOS LTDA
Número de Registro:	52204959732
CNPJ:	05972655000145
Município:	Goiânia

Identificação de Livro Digital	
Tipo de Livro:	DIÁRIO
Número de Ordem:	1
Período de Escrituração:	01/01/2020 - 31/12/2020

Assinante(s)	Nome	CRC/OAB
70707960134	ALCIMAR JOSE ALVES VIDAL FILHO	GO15182
71860304168	ALYSSON ALMEIDA DUARTE	



CERTIFICO A AUTENTICAÇÃO EM 07/04/2021 15:23:13 SOB N°
20215194179.
PROTOCOLO: 215194179 DE 02/02/2021. CÓDIGO DE VERIFICAÇÃO:
12102342960. NIRE: 52204959732.
IMUNNE COMERCIO DE MOVEIS E EQUIPAMENTOS LTDA

VOLNEY BATISTA MOREIRA
RESPONSÁVEL PELA AUTENTICAÇÃO
GOIÂNIA, 07/04/2021

Secretaria de Finanças
Cadastro de Atividade Econômica - CAE
Consulta Situação do Contribuinte

Nº Inscrição Municipal	5147301
C.N.P.J. / C.P.F.	05.972.655/0001-45
Razão Social	IMUNNE COMERCIO DE MOVEIS E EQUIPAMENTOS LTDA
Natureza Jurídica	SOCIEDADE EMP. LIMITADA
Data de Abertura	10/08/2020
Data Deferimento da Inscrição	10/08/2020
Situação	ATIVO
Situação da Estimativa	NÃO ESTIMADO
Simplex Nacional	NAO
Substituto Tributário	NAO
Escrita Contábil	NAO
Isento/Imune	NAO

[Voltar](#)

 Sistema Integrado de
Informações sobre
Operações Interestaduais
com Mercadorias
SINTEGRA / ICMS
**Consulta Pública ao
Cadastro
ESTADO DE GOIÁS**



Nota de esclarecimento ao contribuinte

CADASTRO ATUALIZADO EM :09/06/2021
- 11:33:53

IDENTIFICAÇÃO CONTRIBUINTE

CNPJ: INSCRIÇÃO ESTADUAL - CCE
05.972.655/0001- :
45 10.369.996-1

NOME EMPRESARIAL:
IMUNNE COMERCIO DE MOVEIS E
EQUIPAMENTOS LTDA

CONTRIBUINTE?
SIM

NOME FANTASIA:
IMUNNE HOSPITALAR

ENDEREÇO ESTABELECIMENTO

LOGRADOURO:
RUA DAS MAGNOLIAS

NÚMERO: QUADRA: LOTE: COMPLEMENTO:
1536 101-B 13 LOJA FRENTE

BAIRRO:
PARQUE OESTE INDUSTRIAL

MUNICÍPIO: UF:
GOIANIA GO

CEP:
74375280

INFORMAÇÕES COMPLEMENTARES

ATIVIDADE ECONÔMICA:**ATIVIDADE PRINCIPAL**4754701 - COMÉRCIO VAREJISTA DE
MÓVEIS**ATIVIDADE SECUNDÁRIA**4511102 - COMÉRCIO A VAREJO DE
AUTOMÓVEIS, CAMIONETAS E
UTILITÁRIOS USADOS4644301 - COMÉRCIO ATACADISTA DE
MEDICAMENTOS E DROGAS DE USO
HUMANO**UNIDADE AUXILIAR:**

CONDIÇÃO DE USO:

DATA FINAL DE CONTRATO:

REGIME DE APURAÇÃO:

MICRO EPP/SIMPLES NACIONAL

SITUAÇÃO CADASTRAL VIGENTE:

ATIVO - HABILITADO

DATA DESTA**SITUAÇÃO****CADASTRAL:**

17/08/2020

DATA DE CADASTRAMENTO:

03/03/2004

OPERAÇÕES COM**NF-E:**

HABILITADO

OBSERVAÇÕES

* OS DADOS ACIMA SÃO BASEADOS EM
INFORMAÇÕES FORNECIDAS PELO
CONTRIBUINTE, ESTANDO SUJEITOS A
POSTERIOR CONFIRMAÇÃO PELO FISCO

* O CAMPO DATA DA SITUAÇÃO CADASTRAL,
REFERE-SE AO PERÍODO COMPREENDIDO
ENTRE A ÚLTIMA ATUALIZAÇÃO CADASTRAL
REALIZADA ANTES DE 04/2009 ATÉ A
PRESENTE DATA.

DATA DA CONSULTA: 09/06/2021 11:33:54

Acessar cadastro de outro Estado - Nota
de esclarecimento ao contribuinte



PODER JUDICIÁRIO
TRIBUNAL DE JUSTIÇA DO ESTADO DE GOIÁS
CERTIDÃO NEGATIVA DE AÇÕES CÍVEIS
TODAS AS COMARCAS

N^o : **104730908436**

CERTIFICA que revendo os registros dos bancos de dados informatizados dos Sistemas de Primeiro Grau, do Poder Judiciário do Estado de Goiás, consultando ações cíveis em geral, ou seja, execuções, execuções patrimoniais, execuções fiscais, falências, concordatas, recuperação judicial e insolvência, em andamento, verifica-se que NADA CONSTA **contra**:

Requerente : IMUNNE COMERCIO DE MOVEIS EQUIPAMENTOS LTDA

CNPJ : 05972655000145

- a) a presente certidão foi expedida gratuitamente através da internet pelo usuário do sistema;
- b) a informação do número do CNPJ é de responsabilidade do solicitante da certidão, pesquisados a razão social e o CNPJ como digitados, sendo que o destinatário deve conferir a razão social e a titularidade do número do CNPJ informado;**
- c) a autenticidade desta certidão deve ser confirmada no site do Tribunal de Justiça do Estado de Goiás no endereço <https://projudi.tjgo.jus.br/CertidaoPublica>;
- d) não positivam a certidão as ações que correm em segredo de justiça e as ações que versam sobre processos de jurisdição voluntária;
- e) esta certidão refere-se ao período de 05/1996 até a presente data.
- f) qualquer rasura ou emenda invalidará a presente certidão.

CÓDIGO DE AUTENTICAÇÃO : **104730908436**

Esta certidão não abrange os processos do Sistema Eletrônico de Execução Unificado - SEEU.

Certidão expedida em 6 de junho de 2022, às 14:08:41
Tribunal de Justiça do Estado de Goiás - Corregedoria Geral da Justiça
Avenida Assis Chateaubriand n. 195 Setor Oeste CEP 74130-012
Data da última atualização do banco de dados: 6 de junho de 2022



[Voltar](#)[Imprimir](#)

Certificado de Regularidade do FGTS - CRF

Inscrição: 05.972.655/0001-45

Razão Social: IMUNNE COMERCIO DE MOVEIS E EQUIPAMENTOS LTDA

Endereço: R F13 321 QD 96 LT 05 / SETOR FAICALVILLE / GOIANIA / GO / 74360-100

A Caixa Econômica Federal, no uso da atribuição que lhe confere o Art. 7, da Lei 8.036, de 11 de maio de 1990, certifica que, nesta data, a empresa acima identificada encontra-se em situação regular perante o Fundo de Garantia do Tempo de Serviço - FGTS.

O presente Certificado não servirá de prova contra cobrança de quaisquer débitos referentes a contribuições e/ou encargos devidos, decorrentes das obrigações com o FGTS.

Validade: 08/06/2022 a 07/07/2022

Certificação Número: 2022060818001530719242

Informação obtida em 14/06/2022 14:42:36

A utilização deste Certificado para os fins previstos em Lei esta condicionada a verificação de autenticidade no site da Caixa:
www.caixa.gov.br



MINISTÉRIO DA FAZENDA
Secretaria da Receita Federal do Brasil
Procuradoria-Geral da Fazenda Nacional

**CERTIDÃO NEGATIVA DE DÉBITOS RELATIVOS AOS TRIBUTOS FEDERAIS E À DÍVIDA
ATIVA DA UNIÃO**

Nome: IMUNNE COMERCIO DE MOVEIS E EQUIPAMENTOS LTDA
CNPJ: 05.972.655/0001-45

Ressalvado o direito de a Fazenda Nacional cobrar e inscrever quaisquer dívidas de responsabilidade do sujeito passivo acima identificado que vierem a ser apuradas, é certificado que não constam pendências em seu nome, relativas a créditos tributários administrados pela Secretaria da Receita Federal do Brasil (RFB) e a inscrições em Dívida Ativa da União (DAU) junto à Procuradoria-Geral da Fazenda Nacional (PGFN).

Esta certidão é válida para o estabelecimento matriz e suas filiais e, no caso de ente federativo, para todos os órgãos e fundos públicos da administração direta a ele vinculados. Refere-se à situação do sujeito passivo no âmbito da RFB e da PGFN e abrange inclusive as contribuições sociais previstas nas alíneas 'a' a 'd' do parágrafo único do art. 11 da Lei nº 8.212, de 24 de julho de 1991.

A aceitação desta certidão está condicionada à verificação de sua autenticidade na Internet, nos endereços <<http://rfb.gov.br>> ou <<http://www.pgfn.gov.br>>.

Certidão emitida gratuitamente com base na Portaria Conjunta RFB/PGFN nº 1.751, de 2/10/2014.

Emitida às 11:23:32 do dia 06/06/2022 <hora e data de Brasília>.

Válida até 03/12/2022.

Código de controle da certidão: **42B9.FB16.6F39.649F**

Qualquer rasura ou emenda invalidará este documento.



**PREFEITURA MUNICIPAL DE GOIÂNIA
SECRETARIA MUNICIPAL DE FINANÇAS**

**CERTIDÃO CONJUNTA DE REGULARIDADE FISCAL
POSITIVA COM EFEITO DE NEGATIVA DE QUALQUER NATUREZA PESSOA JURÍDICA
NÚMERO DA CERTIDÃO: 9.012.924-5**

Prazo de Validade: até 12/07/2022

CNPJ: 05.972.655/0001-45

Certifica-se que até a presente data **CONSTAM DÉBITOS A VENCER** (AJUIZADOS OU NÃO) E/OU EXIGIBILIDADE SUSPensa referentes a débitos de qualquer natureza administrados pela Prefeitura Municipal de Goiânia para este CNPJ, nos termos do artigo 203 e 205 da Lei Municipal nº 5.040/1975 (C.T.M), atualizado pelo artigo 89, inciso I e seus parágrafos 4º e 7º do Decreto nº 1.786/2015 (RCTM).

Esta CERTIDÃO abrange as informações de dívidas de natureza tributária imobiliária, de natureza tributária mobiliária ou de natureza não tributária.

A CERTIDÃO ora fornecida não exclui o direito da Fazenda Pública Municipal cobrar, em qualquer tempo, os débitos que venham a ser apurados pela autoridade administrativa, nos termos do artigo 204, parágrafo 1º da Lei Municipal nº 5.040/1975 (C.T.M.), atualizado.

A validade desta Certidão é estabelecida no artigo 1º do Decreto nº 1.733 de 3 de março de 2021.

GOIANIA(GO), 14 DE ABRIL DE 2022

ESTA CERTIDÃO É GRATUITA E EMITIDA ELETRONICAMENTE, E DEVERÁ SER VALIDADA PARA CONFIRMAÇÃO DA SUA AUTENTICIDADE, NO ENDEREÇO ELETRÔNICO www.goiania.go.gov.br. QUALQUER RASURA OU EMENDA INVALIDARÁ ESTE DOCUMENTO.



PODER JUDICIÁRIO
JUSTIÇA DO TRABALHO

CERTIDÃO NEGATIVA DE DÉBITOS TRABALHISTAS

Nome: IMUNNE COMERCIO DE MOVEIS E EQUIPAMENTOS LTDA (MATRIZ E FILIAIS)

CNPJ: 05.972.655/0001-45

Certidão n°: 2785440/2022

Expedição: 24/01/2022, às 09:52:07

Validade: 22/07/2022 - 180 (cento e oitenta) dias, contados da data de sua expedição.

Certifica-se que **IMUNNE COMERCIO DE MOVEIS E EQUIPAMENTOS LTDA (MATRIZ E FILIAIS)**, inscrito(a) no CNPJ sob o n° **05.972.655/0001-45**, **NÃO CONSTA** do Banco Nacional de Devedores Trabalhistas.

Certidão emitida com base no art. 642-A da Consolidação das Leis do Trabalho, acrescentado pela Lei n° 12.440, de 7 de julho de 2011, e na Resolução Administrativa n° 1470/2011 do Tribunal Superior do Trabalho, de 24 de agosto de 2011.

Os dados constantes desta Certidão são de responsabilidade dos Tribunais do Trabalho e estão atualizados até 2 (dois) dias anteriores à data da sua expedição.

No caso de pessoa jurídica, a Certidão atesta a empresa em relação a todos os seus estabelecimentos, agências ou filiais.

A aceitação desta certidão condiciona-se à verificação de sua autenticidade no portal do Tribunal Superior do Trabalho na Internet (<http://www.tst.jus.br>).

Certidão emitida gratuitamente.

INFORMAÇÃO IMPORTANTE

Do Banco Nacional de Devedores Trabalhistas constam os dados necessários à identificação das pessoas naturais e jurídicas inadimplentes perante a Justiça do Trabalho quanto às obrigações estabelecidas em sentença condenatória transitada em julgado ou em acordos judiciais trabalhistas, inclusive no concernente aos recolhimentos previdenciários, a honorários, a custas, a emolumentos ou a recolhimentos determinados em lei; ou decorrentes de execução de acordos firmados perante o Ministério Público do Trabalho ou Comissão de Conciliação Prévia.

ATESTADO DE CAPACIDADE TÉCNICA

Atestamos para os devidos fins que a empresa **IMUNNE COMERCIO DE MOVEIS E EQUIPAMENTOS LTDA**, inscrito no CNPJ: 05.972.655/0001-45, localizada na Rua das Magnolias nº 1536 Qd. 101-B Lt. 13 Loja Frente – Parque Oeste Industrial Prolongamento – Goiânia/GO CEP: 74.375-280, representada pelo Sr. **Alysson Almeida Duarte**, brasileiro, solteiro, empresário, inscrito no CPF: 718.603.041-68, RG: 3968419 DGPC/GO, residente e domiciliado à Rua F13 Qd. 96 Lt. 05 – Setor Façalvile – Goiânia/GO CEP: 74.360-100, detém qualificação técnica para fornecimento de material médico-hospitalar, móveis, material de fisioterapia, material odontológico e equipamentos em geral. Registramos que a empresa acima já forneceu para o Fundo Municipal de Saúde, atendendo sempre os prazos firmados, apresentando bom desempenho operacional, tendo cumprido fielmente com suas obrigações, nada constando que o desabone técnica e comercialmente, até a presente data.

Por ser verdade, firmamos o presente.

Aragoiânia/GO, 10 de maio de 2021.

Túlio Luis Pereira
Secretário Municipal de
Administração e Planejamento
Decreto Nº 01/2021

TULIO LUIS PEREIRA
Secretário de Administração



Declaração de Elaboração de Proposta Independente

PREFEITURA MUNICIPAL DE CATALÃO - GOIÁS

FUNDO MUNICIPAL DE SAÚDE

PREGÃO ELETRÔNICO N° 017/2022

PROCESSO: 20210801/2022

ABERTURA: 21/07/2022 AS 08:00 Hs

A empresa, **Imunne Comércio de Móveis e Equipamentos Ltda**, estabelecida na **Rua das Magnólias QD 101-B LT 13 Setor PQ Oeste Industrial Goiânia Goiás**, inscrita no CNPJ sob n°. **05.972.655/0001-45** neste ato representada pelo (a) **ALYSSON ALMEIDA DUARTE**, inscrito no CPF n°. **718.603.041-68** (representante/sócio/procurador), no uso de suas atribuições legais, **DECLARA**, sob as penas da lei, em especial o art. 299 do Código Penal Brasileiro, que:

- a) - a proposta apresentada para participar da presente Licitação foi elaborada de maneira independente, e o conteúdo da proposta não foi, no todo ou em parte, direta ou indiretamente, informado, discutido ou recebido de qualquer outro participante potencial ou de fato da presente Licitação, por qualquer meio ou por qualquer pessoa;
- b) - a intenção de apresentar a proposta elaborada para participar da presente Licitação não foi informada, discutida ou recebida de qualquer outro participante potencial ou de fato da presente Licitação, por qualquer meio ou por qualquer pessoa;
- c) - que não tentou, por qualquer meio ou por qualquer pessoa, influir na decisão de qualquer outro participante potencial ou de fato da presente Licitação quanto a participar ou não da referida licitação;

- d) - que o conteúdo da proposta apresentada para participar da presente Licitação não será, no todo ou em parte, direta ou indiretamente, comunicado ou discutido com qualquer outro participante potencial ou de fato da presente Licitação antes da adjudicação do objeto da referida licitação;
- e) - que o conteúdo da proposta apresentada para participar da presente Licitação não foi, no todo ou em parte, direta ou indiretamente, informado, discutido ou recebido de qualquer integrante do órgão licitante antes da abertura oficial das propostas; e
- f) - que está plenamente ciente do teor e da extensão desta declaração e que detém plenos poderes e informações para firmá-la, tendo ciência também das sanções administrativas, cíveis e penais decorrentes de informação inverídica independente de dolo ou má fé.

Goiânia, 11 de julho de 2022.

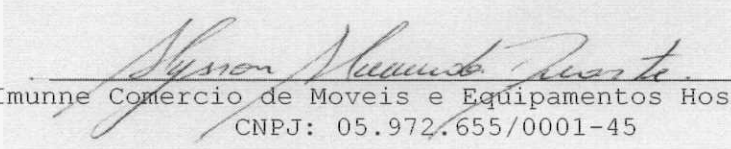
Imunne Comercio de Moveis e Equipamentos Hospitalares
CNPJ: 05.972.655/0001-45

CARTA DE CREDENCIAMENTO

PREFEITURA MUNICIPAL DE CATALÃO - GOIÁS

FUNDO MUNICIPAL DE SAÚDE

PREGÃO ELETRÔNICO N° 017/2022

PROCESSO: 20210801/2022

ABERTURA: 21/07/2022 AS 08:00 Hs

A empresa **Imunne Comercio de Moveis e Equipamentos Ltda**, inscrita no CNPJ (M.F.) sob o n° **05.972.655/0001/45**, sediada à Rua das Magnólias Qd 101-B Lt 13 n° 1.536, Setor PQ Oeste Industrial, na cidade de Goiânia Estado de Goiás, pelo presente instrumento, credencia o Sr. **ALYSSON ALMEIDA DUARTE**, portador do documento de identidade n° **3968419 DGPC-GO, CPF.718.603.041-68**, no que se referir ao presente **PREGÃO ELETRÔNICO N°. 017/2022**, com poderes para tomar qualquer decisão durante todas as fases do PREGÃO, inclusive apresentar DECLARAÇÃO DE QUE A PROPONENTE CUMPRE OS REQUISITOS DE HABILITAÇÃO, os envelopes PROPOSTA DE PREÇOS (A) e DOCUMENTOS DE HABILITAÇÃO (B) em nome da Outorgante, formular verbalmente lances ou ofertas na(s) etapa(s) de lances, desistir verbalmente de formular lances ou ofertas na(s) etapa(s) de lance(s), negociar a redução de preço, desistir expressamente da intenção de interpor recurso administrativo ao final da sessão.

Manifestar-se imediata e motivadamente sobre a intenção de interpor recurso administrativo ao final da sessão, assinar a ata da sessão, prestar todos os esclarecimentos solicitados pelo (a) PREGOEIRO (A), enfim, praticar todos os demais atos pertinentes ao certame, em nome da Outorgante.

Goiânia, 11 de julho de 2022.

Imunne Comercio de Moveis e Equipamentos Hospitalares
CNPJ: 05.972.655/0001-45

**DECLARAÇÃO PARA MICROEMPRESAS E OU
EMPRESAS DE PEQUENO PORTE**

PREFEITURA MUNICIPAL DE CATALÃO - GOIÁS

FUNDO MUNICIPAL DE SAÚDE

PREGÃO ELETRÔNICO N° 017/2022

PROCESSO: 20210801/2022

ABERTURA: 21/07/2022 AS 08:00 Hs

Eu **ALYUSSON ALMEIDA DUATE**, inscrito no RG n° **3601366 DGPC-GO** e com CPF. n° **718.603.041-68**, como representante devidamente constituído da Empresa **Imunne Comércio de Móveis e Equipamentos Ltda**, inscrita no CNPJ n° **05.972.655/0001-45**, doravante denominado LICITANTE, para fins do disposto no Edital da presente Licitação, **DECLARO** expressamente, sob as penalidade cabíveis, que:

- A) Encontra-se enquadrada como Microempresa ou Empresa de Pequeno Porte, nos termos do art. 3° da Lei Complementar 123/2006.
- B) Tem conhecimento dos Artigos 42 a 45 da Lei Complementar 123/2006, estando ciente da obrigatoriedade de declarar ocorrências posteriores impeditivas de tal habilitação e que não incide nos impedimentos do § 4° do art. 3° da Lei Complementar 123/2006.

Goiânia, 11 de julho de 2022;

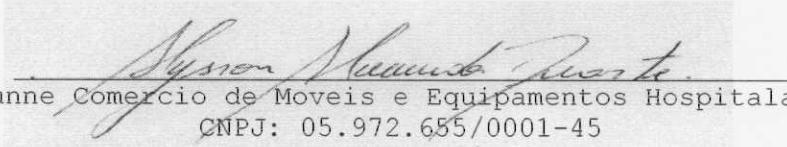
Imunne Comércio de Moveis e Equipamentos Hospitalares
CNPJ: 05.972.655/0001-45

DECLARAÇÃO DE IDONEIDADE

PREFEITURA MUNICIPAL DE CATALÃO - GOIÁS

FUNDO MUNICIPAL DE SAÚDE

PREGÃO ELETRÔNICO N° 017/2022

PROCESSO: 20210801/2022

ABERTURA: 21/07/2022 AS 08:00 Hs

A empresa, **Imunne Comércio de Móveis e Equipamentos Ltda**, estabelecida na **Rua das Magnólias QD 101-B LT 13 Setor PQ Oeste Industrial, Goiânia Goiás**, inscrita no CNPJ sob n° **05.972.655/0001-45** neste ato representada pelo Sr. **Alysson Almeida Duarte**, portador do CPF n° **718.603.041-68** sócio administrador, no uso de suas atribuições legais, DECLARA, para fins de participação do processo licitatório em pauta, sob as penas da Lei que legal, sob as penas da lei, que a referida empresa não está cumprindo penalidade de inidoneidade, suspensão ou impedimento de contratar com a Administração Pública.

Por ser verdade assina a presente;

Goiânia, 11 de julho de 2022.

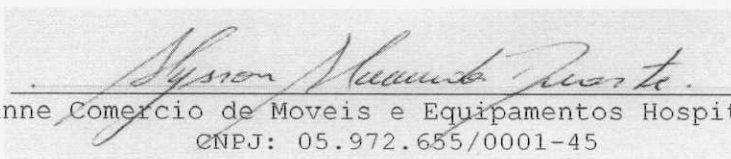
Imunne Comercio de Moveis e Equipamentos Hospitalares
CNPJ: 05.972.655/0001-45

DECLARAÇÃO DE NÃO VINCULO

PREFEITURA MUNICIPAL DE CATALÃO - GOIÁS

FUNDO MUNICIPAL DE SAÚDE

PREGÃO ELETRÔNICO N° 017/2022

PROCESSO: 20210801/2022

ABERTURA: 21/07/2022 AS 08:00 Hs

A Licitante, **Imunne Comércio de Móveis e Equipamentos Ltda**, CNPJ n° **05.972.655/0001-45**, representada neste ato por seu representante legal, **ALYSSON ALMEIDA DUATER**, CPF 718.603.041-68, a quem interessar, sob as penas da lei que: DECLARA que não possui em seu quadro societário, servidor público da ativa, ou empregado de empresa pública ou de sociedade de economia mista.

Por ser verdade, firmo a presente para que surta seus efeitos jurídicos e legais.

Goiânia, 11 de julho de 2022.

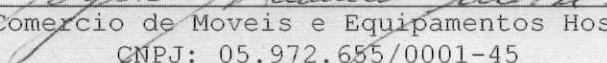
Imunne Comercio de Moveis e Equipamentos Hospitalares
CNPJ: 05.972.655/0001-45

**DECLARAÇÃO DE INEXISTENCIA DE FATO
IMPEDITIVOS E SUPERVENIENTES**

PREFEITURA MUNICIPAL DE CATALÃO - GOIÁS

FUNDO MUNICIPAL DE SAÚDE

PREGÃO ELETRÔNICO N° 017/2022

PROCESSO: 20210801/2022

ABERTURA: 21/07/2022 AS 08:00 Hs

A empresa, **Imunne Comércio de Móveis e Equipamentos Ltda**, estabelecida na **Rua das Magnólias QD 101-B LT 13 Setor PQ Oeste Industrial, Goiânia Goiás**, inscrita no CNPJ sob n° **05.972.655/0001-45** neste ato representada pelo Sr. **Alysson Almeida Duarte**, portador do CPF n° **718.603.041-68** sócio administrador, no uso de suas atribuições legais, **DECLARA**, para fins de participação do processo licitatório em pauta, sob as penas da Lei que:

- a) Se sujeita às condições estabelecidas no Edital de **PREGÃO ELETRÔNICO** em pauta e nos respectivos anexos e documentos, que acatará integralmente qualquer decisão que venha ser tomada pelo órgão licitador quanto a qualificação, apenas, das proponentes que hajam atendido as condições estabelecidas e demonstrem integral possibilidade de fornecer os produtos.
- b) Concorda com a decisão que venha a ser tomada, quanto à adjudicação, objeto do presente edital.

- c) Inexiste qualquer fato impeditivo à sua participação na licitação declarada inidônea e não está impedida de contratar com o Poder Público de qualquer esfera, ou suspensão de contratar com a administração, e que se compromete a comunicar ocorrência de fatos supervenientes.

Por ser verdade assina a presente;

Goiânia, 11 de julho de 2022.

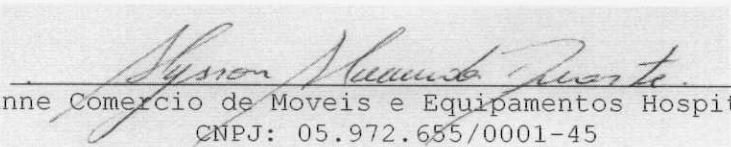
Imunne Comércio de Móveis e Equipamentos Hospitalares
CNPJ: 05.972.655/0001-45

DECLARAÇÃO DE HABILITAÇÃO.

PREFEITURA MUNICIPAL DE CATALÃO - GOIÁS

FUNDO MUNICIPAL DE SAÚDE

PREGÃO ELETRÔNICO N° 017/2022

PROCESSO: 20210801/2022

ABERTURA: 21/07/2022 AS 08:00 Hs

A empresa **Imunne Comercio de Moveis e Equipamentos Ltda**, inscrita no CNPJ (M.F.) sob o n° **05.972.655/0001/45**, sediada à Rua das Magnólias QD 101-B LT 13 n° 1536, Setor PQ Oeste Industrial, na cidade de Goiânia Estado de Goiás, DECLARA, sob as penas da Lei que possui todos os requisitos exigidos no **Edital de Pregão n°. 017/2022**, para a habilitação, quanto às condições de qualificação jurídica, técnica, econômico-financeira e regularidade fiscal, DECLARANDO ainda, estar ciente que a falta de atendimento a qualquer exigência para habilitação constante do Edital, ensejará aplicação de penalidade a Declarante.

Goiânia, 11 de julho de 2022.

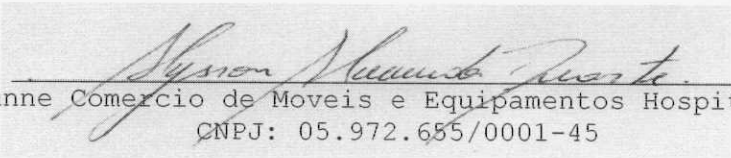
Imunne Comercio de Moveis e Equipamentos Hospitalares
CNPJ: 05.972.655/0001-45



DECLARAÇÃO DO ART. 7º, INCISO XXXIII CF.

PREFEITURA MUNICIPAL DE CATALÃO - GOIÁS

FUNDO MUNICIPAL DE SAÚDE

PREGÃO ELETRÔNICO N° 017/2022

PROCESSO: 20210801/2022

ABERTURA: 21/07/2022 AS 08:00 Hs

Em atendimento ao disposto no inciso V do art. 27 da Lei 8.666/93, de 21 de junho de 1993 acrescido do art. 7º inciso XXXIII da Constituição Federal, declaramos que a empresa **Imunne Comércio de Móveis e Equipamentos Ltda**, CNPJ n° **05.972.655/0001-45**, representada neste ato por seu representante legal, **ALYSSON ALMEIDA DUATER**, CPF 718.603.041-68, a quem interessar, sob as penas da lei que: não emprega menor de 18 (dezoito) anos em trabalho noturno, perigoso ou insalubre a menores de 16 (dezesesseis) anos em qualquer trabalho, salvo na condição de aprendiz, a partir dos 14 (quatorze) anos; por ser a expressão verdade, firmo a presente.

Goiânia, 11 de julho de 2022.

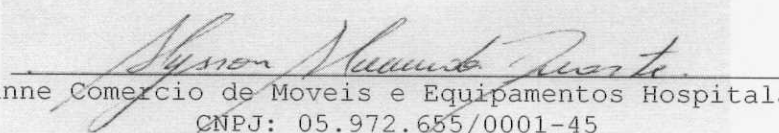
Imunne Comercio de Moveis e Equipamentos Hospitalares
CNPJ: 05.972.655/0001-45

FONE: (62) 4102-0958

Email: alysson.almeida@imunnehospitalar.com.br

Rua das Magnólias N. 1536 QD 101-B LT 13 CEP: 74.375-280 PQ Oeste Industrial, Goiânia-GO

Imunne Comércio de Móveis e Equipamentos Ltda. Cnpj: 05.972.655/0001-45 Insc. Estadual 10.369.996-1

DECLARAÇÃO DE RESPONSABILIDADE

PREFEITURA MUNICIPAL DE CATALÃO - GOIÁS

FUNDO MUNICIPAL DE SAÚDE

PREGÃO ELETRÔNICO N° 017/2022

PROCESSO: 20210801/2022

ABERTURA: 21/07/2022 AS 08:00 Hs

A empresa, **Imunne Comércio de Móveis e Equipamentos Ltda**, estabelecida na **Rua das Magnólias QD 101-B LT 13 Setor PQ Oeste Industrial, Goiânia Goiás**, inscrita no CNPJ sob n° **05.972.655/0001-45** neste ato representada pelo Sr. **Alysson Almeida Duarte**, portador do CPF n° **718.603.041-68** sócio administrador, no uso de suas atribuições legais, DECLARA, para fins de participação do processo licitatório em pauta, sob as penas da Lei que legal, sob as penas da lei, que a referida empresa Compromete a entregar os produtos de acordo com as características do item cotado, durante a validade da proposta e que os preços indicados estão inclusos todos os custos diretos e indiretos, tributos, taxas, encargos sociais, trabalhistas, seguros, lucros e outros necessários ao cumprimento integral da entrega.

Por ser verdade assina a presente;

Goiânia, 11 de julho de 2022.

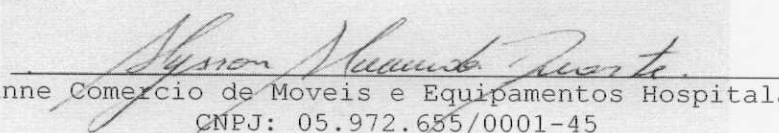
Imunne Comercio de Moveis e Equipamentos Hospitalares
CNPJ: 05.972.655/0001-45



Ministério da Economia
Secretaria Especial de Desburocratização, Gestão e Governo Digital
Secretaria de Gestão

Sistema de Cadastramento Unificado de Fornecedores - SICAF

Relatório Nível III - Regularidade Fiscal e Trabalhista Federal

Dados do Fornecedor

CNPJ: 05.972.655/0001-45 DUNS®: 945700720
Razão Social: IMUNNE COMERCIO DE MOVEIS E EQUIPAMENTOS LTDA
Nome Fantasia: IMUNNE HOSPITALAR
Situação do Fornecedor: Credenciado Data de Vencimento do Cadastro: 18/08/2022

Dados do Nível

Situação do Nível: Cadastrado

Comprovante de Regularidade da Receita Federal e PGFN

Tipo de Comprovante: Certidão Data de Validade: 03/12/2022
Código de Controle: 42B9FB166F39649F

Comprovante de Regularidade do FGTS

Tipo de Comprovante: Certidão Data de Validade: 26/07/2022
Código de Controle: 2022062700017631826157

Comprovante de Regularidade do TST

Tipo de Comprovante: Certidão Data de Validade: 10/12/2022
Código de Controle: 187335532022